

平成22年度  
兵庫県の一般廃棄物処理

平成24年6月  
兵庫県農政環境部環境管理局環境整備課

## 目次

概要	1
1 一般廃棄物処理の現況	2
2 し尿処理の現況	5
3 廃棄物処理事業経費	7
4 廃棄物処理施設の整備状況	9
資料編	12
1 ごみ処理	
表1 兵庫県ごみ処理概要	14
表2 兵庫県ごみ処理フローシート	15
表3 ごみ処理の概要	16
表4 ごみ搬入量の状況	18
表5 ごみ処理の状況	21
表6 ごみ資源化の状況	24
2 し尿処理	
表7 兵庫県し尿処理概要	29
表8 水洗化人口等	30
表9 し尿処理の状況	32
3 廃棄物処理事業経費	
表10 兵庫県廃棄物処理事業経費概要	35
表11 廃棄物処理事業経費【歳入】	36
表12 廃棄物処理事業経費【歳出】	38
4 処理体制	
表13 廃棄物処理従事職員数	44
表14 委託・許可件数	46
表15 収集運搬機材の状況	48
表16 処理業者と従業員数	52
表17 ごみ収集運搬の状況【生活系ごみ】	53
表18 ごみ収集運搬の状況【事業系ごみ】	59
表19 処理処分の実施形態の状況	65
表20 ごみ手数料の状況【生活系ごみ】	71
表21 ごみ手数料の状況【事業系ごみ】	75

5	各市町の環境施策	
表 22	ごみの分別品目	8 0
表 23	ごみの有料化の状況	8 2
表 24	集団回収の実績と助成内容	8 4
表 25	コンポスト等への助成内容	8 6
表 26	災害廃棄物焼却処理手数料	8 7
表 27	環境美化条例の策定状況	8 8
表 28	一般廃棄物とあわせて処理される産業廃棄物	8 9
6	廃棄物処理施設	
表 29	ごみ焼却・溶融施設一覧	9 1
表 30	ごみ燃料化施設一覧	9 2
表 31	ごみ焼却・溶融施設の処理実績	9 3
表 32	ごみ燃料化施設の処理実績	9 4
表 33	ごみ焼却施設での発電状況	9 5
表 34	粗大ごみ処理施設・不燃ごみ処理施設一覧	9 6
表 35	再生利用施設一覧	9 7
表 36	最終処分場一覧	9 9
表 37	し尿処理施設一覧	1 0 1
表 38	し尿処理施設処理実績	1 0 2
表 39	コミュニティ・プラント一覧	1 0 3
7	市町・事務組合窓口	
表 40	市町・事務組合一般廃棄物担当窓口	1 0 7
表 41	事務組合構成市町一覧	1 1 1

# 概要

## 平成 22 年度 兵庫県の一一般廃棄物の概要

### 1 一般廃棄物処理の現況

#### (1) 平成 22 年度のごみ総排出量<sup>1</sup>の内訳

平成 22 年度の兵庫県のごみ総排出量は 2,057,600 t である。( 集団回収を含まない排出量は、1,861,349 t である。)

収集形態別のごみ量の内訳を図 1 に示す。図中の直接搬入ごみとは、排出者自らが処理施設に直接搬入するごみである。地域により様ではないが、具体的には、引っ越しごみのように一時に大量に発生するごみやスーパー等事業活動から生じたごみである。

また、ごみ総排出量には算入されていないが、産業廃棄物を直接搬入ごみとして一般廃棄物とあわせて受け入れている市町もあり、その総受入量は 9,077 t である。

#### (2) 計画収集ごみの内訳

計画収集ごみとは市町直営、委託業者、許可業者により収集されるごみを指す。計画収集ごみは 1,677,240 t であり、ごみ総排出量の 82% を占める。計画収集ごみの種類別の内訳を図 2 に示す。



図 1 収集形態別ごみ量の内訳



図 2 計画収集ごみの内訳

#### (3) ごみ総排出量等の推移

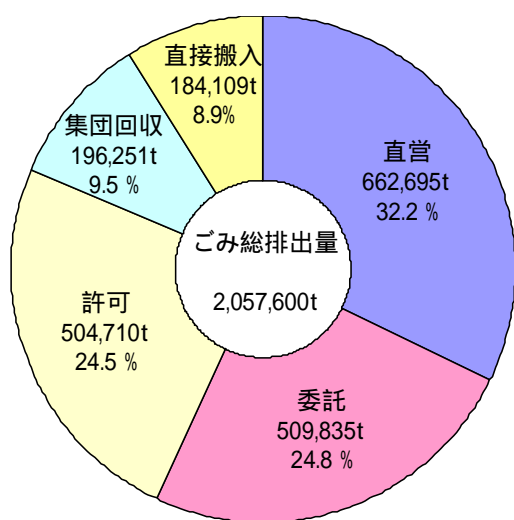
ごみ総排出量の推移及び 1 人 1 日あたりのごみ排出量の推移を図 3、図 4 に示す。平成 22 年度の 1 人 1 日当たりの排出量<sup>2</sup>は、1,006g である。( 集団回収を含まない排出量は 910 g である。 ) 市町別ごみ排出量は別表のとおりである ( 11 ページ )。

1 環境省が平成 17 年度から、「ごみ総排出量」の定義を、廃棄物処理法第 5 条の 2 に基づく「廃棄物の減量その他その適正な処理に関する施策の総合的かつ計画的な推進を図るための基本的な方針」における「一般廃棄物の排出量」と同様としたため、これと合わせた。( 推計値でその量も微量である自家処理量を、量の把握のできる集団回収量に変更 )

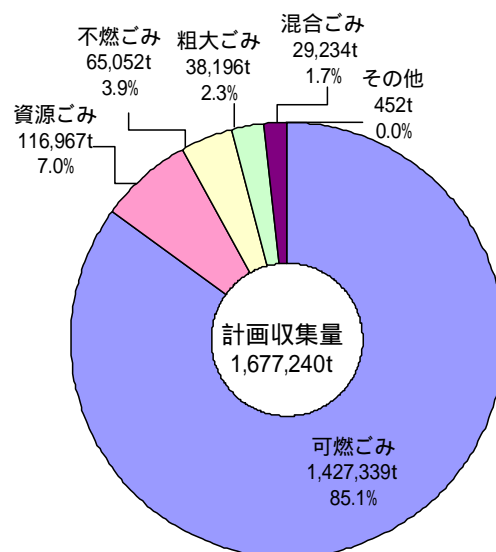
【平成 16 年度まで】 ごみ総排出量 = 収集ごみ量 + 直接搬入量 + 自家処理量

【平成 17 年度から】 ごみ総排出量 = 収集ごみ量 + 直接搬入量 + 集団回収量

2 1 により、環境省が平成 17 年度から、「1 人 1 日あたりのごみ排出量」の算出についても集団回収量を含めたものとし

ため、これに合わせた。

【平成 16 年度まで】1 人 1 日あたりのごみ排出量 = (収集ごみ量 + 直接搬入量 + 自家処理量) ÷ (総人口 × 365)

【平成 17 年度から】1 人 1 日あたりのごみ排出量 = (収集ごみ量 + 直接搬入量 + 集団回収量) ÷ (総人口 × 365)



図 3 ごみの総排出量（集団回収量除く）の推移



図 4 1 人 1 日あたりのごみ排出量（集団回収除く）の推移

#### (4) 処理の流れ

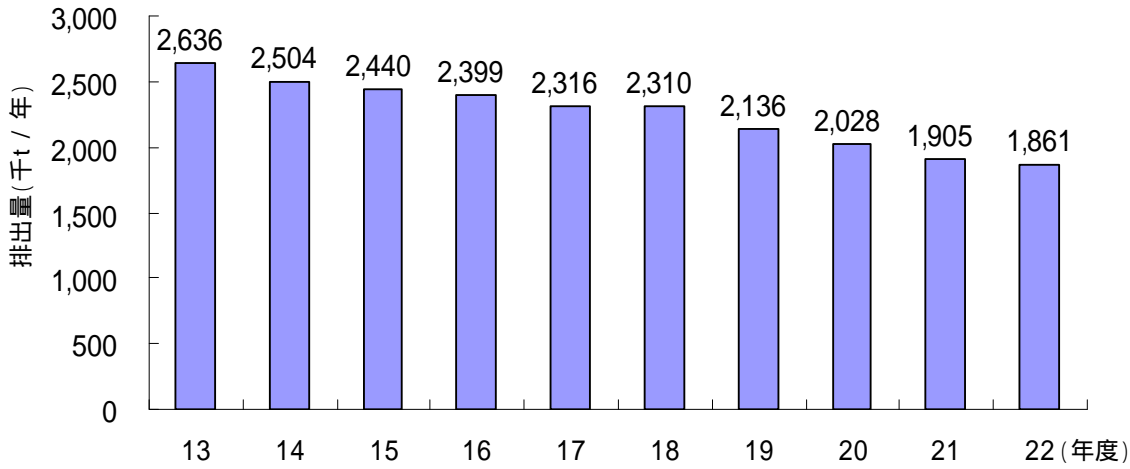
収集ごみや直接搬入ごみは、ごみの種類に応じて処理される。ごみの約 76 %は直接焼却され、約 11%のごみは粗大ごみ処理施設や資源化施設で破碎や選別等の中間処理をする。また、約 2 %は直接資源化され、直接最終処分される量も約 2 %ある。

中間処理後の処理残さを含めた全体の最終処分量は 284,498 t である。最終処分量はごみ総排出量の 14 %にあたる。最終処分量は年々減少しており、平成 22 年度は「兵庫県廃棄物処理計画」(平成 19 年 4 月策定)における基準年度である平成 15 年度に比べ 32%減少した。

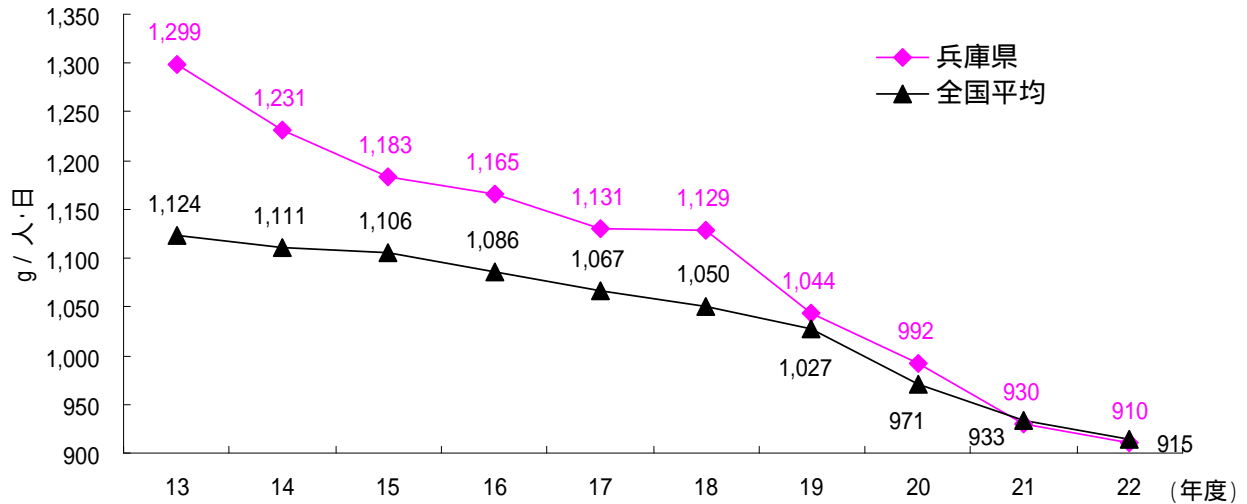

図 5 ごみ処理の流れ



図 6 最終処分量の推移

(5) 資源化の現状

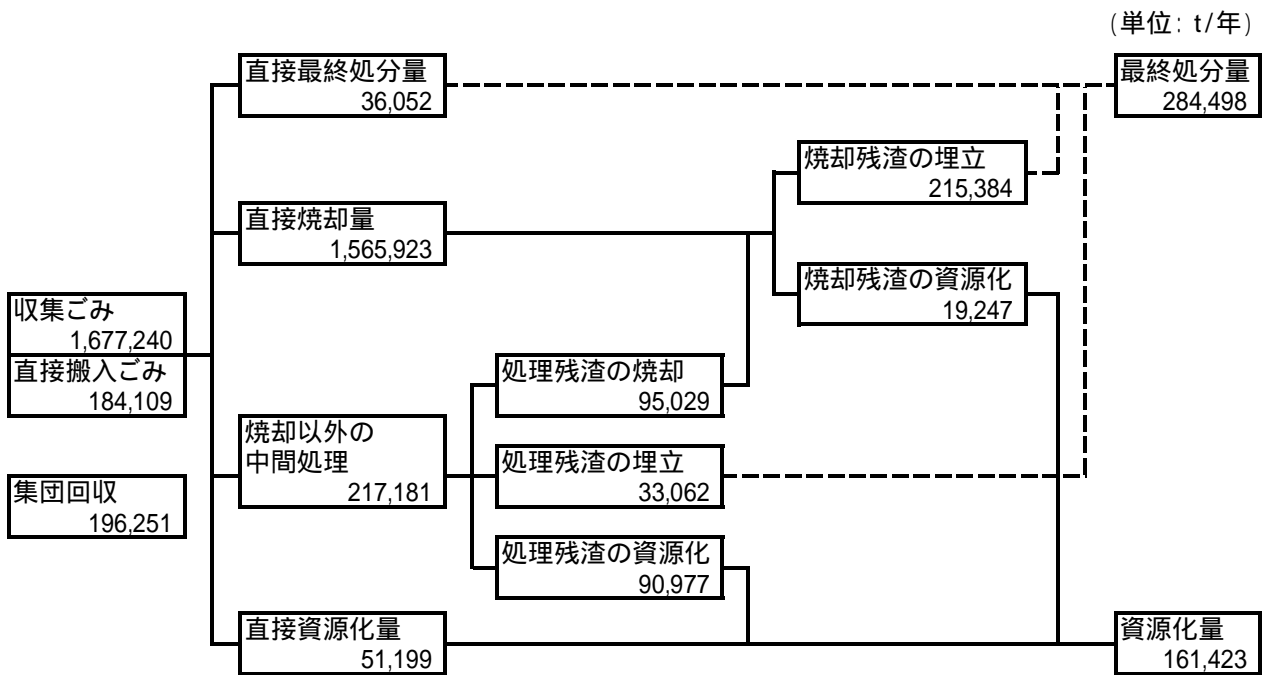
集団回収量と資源化量の合計を総資源化量という。集団回収量とは、自治会、子供会などが実施している古紙、缶等の回収量である。資源化量とは、市町に分別収集されたのち直接資源化されたごみと、中間処理を経て資源化されたごみを合計した量を指す。平成 22 年度の集団回収量は 196,251 t、資源化量は 161,423 t であり、総資源化量は 357,674 t である。

図 7 に資源化量とリサイクル率の推移を示す。

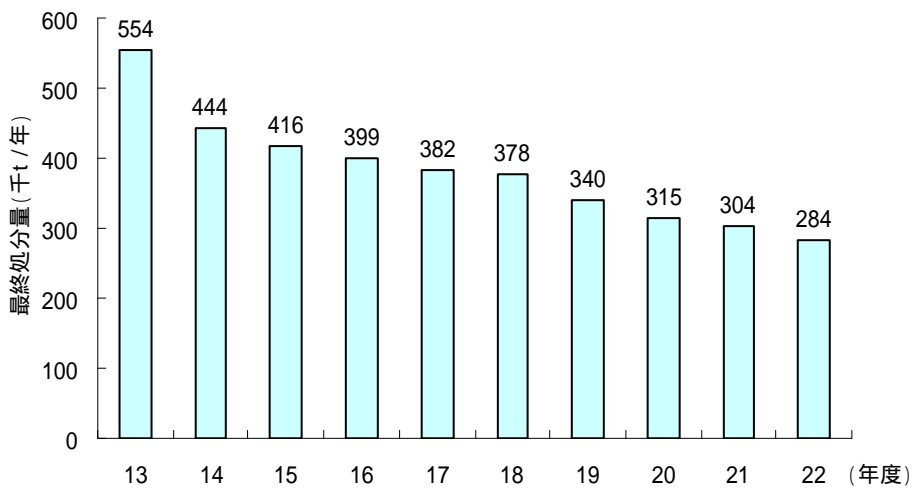
$$\text{リサイクル率} = \text{総資源化量} / \text{ごみ総排出量}$$

総資源化量は平成 15 年度以降おおむね増加傾向であったが、平成 22 年度は平成 21 年度をわずかに下回った。また、リサイクル率は平成 15 年度以降増加しているが、全国平均の 20.8% (平成 22 年度実績) を下回っている。



図7 総資源化量とリサイクル率の推移

## 2 し尿処理の現況

### (1) 排出の状況

市町は汲み取り便所からのし尿と浄化槽汚泥を収集する。平成 22 年度のし尿の収集量は 143,711 kl、浄化槽汚泥は 245,175 kl である。収集量は年々減少している（図 9）。

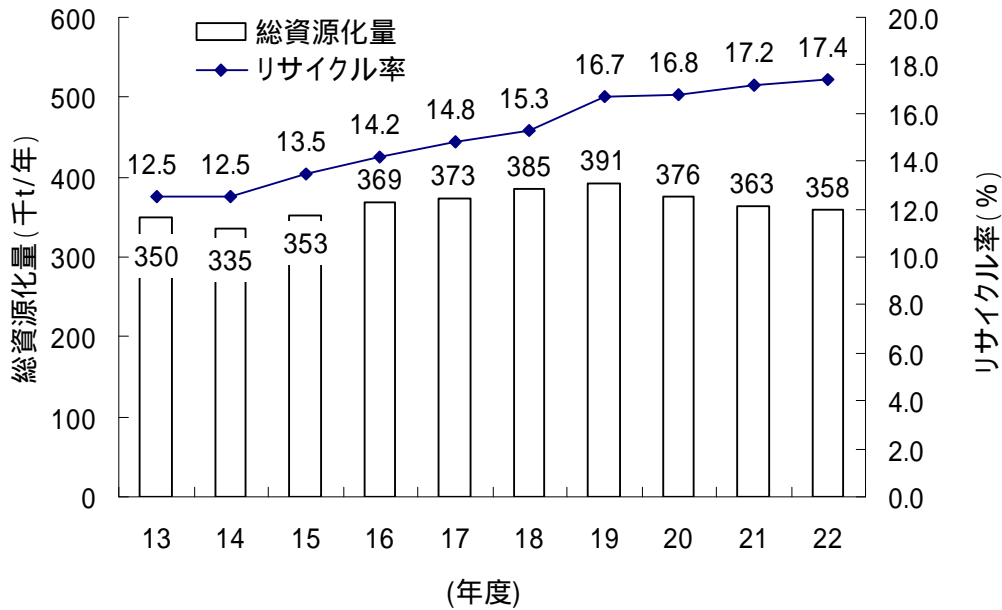

図9 し尿、浄化槽汚泥の収集量

また、し尿計画収集人口は 160,391 人で総人口の約 3% である。平成 15 年度の 391,544 人、約 7% と比較して約半分に減少している（図 10）。

一方、水洗化率は増加しており、平成 22 年度は約 97% である。全国平均の 90% を上回っている（図 11）。



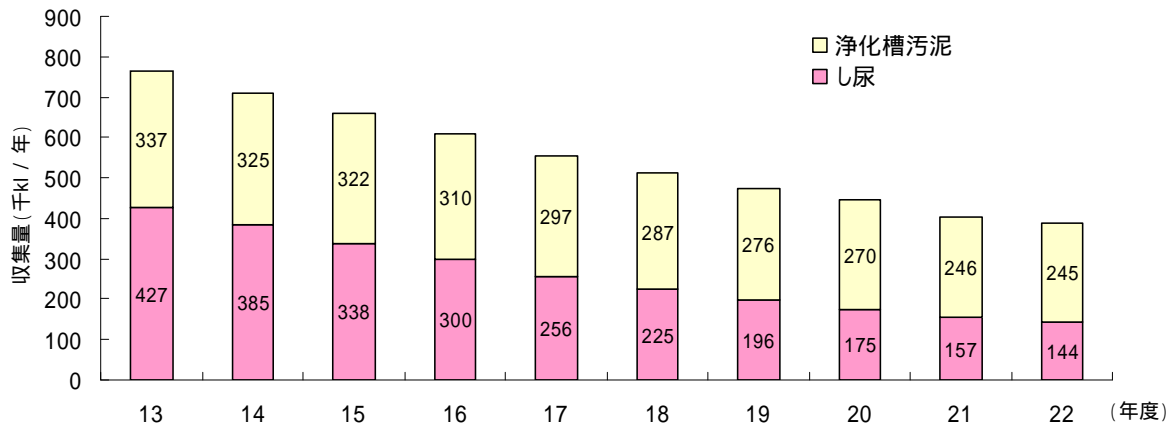

図 10 し尿計画収集人口及び計画収集率の推移



図 11 水洗化人口及び水洗化率の推移

(2) 処理の方法

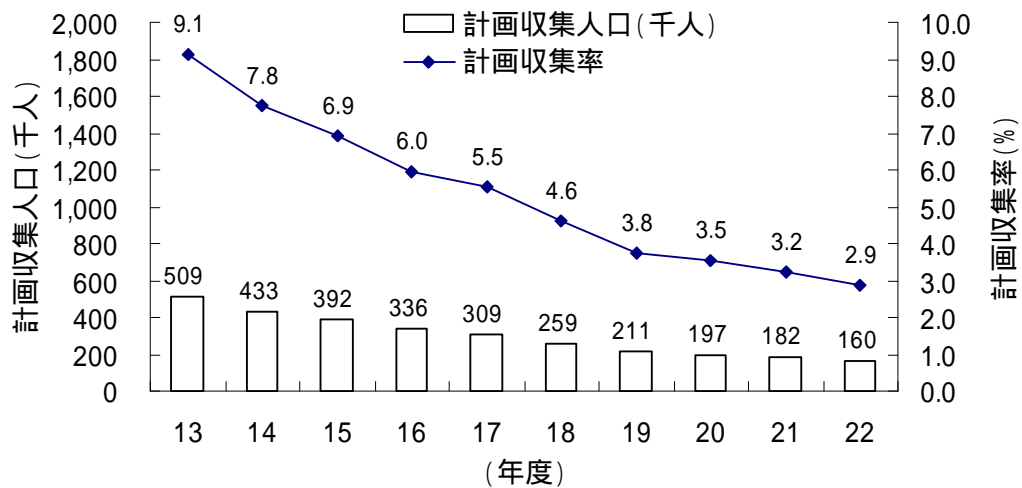
し尿と浄化槽汚泥は、し尿処理施設、下水道投入、農地還元により処分されている。し尿処理施設で処理されるし尿・浄化槽汚泥は全体の約 70%、下水道投入が約 30%を占めている。

なお、海洋投入処分は平成 19 年 3 月 30 日以降禁止されている。

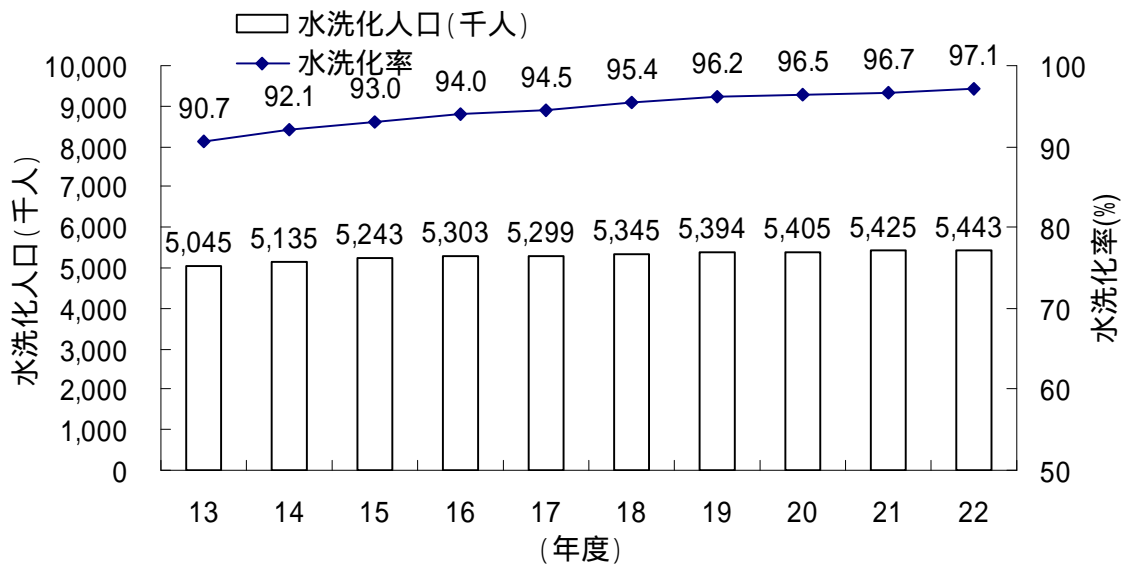

図 12 し尿・浄化槽汚泥処理方法の内訳

### 3 廃棄物処理事業経費

#### (1) ごみ処理

ごみ処理事業経費は約 752 億円である。これは建設改良費約 71 億円、処理及び維持管理費約 657 億円、その他 23 億円を合計した額である。この内、処理及び維持管理費の内訳は、人件費 292 億円、委託費等 202 億円、処理費 158 億円である。(図 13)

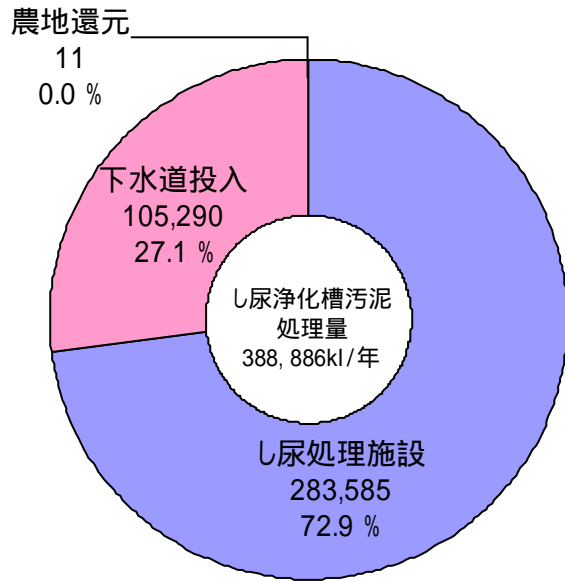
この処理及び維持管理費を市町の処理に係る経費とすると、集団回収量を除くごみ排出量 1 t 当たり 35,314 円、計画収集人口 1 人当たり 11,730 円/年となっている。



図 13 ごみ処理事業経費の内訳

## (2) し尿処理

し尿処理事業経費は約 58 億円である。これは建設改良費 8 億円、処理及び維持管理費は 50 億円、その他 1 億円を合計した額である。この内、処理及び維持管理費の内訳は、人件費 16 億円、委託費等 17 億円、処理費 16 億円である。

この処理及び維持管理費を計画収集し尿及び浄化槽汚泥の処理に係る費用とすると、1 kl 当たり 12,754 円、計画収集人口、コミプラ人口及び浄化槽人口 1 人当たり 8,111 円/年となっている。

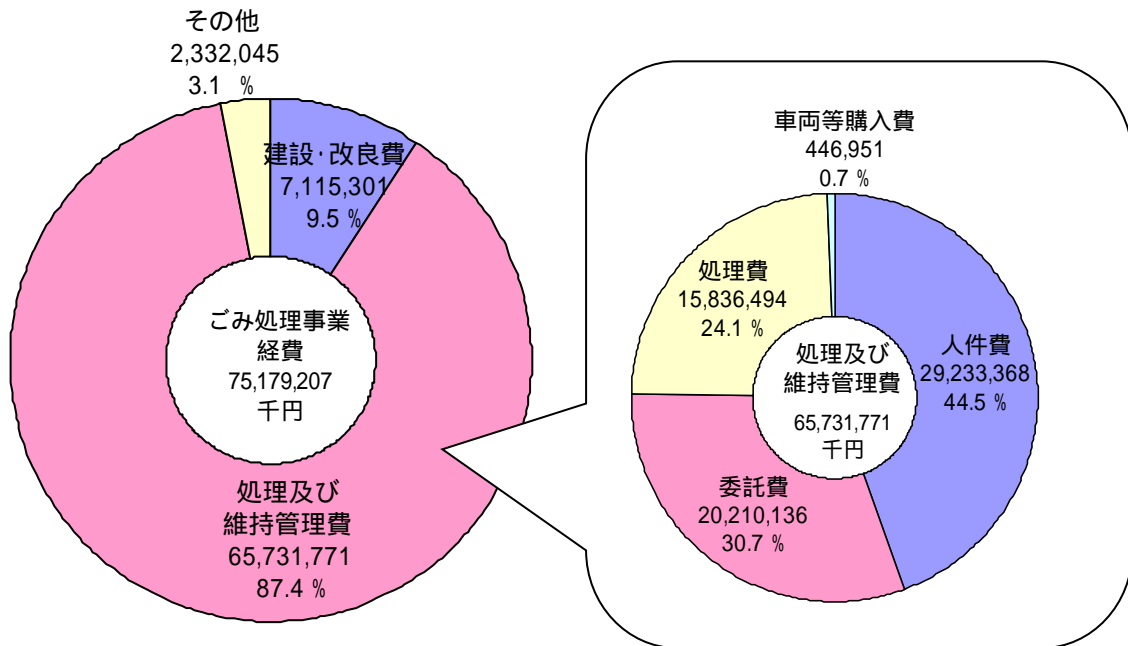

図 14 し尿処理事業経費の内訳

## (3) 廃棄物処理事業経費の推移

1 人あたりの廃棄物処理事業経費において、平成 16 年度以降ごみ処理事業経費及びし尿処理事業経費については横ばいである。

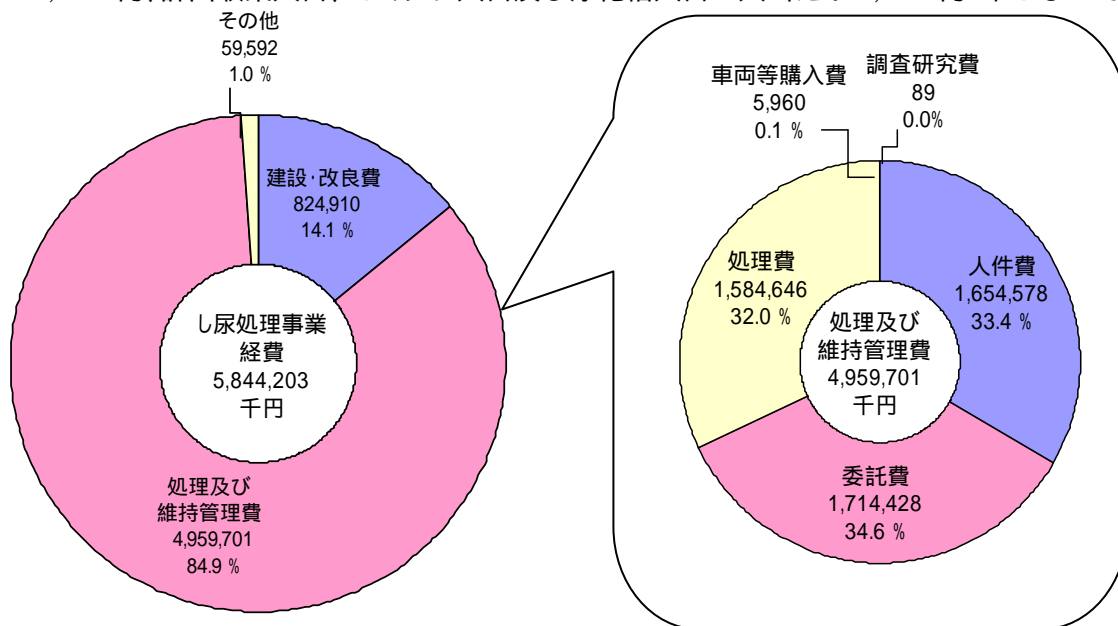

図 15 1人あたりの廃棄物処理事業経費の推移

#### 4 廃棄物処理施設の整備状況

##### (1) ごみ焼却・溶融施設

ごみ焼却・溶融施設は、平成 24 年 1 月 1 日現在稼働中の施設が 46 施設あり、種類別内訳は、表 2 のとおりである。

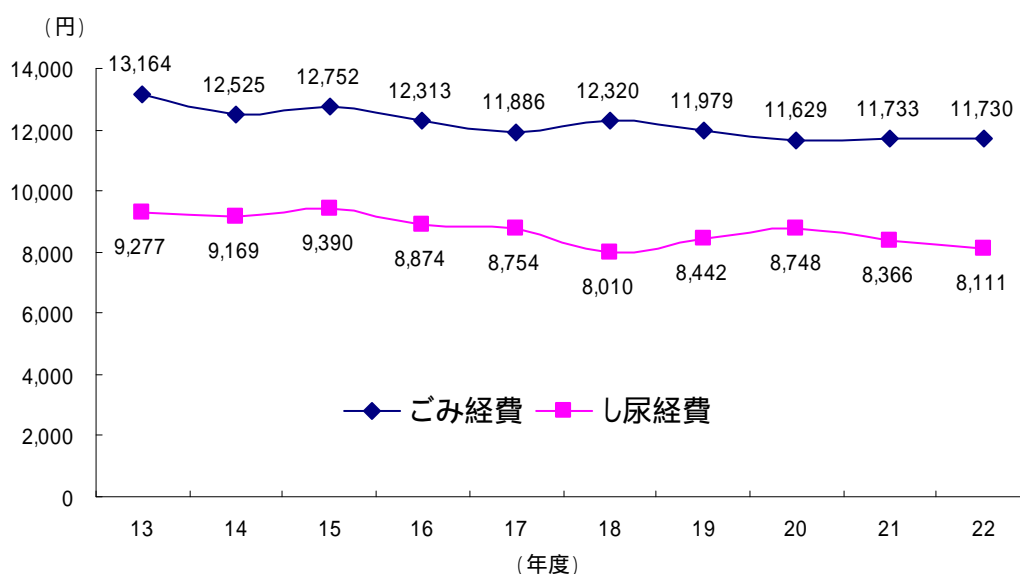
表 2 ごみ焼却・溶融施設 (平成 24 年 1 月 1 日)

種類	全連続	准連続	バッチ	計
施設数	24	11	11	46
処理能力(t/日)	8,261	799	311	9,371

##### (2) ごみ燃料化施設

ごみ燃料化施設は、平成 24 年 1 月 1 日現在稼働中の施設が 2 施設あり、表 3 のとおりである。

表 3 ごみ燃料化施設 (平成 24 年 1 月 1 日)

種類	RDF化	計
施設数	2	2
処理能力(t/日)	57	57

##### (3) 粗大ごみ処理施設・不燃ごみ処理施設

粗大ごみ処理施設・不燃ごみ処理施設は、平成 24 年 1 月 1 日現在稼働中の施設が 27 施設あり、種類別内訳は、表 4 のとおりである。

表 4 粗大ごみ処理施設・不燃ごみ処理施設 (平成 24 年 1 月 1 日)

種類	処理方式		計
	破碎	併用	
施設数	10	17	27
処理能力(t/日)	497	1,132.6	1,629.6

##### (4) 廃棄物再生利用施設

廃棄物再生利用施設は、平成 24 年 1 月 1 日現在稼働中の施設が 45 施設あり、種類別内訳は、表 5 のとおりである。

表 5 廃棄物再生利用施設 (平成 24 年 1 月 1 日)

種類	リサイクル プラザ	リサイクル センター	ストック ヤード	資源化施設	計
施設数	10	14	20	1	45

##### (5) 最終処分場

平成 24 年 1 月 1 日現在稼働中の市町及び一部事務組合設置の最終処分場は 37 施設ある。

また、平成 22 年度末の残余容量は 12,694,343m<sup>3</sup>であり、大阪湾フェニックス事業神戸沖処分場の残余容量は 2,923,458m<sup>3</sup> (兵庫県分以外も含む)である。

表6 市町村設置の最終処分場

(平成24年1月1日現在)

種類		施設数	全体容量 (m <sup>3</sup> )	埋立実績 (m <sup>3</sup> ) (H22年度)	残余容量 (m <sup>3</sup> ) (H22年度末)
埋立場所	山間	29	34,269,048	314,402	12,108,685
	平地	7	2,305,041	4,512	571,552
	海面	1	42,500	71	14,106
合計		37	36,616,589	318,985	12,694,343

休止の最終処分場については、全体容量及び残余容量を0としている。

表7 大阪湾フェニックス事業

(平成22年度実績)

	一般廃棄物埋立処分 計画容量 (m <sup>3</sup> )	一般廃棄物 埋立実績 (m <sup>3</sup> ) (H22年度)	一般廃棄物 残余容量 (m <sup>3</sup> ) (H22年度末)
神戸沖 (H13.12~)	7,266,000	161,718 (135,864)	2,923,458

( ) 内兵庫県分



図16 県下の一般廃棄物最終処分場の状況  
(大阪湾フェニックス事業分除く)

(6) し尿処理施設

し尿処理施設は、平成24年1月1日現在稼働中の施設が25施設ある。

(7) コミュニティ・プラント

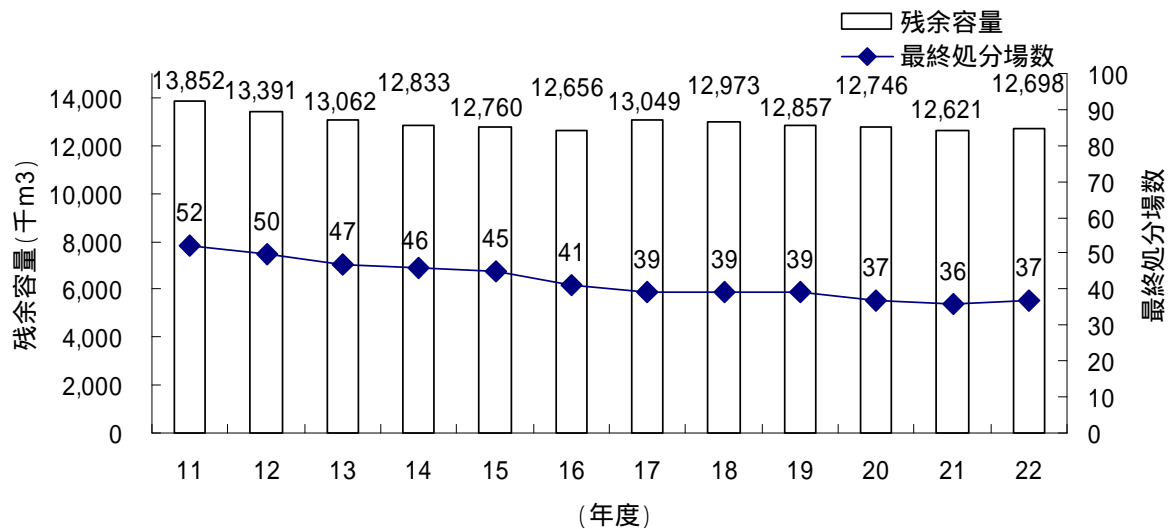
コミュニティ・プラントとは、集落型の生活排水処理施設である。平成24年1月1日現在稼働中の施設は98施設あり、計画処理人口は141,101人である。

別表 市町別ごみ排出量の順位（平成 22 年度実績）

1人1日 あたりの 排出量 (合計) 順位	市町名	1人1日当たりの排出量（集団回収含む）					総人口  (人)	ごみ 総排出量  (t)
		合計 (生活系ごみ+ 事業系ごみ)	生活系 ごみ	事業系 ごみ	生活系ごみ の順位	事業系ごみ の順位		
		(g/人日)	(g/人日)	(g/人日)				
1	多可町	591	498	93	1	1	23,834	5,140
2	宍粟市	683	570	113	4	2	43,061	10,733
3	神河町	691	528	163	2	6	12,837	3,238
4	丹波市	773	638	136	10	4	66,821	18,863
5	加東市	798	546	252	3	21	39,759	11,582
6	西脇市	808	577	231	6	16	44,270	13,050
7	太子町	813	613	200	7	9	34,347	10,194
8	養父市	818	661	157	13	5	27,434	8,191
9	加西市	832	571	261	5	22	46,699	14,184
10	南あわじ市	886	682	204	21	10	51,800	16,755
11	小野市	893	656	237	12	17	49,836	16,249
12	市川町	895	764	131	37	3	13,743	4,487
13	朝来市	902	688	215	25	12	33,829	11,141
14	三田市	918	641	277	11	24	114,633	38,408
15	篠山市	919	678	241	18	18	44,339	14,877
16	播磨町	926	739	187	33	8	34,182	11,547
17	川西市	929	717	212	29	11	161,203	54,659
18	香美町	930	678	251	18	20	21,010	7,130
19	宝塚市	934	669	265	14	23	228,487	77,879
20	伊丹市	937	618	320	8	30	196,859	67,362
21	稲美町	954	725	229	31	14	31,701	11,037
22	豊岡市	955	631	323	9	32	89,039	31,030
23	相生市	967	684	284	22	25	30,965	10,933
24	猪名川町	981	798	183	39	7	32,562	11,662
25	淡路市	984	669	315	14	28	48,563	17,440
26	姫路市	986	687	299	24	26	536,332	193,014
27	たつの市	997	678	319	18	29	80,992	29,462
28	新温泉町	1,005	763	243	36	19	16,835	6,178
29	尼崎市	1,020	690	330	26	33	460,222	171,390
30	福崎町	1,021	669	353	14	36	20,411	7,608
31	上郡町	1,024	797	227	38	13	17,167	6,415
32	加古川市	1,027	669	358	14	38	269,007	100,812
33	高砂市	1,034	805	229	40	14	95,237	35,928
34	西宮市	1,041	685	357	23	37	482,790	183,486
35	明石市	1,064	722	342	30	35	293,661	114,051
36	神戸市	1,074	714	361	28	39	1,512,425	592,964
37	芦屋市	1,076	754	322	34	31	95,493	37,492
38	赤穂市	1,091	760	331	35	34	51,144	20,366
39	洲本市	1,099	736	363	32	40	48,792	19,567
39	三木市	1,099	695	404	27	41	81,569	32,720
41	佐用町	1,146	834	312	41	27	20,019	8,376
	兵庫県合計	1,006	691	315	-	-	5,603,909	2,057,600

# 資料編

# 1 ごみ処理



表1 兵庫県ごみ処理概要（平成22年度実績）

（単位：t/年）

（単位：人）		
計画収集人口	5,603,909	
自家処理人口	0	
総人口	5,603,909	
外国人人口	100,299	

（単位：t/年）				
		生活系ごみ	事業系ごみ	
計画収集量	収集ごみ量	混合ごみ	19,716	9,518
		可燃ごみ	947,106	480,233
		不燃ごみ	54,761	10,291
		資源ごみ	113,190	3,777
		その他	449	3
	粗大ごみ		32,984	5,212
	小計		1,168,206	509,034
	直接搬入ごみ	混合ごみ	185	1,734
		可燃ごみ	18,696	99,497
		不燃ごみ	7,266	12,564
資源ごみ		5,733	8,337	
その他		3,841	5,499	
粗大ごみ		13,202	7,555	
小計		48,923	135,186	
合計		1,217,129	644,220	

		ごみ処理処分量	処理量	処分量			
				残渣焼却量	残渣処分量	資源化量	
施設処理	焼却処理	直接焼却	1,565,923	-	-	-	
		残渣焼却	粗大ごみ処理施設	86,646	-	-	-
			ごみ堆肥化施設	0	-	-	-
			ごみ飼料化施設	0	-	-	-
			メタン化施設	0	-	-	-
			ごみ燃料化施設	0	-	-	-
	その他の資源化等を行う施設	8,383	-	-	-		
	その他施設	0	-	-	-		
	小計		1,660,952	-	215,384	19,247	
	中間処理	粗大ごみ処理施設	115,739	86,646	19,150	20,189	
		ごみ堆肥化施設	10,944	0	0	10,533	
		ごみ飼料化施設	0	0	0	0	
		メタン化施設	0	0	0	0	
		ごみ燃料化施設	14,676	0	689	9,081	
		その他の資源化等を行う施設	74,150	8,383	11,572	51,174	
その他施設	1,672	0	1,651	-			
小計		217,181	95,029	33,062	90,977		
小計（直接焼却+中間処理）		1,783,104	95,029	248,446	110,224		
直接資源化量		51,199	-	-	51,199		
直接最終処分量		36,052	-	36,052	-		
合計		1,870,355	95,029	284,498	161,423		

合計：施設処理 + 直接資源化量 + 直接最終処分量

（単位：t/年）

（単位：t/年）	
生活系ごみ搬入量	1,217,129
事業系ごみ搬入量	644,220
集団回収量	196,251
ごみ総排出量	2,057,600

	直接資源化量	施設資源化量	集団回収量
紙類	35,024	5,926	178,569
紙パック	56	137	1,533
紙製容器包装	3,647	843	2,909
金属類	1,480	29,730	2,971
ガラス類	7,291	13,205	546
ペットボトル	334	8,798	2,216
白色トレイ	16	30	975
容器包装プラ	277	14,242	168
プラスチック類	850	948	2
布類	2,148	843	6,340
肥料	-	10,500	-
飼料	-	0	-
溶融スラグ	-	11,802	-
固形燃料	-	7,800	-
燃料	-	0	-
セメント原料化	-	2,002	-
セメント工場直投	-	0	-
山元還元	-	562	-
廃食用油	4	158	7
その他	72	2,698	15
合計	51,199	110,224	196,251

収集ごみ（混合ごみ + 可燃ごみ + 不燃ごみ + 資源ごみ + 粗大ごみ + その他）= 1,677,240t/年

計画収集量（収集ごみ + 直接搬入ごみ）= 1,861,349t/年

ごみ総排出量（計画収集量 + 集団回収量）= 2,057,600t/年

ごみ処理量（直接最終処分量 + 直接焼却量 + 焼却以外の中間処理量 + 直接資源化量）= 1,870,355t/年

1人1日あたりごみ排出量（ごみ総排出量 / 総人口）= 1,006g/人日

リサイクル率（[資源化量合計 + 集団回収量] / [ごみ処理量 + 集団回収量]）= 17.31%

中間処理による減量化量（施設処理量 - 施設処理後資源化量 - 施設処理後残渣処分量）= 1,424,434t/年

表2 兵庫県ごみ処理フローシート(平成22年度実績)



表3 ごみ処理の概要（平成22年度実績）

コード	市町名	総人口			ごみ総排出量（計画収集量+直接搬入量+集団回収量）				1人1日当たりの排出量			自家処理量 (t)
		計画収集人口 (人)	自家処理人口 (人)	合計 (人)	計画収集量 (t)	直接搬入量 (t)	集団回収量 (t)	合計 (t)	合計 (ごみ総排出量+10% <sup>6</sup> /総人口/365) (g/人日)	生活系ごみ (生活系ごみ収集量+集団回収量) *10% <sup>6</sup> /総人口/365 (g/人日)	事業系ごみ (事業系ごみ収集量) *10% <sup>6</sup> /総人口/365 (g/人日)	
28100	神戸市	1,512,425	1,512,425	0	487,211	34,128	71,625	592,964	1,074	714	361	0
28201	姫路市	536,332	536,332	0	160,352	21,781	10,881	193,014	986	687	299	0
28202	尼崎市	460,222	460,222	0	155,435	5,756	10,199	171,390	1,020	690	330	0
28203	明石市	293,661	293,661	0	94,646	10,179	9,226	114,051	1,064	722	342	0
28204	西宮市	482,790	482,790	0	155,196	14,300	13,990	183,486	1,041	685	357	0
28205	洲本市	48,792	48,792	0	15,689	3,658	220	19,567	1,099	736	363	0
28206	芦屋市	95,493	95,493	0	27,785	5,132	4,575	37,492	1,076	754	322	0
28207	伊丹市	196,859	196,859	0	57,085	3,613	6,664	67,362	937	618	320	0
28208	相生市	30,965	30,965	0	9,725	730	478	10,933	967	684	284	0
28209	豊岡市	89,039	89,039	0	22,550	4,930	3,550	31,030	955	631	323	0
28210	加古川市	269,007	269,007	0	82,738	8,936	9,138	100,812	1,027	669	358	0
28212	赤穂市	51,144	51,144	0	15,468	2,218	2,680	20,366	1,091	760	331	0
28213	西脇市	44,270	44,270	0	9,833	1,221	1,996	13,050	808	577	231	0
28214	宝塚市	228,487	228,487	0	59,105	9,477	9,297	77,879	934	669	265	0
28215	三木市	81,569	81,569	0	25,155	5,305	2,260	32,720	1,099	695	404	0
28216	高砂市	95,237	95,237	0	28,432	4,003	3,493	35,928	1,034	805	229	0
28217	川西市	161,203	161,203	0	45,936	1,294	7,429	54,659	929	717	212	0
28218	小野市	49,836	49,836	0	12,987	1,866	1,396	16,249	893	656	237	0
28219	三田市	114,633	114,633	0	30,260	3,817	4,331	38,408	918	641	277	0
28220	加西市	46,699	46,699	0	9,432	2,718	2,034	14,184	832	571	261	0
28221	篠山市	44,339	44,339	0	10,201	3,130	1,546	14,877	919	678	241	0
28222	養父市	27,434	27,434	0	6,115	1,045	1,031	8,191	818	661	157	0
28223	丹波市	66,821	66,821	0	11,188	5,015	2,660	18,863	773	638	136	0
28224	南あわじ市	51,800	51,800	0	14,437	2,288	30	16,755	886	682	204	0
28225	朝来市	33,829	33,829	0	6,970	2,833	1,338	11,141	902	688	215	0
28226	淡路市	48,563	48,563	0	15,921	1,106	413	17,440	984	669	315	0
28227	宍粟市	43,061	43,061	0	7,099	2,208	1,426	10,733	683	570	113	0
28228	加東市	39,759	39,759	0	8,926	1,191	1,465	11,582	798	546	252	0
28229	たつの市	80,992	80,992	0	24,042	2,759	2,661	29,462	997	678	319	0
28301	猪名川町	32,562	32,562	0	8,887	1,087	1,688	11,662	981	798	183	0
28365	多可町	23,834	23,834	0	3,830	272	1,038	5,140	591	498	93	0
28381	稲美町	31,701	31,701	0	8,937	732	1,368	11,037	954	725	229	0
28382	播磨町	34,182	34,182	0	8,708	1,754	1,085	11,547	926	739	187	0
28442	市川町	13,743	13,743	0	2,969	1,318	200	4,487	895	764	131	0
28443	福崎町	20,411	20,411	0	6,373	866	369	7,608	1,021	669	353	0
28446	神河町	12,837	12,837	0	2,525	609	104	3,238	691	528	163	0
28464	太子町	34,347	34,347	0	9,199	914	81	10,194	813	613	200	0
28481	上郡町	17,167	17,167	0	4,944	1,002	469	6,415	1,024	797	227	0
28501	佐用町	20,019	20,019	0	2,831	5,018	527	8,376	1,146	834	312	0
28585	香美町	21,010	21,010	0	4,298	2,409	423	7,130	930	678	251	0
28586	新温泉町	16,835	16,835	0	3,820	1,491	867	6,178	1,005	763	243	0
兵庫県合計		5,603,909	5,603,909	0	1,677,240	184,109	196,251	2,057,600	1,006	691	315	0

表3 ごみ処理の概要（平成22年度実績）

コード	市町名	ごみ処理量（直接焼却量+直接最終処分量+焼却以外の中間処理量+直接資源化量）					減量処理率 （直接資源化量+ 直接焼却量+ 焼却以外の中間 処理量）/ご み処理量*100	中間処理後 再生利用量	リサイクル率 R （直接資源化量+ 中間処理後再 生利用量+集団 回収量）/（ごみ 処理量+集団回 収量）*100	最終処分量（直接最終処分量+焼却残渣量+処理残渣量）			
		直接焼却量 （t）	直接最終 処分量 （t）	焼却以外の 中間処理量 （t）	直接 資源化量 （t）	合計 （t）				直接最終 処分量 （t）	焼却残渣量 （t）	処理残渣量 （t）	合計 （t）
28100	神戸市	449,818	13,432	58,089	0	521,339	97.4	13,315	14.3	13,432	67,050	22,496	102,978
28201	姫路市	145,371	6,198	23,949	6,627	182,145	96.6	20,974	19.9	6,198	12,511	2,192	20,901
28202	尼崎市	149,442	0	11,766	8,101	169,309	100.0	4,378	12.6	0	23,491	0	23,491
28203	明石市	91,382	1,049	8,027	3,627	104,085	99.0	2,836	13.8	1,049	15,337	52	16,438
28204	西宮市	146,493	0	13,686	9,317	169,496	100.0	6,300	16.1	0	24,222	1,012	25,234
28205	洲本市	15,654	290	1,493	1,910	19,347	98.5	590	13.9	290	1,950	452	2,692
28206	芦屋市	29,152	0	2,480	1,284	32,916	100.0	617	17.3	0	5,374	0	5,374
28207	伊丹市	48,176	1,680	11,105	2,528	63,489	97.4	3,460	18.0	1,680	8,040	0	9,720
28208	相生市	8,502	169	1,784	0	10,455	98.4	1,641	19.4	169	724	36	929
28209	豊岡市	24,071	412	2,860	161	27,504	98.5	1,756	17.6	412	3,323	781	4,516
28210	加古川市	83,439	0	5,512	2,723	91,674	100.0	2,073	13.8	0	10,387	880	11,267
28212	赤穂市	14,609	168	2,909	0	17,686	99.1	1,591	21.0	168	1,662	568	2,398
28213	西脇市	9,844	322	884	0	11,050	97.1	846	21.8	322	905	33	1,260
28214	宝塚市	48,648	0	19,934	0	68,582	100.0	14,536	30.6	0	8,412	60	8,472
28215	三木市	24,505	1,742	2,297	1,916	30,460	94.3	640	14.7	1,742	3,275	95	5,112
28216	高砂市	28,437	365	2,577	75	31,454	98.8	2,491	17.3	365	2,520	0	2,885
28217	川西市	37,323	0	5,910	3,999	47,232	100.0	2,477	25.4	0	3,794	189	3,983
28218	小野市	12,299	669	1,185	546	14,699	95.4	581	15.7	669	1,524	95	2,288
28219	三田市	30,519	0	1,909	1,282	33,710	100.0	1,018	17.4	0	4,999	466	5,465
28220	加西市	9,585	923	1,234	408	12,150	92.4	380	19.9	923	1,005	59	1,987
28221	篠山市	11,041	593	1,697	0	13,331	95.6	868	16.2	593	1,571	137	2,301
28222	養父市	6,043	139	978	0	7,160	98.1	918	23.8	139	316	0	455
28223	丹波市	13,358	769	1,714	601	16,442	95.3	1,475	24.8	769	1,576	0	2,345
28224	南あわじ市	13,551	0	579	2,595	16,725	100.0	2	15.7	0	1,342	177	1,519
28225	朝来市	7,822	662	688	631	9,803	93.2	386	21.1	662	1,180	302	2,144
28226	淡路市	14,242	0	1,234	1,551	17,027	100.0	483	14.0	0	1,633	375	2,008
28227	宍粟市	0	131	9,176	0	9,307	98.6	4,970	59.6	131	0	949	1,080
28228	加東市	8,516	367	1,198	0	10,081	96.4	714	18.9	367	981	48	1,396
28229	たつの市	23,248	443	3,110	0	26,801	98.3	5,819	28.8	443	0	0	443
28301	猪名川町	7,833	0	1,742	399	9,974	100.0	787	24.6	0	852	0	852
28365	多可町	3,634	82	385	0	4,101	98.0	367	27.3	82	335	15	432
28381	稲美町	8,504	0	893	272	9,669	100.0	523	19.6	0	1,240	94	1,334
28382	播磨町	8,620	0	1,682	161	10,463	100.0	1,102	20.3	0	1,220	73	1,293
28442	市川町	0	1,057	3,230	0	4,287	75.3	2,000	49.0	1,057	0	161	1,218
28443	福崎町	5,672	276	1,338	0	7,286	96.2	722	14.3	276	672	255	1,203
28446	神河町	0	0	3,134	0	3,134	100.0	1,917	62.4	0	0	162	162
28464	太子町	8,069	590	1,454	0	10,113	94.2	2,324	23.6	590	0	0	590
28481	上郡町	4,703	557	686	0	5,946	90.6	435	14.1	557	657	92	1,306
28501	佐用町	4,683	2,600	566	0	7,849	66.9	309	10.0	2,600	654	257	3,511
28585	香美町	4,346	367	1,509	485	6,707	94.5	411	18.5	367	650	499	1,516
28586	新温泉町	4,769	0	598	0	5,367	100.0	1,192	33.0	0	0	0	0
兵庫県合計		1,565,923	36,052	217,181	51,199	1,870,355	98.1	110,224	17.3	36,052	215,384	33,062	284,498

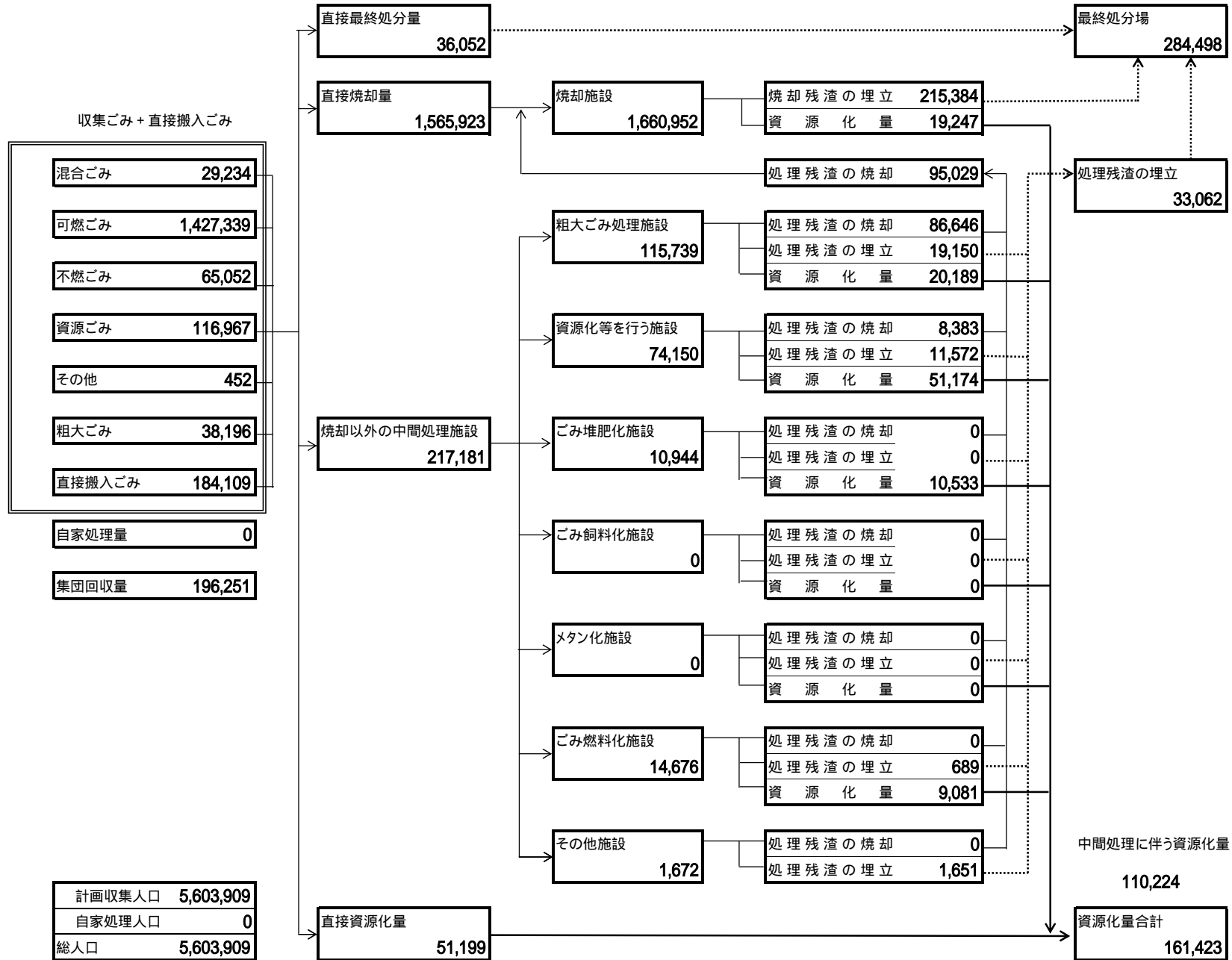
ごみ搬入量の状況（平成22年度実績）

コード	市町名	生活系ごみ 搬入量 合計 (t)	事業系ごみ 搬入量 合計 (t)	ごみ搬入量（収集量＋直接搬入量）											
				合計 (t)	収集量（混合ごみ＋可燃ごみ＋不燃ごみ＋資源ごみ＋その他＋粗大ごみ）							可燃ごみ（直営＋委託＋許可）			
					合計 (t)	混合ごみ（直営＋委託＋許可）			可燃ごみ（直営＋委託＋許可）						
						合計 (t)	直営 (t)	委託 (t)	許可 (t)	合計 (t)	直営 (t)	委託 (t)	許可 (t)		
28100	神戸市	322,266	199,073	521,339	487,211	0	0	0	0	427,717	274,584	0	153,133		
28201	姫路市	123,558	58,575	182,133	160,352	0	0	0	0	135,676	33,286	55,077	47,313		
28202	尼崎市	105,757	55,434	161,191	155,435	0	0	0	0	136,495	27,834	58,314	50,347		
28203	明石市	68,183	36,642	104,825	94,646	0	0	0	0	87,355	34,232	22,895	30,228		
28204	西宮市	106,667	62,829	169,496	155,196	0	0	0	0	135,186	33,762	50,672	50,752		
28205	洲本市	12,881	6,466	19,347	15,689	0	0	0	0	12,535	433	9,355	2,747		
28206	芦屋市	21,690	11,227	32,917	27,785	0	0	0	0	24,103	10,220	7,889	5,994		
28207	伊丹市	37,723	22,975	60,698	57,085	0	0	0	0	44,995	8,832	18,533	17,630		
28208	相生市	7,250	3,205	10,455	9,725	0	0	0	0	7,927	4,327	536	3,064		
28209	豊岡市	16,968	10,512	27,480	22,550	0	0	0	0	20,115	0	13,464	6,651		
28210	加古川市	56,538	35,136	91,674	82,738	0	0	0	0	75,306	25,155	23,691	26,460		
28212	赤穂市	11,513	6,173	17,686	15,468	0	0	0	0	13,144	9,455	0	3,689		
28213	西脇市	7,329	3,725	11,054	9,833	0	0	0	0	8,817	6,043	0	2,774		
28214	宝塚市	46,504	22,078	68,582	59,105	0	0	0	0	48,216	9,422	25,251	13,543		
28215	三木市	18,431	12,029	30,460	25,155	0	0	0	0	21,938	7,769	6,628	7,541		
28216	高砂市	24,488	7,947	32,435	28,432	0	0	0	0	26,108	8,667	12,284	5,157		
28217	川西市	34,751	12,479	47,230	45,936	0	0	0	0	36,125	13,336	11,559	11,230		
28218	小野市	10,540	4,313	14,853	12,987	0	0	0	0	11,684	8,183	0	3,501		
28219	三田市	22,477	11,600	34,077	30,260	0	0	0	0	27,682	7,970	12,131	7,581		
28220	加西市	7,701	4,449	12,150	9,432	0	0	0	0	8,539	0	5,095	3,444		
28221	篠山市	9,429	3,902	13,331	10,201	0	0	0	0	9,236	0	6,843	2,393		
28222	養父市	5,590	1,570	7,160	6,115	0	0	0	0	5,241	4,098	0	1,143		
28223	丹波市	12,894	3,309	16,203	11,188	0	0	0	0	9,593	734	7,417	1,442		
28224	南あわじ市	12,874	3,851	16,725	14,437	0	0	0	0	11,817	0	8,430	3,387		
28225	朝来市	7,152	2,651	9,803	6,970	0	0	0	0	5,932	1,833	4,099	0		
28226	淡路市	11,447	5,580	17,027	15,921	0	0	0	0	12,940	0	8,353	4,587		
28227	宍粟市	7,535	1,772	9,307	7,099	0	0	0	0	5,914	1,177	4,737	0		
28228	加東市	6,458	3,659	10,117	8,926	0	0	0	0	8,108	4,726	0	3,382		
28229	たつの市	17,384	9,417	26,801	24,042	21,370	9,757	4,317	7,296	0	0	0	0		
28301	猪名川町	7,795	2,179	9,974	8,887	0	0	0	0	7,517	3,063	2,568	1,886		
28365	多可町	3,294	808	4,102	3,830	0	0	0	0	3,403	0	2,733	670		
28381	稲美町	7,022	2,647	9,669	8,937	0	0	0	0	7,893	0	5,595	2,298		
28382	播磨町	8,129	2,333	10,462	8,708	0	0	0	0	7,190	5,541	0	1,649		
28442	市川町	3,632	655	4,287	2,969	0	0	0	0	2,362	0	1,801	561		
28443	福崎町	4,612	2,627	7,239	6,373	0	0	0	0	5,317	16	3,061	2,240		
28446	神河町	2,368	766	3,134	2,525	0	0	0	0	2,007	0	1,641	366		
28464	太子町	7,610	2,503	10,113	9,199	7,864	0	5,642	2,222	0	0	0	0		
28481	上郡町	4,524	1,422	5,946	4,944	0	0	0	0	4,326	2,929	0	1,397		
28501	佐用町	5,566	2,283	7,849	2,831	0	0	0	0	2,411	2,411	0	0		
28585	香美町	4,779	1,928	6,707	4,298	0	0	0	0	3,106	2,330	670	106		
28586	新温泉町	3,820	1,491	5,311	3,820	0	0	0	0	3,363	0	3,363	0		
兵庫県合計		1,217,129	644,220	1,861,349	1,677,240	29,234	9,757	9,959	9,518	1,427,339	552,368	394,685	480,286		

ごみ搬入量の状況（平成22年度実績）

コード	市町名	ごみ搬入量（収集量＋直接搬入量）・つづき											
		収集量（混合ごみ＋可燃ごみ＋不燃ごみ＋資源ごみ＋その他＋粗大ごみ）・つづき											
		不燃ごみ（直営＋委託＋許可）				資源ごみ（直営＋委託＋許可）				その他ごみ（直営＋委託＋許可）			
		合計 (t)	直営 (t)	委託 (t)	許可 (t)	合計 (t)	直営 (t)	委託 (t)	許可 (t)	合計 (t)	直営 (t)	委託 (t)	許可 (t)
28100	神戸市	29,593	28,734	0	859	22,227	19,247	0	2,980	0	0	0	0
28201	姫路市	1,991	327	1,651	13	13,752	2,953	10,799	0	0	0	0	0
28202	尼崎市	1,380	526	854	0	14,038	2,342	11,696	0	0	0	0	0
28203	明石市	3,647	1,708	1,198	741	3,029	1,764	1,265	0	11	0	11	0
28204	西宮市	7,969	3,159	4,228	582	9,899	1,745	8,154	0	0	0	0	0
28205	洲本市	766	67	638	61	1,928	827	1,101	0	0	0	0	0
28206	芦屋市	1,291	342	848	101	1,851	1,066	785	0	0	0	0	0
28207	伊丹市	6,759	51	4,976	1,732	5,331	413	4,918	0	0	0	0	0
28208	相生市	4	0	0	4	1,356	1,029	308	19	0	0	0	0
28209	豊岡市	973	0	788	185	1,462	0	1,370	92	0	0	0	0
28210	加古川市	2,439	1,622	0	817	3,255	0	3,255	0	0	0	0	0
28212	赤穂市	563	500	0	63	1,202	1,110	0	92	0	0	0	0
28213	西脇市	182	162	0	20	815	786	0	29	0	0	0	0
28214	宝塚市	1,232	325	894	13	8,639	2,188	6,129	322	0	0	0	0
28215	三木市	981	443	397	141	1,759	255	1,504	0	0	0	0	0
28216	高砂市	0	0	0	0	758	29	729	0	21	0	21	0
28217	川西市	803	713	0	90	6,281	1,058	5,209	14	49	49	0	0
28218	小野市	181	0	162	19	625	212	413	0	0	0	0	0
28219	三田市	977	355	438	184	1,427	73	1,336	18	0	0	0	0
28220	加西市	407	0	385	22	483	0	483	0	0	0	0	0
28221	篠山市	132	0	99	33	805	20	780	5	0	0	0	0
28222	養父市	0	0	0	0	634	634	0	0	88	88	0	0
28223	丹波市	99	16	79	4	1,496	442	984	70	0	0	0	0
28224	南あわじ市	0	0	0	0	2,595	0	2,595	0	0	0	0	0
28225	朝来市	358	115	243	0	680	606	74	0	0	0	0	0
28226	淡路市	0	0	0	0	1,560	0	1,560	0	0	0	0	0
28227	宍粟市	386	39	347	0	344	63	281	0	0	0	0	0
28228	加東市	89	84	0	5	671	431	232	8	0	0	0	0
28229	たつの市	0	0	0	0	1,555	174	1,381	0	0	0	0	0
28301	猪名川町	323	188	127	8	889	339	487	63	0	0	0	0
28365	多可町	71	0	68	3	351	0	340	11	0	0	0	0
28381	稲美町	292	0	269	23	482	0	482	0	0	0	0	0
28382	播磨町	179	179	0	0	1,028	303	725	0	0	0	0	0
28442	市川町	107	0	98	9	350	0	349	1	143	0	140	3
28443	福崎町	267	0	193	74	559	0	559	0	0	0	0	0
28446	神河町	109	0	102	7	280	0	280	0	129	0	129	0
28464	太子町	0	0	0	0	790	0	790	0	0	0	0	0
28481	上郡町	141	116	0	25	369	369	0	0	0	0	0	0
28501	佐用町	361	361	0	0	0	0	0	0	0	0	0	0
28585	香美町	0	0	0	0	994	846	145	3	0	0	0	0
28586	新温泉町	0	0	0	0	418	0	418	0	11	0	11	0
兵庫県合計		65,052	40,132	19,082	5,838	116,967	41,324	71,916	3,727	452	137	312	3

ごみ搬入量の状況（平成22年度実績）

コード	市町名	ごみ搬入量（収集量+直接搬入量）・つづき				直接搬入量 (t)	家電4品目 収集量 (t)
		収集量（混合ごみ+可燃ごみ+不燃ごみ+資源ごみ+その他+粗大ごみ）・つづき					
		粗大ごみ（直営+委託+許可）					
		合計 (t)	直営 (t)	委託 (t)	許可 (t)		
28100	神戸市	7,674	4,115	0	3,559	34,128	19
28201	姫路市	8,933	558	8,181	194	21,781	0
28202	尼崎市	3,522	3,461	61	0	5,756	12
28203	明石市	604	604	0	0	10,179	1
28204	西宮市	2,142	1,639	0	503	14,300	0
28205	洲本市	460	27	433	0	3,658	1
28206	芦屋市	540	540	0	0	5,132	0
28207	伊丹市	0	0	0	0	3,613	7
28208	相生市	438	288	32	118	730	0
28209	豊岡市	0	0	0	0	4,930	1
28210	加古川市	1,738	1,520	24	194	8,936	0
28212	赤穂市	559	492	0	67	2,218	0
28213	西脇市	19	19	0	0	1,221	0
28214	宝塚市	1,018	606	0	412	9,477	0
28215	三木市	477	0	375	102	5,305	2
28216	高砂市	1,545	0	1,545	0	4,003	0
28217	川西市	2,678	2,646	0	32	1,294	0
28218	小野市	497	298	178	21	1,866	2
28219	三田市	174	174	0	0	3,817	0
28220	加西市	3	2	0	1	2,718	1
28221	篠山市	28	0	12	16	3,130	0
28222	養父市	152	152	0	0	1,045	0
28223	丹波市	0	0	0	0	5,015	0
28224	南あわじ市	25	25	0	0	2,288	0
28225	朝来市	0	0	0	0	2,833	0
28226	淡路市	1,421	0	1,421	0	1,106	0
28227	宍粟市	455	155	300	0	2,208	0
28228	加東市	58	3	44	11	1,191	1
28229	たつの市	1,117	928	176	13	2,759	0
28301	猪名川町	158	158	0	0	1,087	0
28365	多可町	5	5	0	0	272	0
28381	稲美町	270	0	270	0	732	1
28382	播磨町	311	241	0	70	1,754	2
28442	市川町	7	0	0	7	1,318	0
28443	福崎町	230	0	230	0	866	1
28446	神河町	0	0	0	0	609	0
28464	太子町	545	0	532	13	914	0
28481	上郡町	108	108	0	0	1,002	0
28501	佐用町	59	59	0	0	5,018	0
28585	香美町	198	154	39	5	2,409	0
28586	新温泉町	28	0	28	0	1,491	0
	兵庫県合計	38,196	18,977	13,881	5,338	184,109	51

ごみ処理の状況（平成22年度実績）

コード	市町名	処理量（直接焼却量+焼却以外の中間処理量+直接最終処分量+直接資源化量）												
		合計	直接焼却量	焼却以外の中間処理量（粗大ごみ処理施設+ごみ堆肥化施設+ごみ飼料化施設+メタン化施設+ごみ燃料化施設+その他の資源化等を行う施設+その他の施設）								直接最終処分量	直接資源化量	
				合計	粗大ごみ処理施設	ごみ堆肥化施設	ごみ飼料化施設	メタン化施設	ごみ燃料化施設	その他の資源化等を行う施設	その他の施設			
(t)	(t)	(t)	(t)	(t)	(t)	(t)	(t)	(t)	(t)	(t)	(t)	(t)		
28100	神戸市	521,339	449,818	58,089	35,741	0	0	0	0	0	22,348	0	13,432	0
28201	姫路市	182,145	145,371	23,949	10,904	3,103	0	0	1,685	6,606	1,651	6,198	6,627	
28202	尼崎市	169,309	149,442	11,766	5,470	0	0	0	0	6,296	0	0	8,101	
28203	明石市	104,085	91,382	8,027	6,294	0	0	0	0	1,733		1,049	3,627	
28204	西宮市	169,496	146,493	13,686	13,104	0	0	0	0	582	0	0	9,317	
28205	洲本市	19,347	15,654	1,493	1,475	0	0	0	18	0	0	290	1,910	
28206	芦屋市	32,916	29,152	2,480	540	0	0	0	0	1,940	0	0	1,284	
28207	伊丹市	63,489	48,176	11,105	7,417	0	0	0	23	3,665	0	1,680	2,528	
28208	相生市	10,455	8,502	1,784	0	0	0	0	0	1,784	0	169	0	
28209	豊岡市	27,504	24,071	2,860	1,497	0	0	0	0	1,363	0	412	161	
28210	加古川市	91,674	83,439	5,512	4,980	0	0	0	0	532	0	0	2,723	
28212	赤穂市	17,686	14,609	2,909	1,990	0	0	0	0	919	0	168	0	
28213	西脇市	11,050	9,844	884	0	0	0	0	0	884	0	322	0	
28214	宝塚市	68,582	48,648	19,934	4,153	7,077	0	0	0	8,704	0	0	0	
28215	三木市	30,460	24,505	2,297	2,217	0	0	0	0	80	0	1,742	1,916	
28216	高砂市	31,454	28,437	2,577	1,856	0	0	0	0	700	21	365	75	
28217	川西市	47,232	37,323	5,910	3,664	0	0	0	0	2,246	0	0	3,999	
28218	小野市	14,699	12,299	1,185	922	0	0	0	0	263	0	669	546	
28219	三田市	33,710	30,519	1,909	1,765	0	0	0	0	144	0	0	1,282	
28220	加西市	12,150	9,585	1,234	1,053	0	0	0	106	75	0	923	408	
28221	篠山市	13,331	11,041	1,697	794	34	0	0	0	869	0	593	0	
28222	養父市	7,160	6,043	978	174	0	0	0	0	804	0	139	0	
28223	丹波市	16,442	13,358	1,714	0	0	0	0	0	1,714	0	769	601	
28224	南あわじ市	16,725	13,551	579	579	0	0	0	0	0	0	0	2,595	
28225	朝来市	9,803	7,822	688	519	0	0	0	0	169	0	662	631	
28226	淡路市	17,027	14,242	1,234	1,225	0	0	0	9	0	0	0	1,551	
28227	宍粟市	9,307	0	9,176	1,210	0	0	0	7,622	344	0	131	0	
28228	加東市	10,081	8,516	1,198	460	0	0	0	0	738	0	367	0	
28229	たつの市	26,801	23,248	3,110	1,443	0	0	0	0	1,667	0	443	0	
28301	猪名川町	9,974	7,833	1,742	568	730	0	0	0	444	0	0	399	
28365	多可町	4,101	3,634	385	0	0	0	0	0	385	0	82	0	
28381	稲美町	9,669	8,504	893	683	0	0	0	0	210	0	0	272	
28382	播磨町	10,463	8,620	1,682	832	0	0	0	242	608	0	0	161	
28442	市川町	4,287	0	3,230	0	0	0	0	2,517	713	0	1,057	0	
28443	福崎町	7,286	5,672	1,338	732	0	0	0	0	606	0	276	0	
28446	神河町	3,134	0	3,134	0	0	0	0	2,454	680	0	0	0	
28464	太子町	10,113	8,069	1,454	607	0	0	0	0	847	0	590	0	
28481	上郡町	5,946	4,703	686	0	0	0	0	0	686	0	557	0	
28501	佐用町	7,849	4,683	566	0	0	0	0	0	566	0	2,600	0	
28585	香美町	6,707	4,346	1,509	871	0	0	0	0	638	0	367	485	
28586	新温泉町	5,367	4,769	598	0	0	0	0	0	598	0	0	0	
兵庫県合計		1,870,355	1,565,923	217,181	115,739	10,944	0	0	14,676	74,150	1,672	36,052	51,199	



ごみ処理の状況（平成22年度実績）

コード	市町名	焼却処理量（直接焼却量+焼却施設以外の中間処理施設からの搬入量）									
		合計	直接焼却量	焼却施設以外の中間処理施設からの搬入量							
				合計	粗大ごみ 処理施設	ごみ堆肥化 施設	ごみ飼料化 施設	メタン化施 設	ごみ燃料化 施設	その他の資 源化等を行 う施設	その他の 施設
(t)	(t)	(t)	(t)	(t)	(t)	(t)	(t)	(t)	(t)	(t)	
28100	神戸市	486,700	449,818	36,882	35,480	0	0	0	0	1,402	0
28201	姫路市	151,145	145,371	5,774	5,762	0	0	0	0	12	0
28202	尼崎市	157,548	149,442	8,106	5,071	0	0	0	0	3,035	0
28203	明石市	96,891	91,382	5,509	5,509	0	0	0	0	0	0
28204	西宮市	154,100	146,493	7,607	7,607	0	0	0	0	0	0
28205	洲本市	16,008	15,654	354	354	0	0	0	0	0	0
28206	芦屋市	31,015	29,152	1,863	508	0	0	0	0	1,355	0
28207	伊丹市	52,761	48,176	4,585	4,585	0	0	0	0	0	0
28208	相生市	8,609	8,502	107	0	0	0	0	0	107	0
28209	豊岡市	24,370	24,071	299	299	0	0	0	0	0	0
28210	加古川市	86,560	83,439	3,121	3,121	0	0	0	0	0	0
28212	赤穂市	15,392	14,609	783	701	0	0	0	0	82	0
28213	西脇市	9,853	9,844	9	0	0	0	0	0	9	0
28214	宝塚市	53,986	48,648	5,338	3,730	0	0	0	0	1,608	0
28215	三木市	26,152	24,505	1,647	1,647	0	0	0	0	0	0
28216	高砂市	30,060	28,437	1,623	1,505	0	0	0	0	118	0
28217	川西市	40,151	37,323	2,828	2,689	0	0	0	0	139	0
28218	小野市	13,063	12,299	764	764	0	0	0	0	0	0
28219	三田市	31,307	30,519	788	766	0	0	0	0	22	0
28220	加西市	10,380	9,585	795	781	0	0	0	0	14	0
28221	篠山市	11,733	11,041	692	522	0	0	0	0	170	0
28222	養父市	6,043	6,043	0	0	0	0	0	0	0	0
28223	丹波市	13,358	13,358	0	0	0	0	0	0	0	0
28224	南あわじ市	13,951	13,551	400	400	0	0	0	0	0	0
28225	朝来市	7,822	7,822	0	0	0	0	0	0	0	0
28226	淡路市	14,538	14,242	296	296	0	0	0	0	0	0
28227	宍粟市	0	0	0	0	0	0	0	0	0	0
28228	加東市	8,863	8,516	347	345	0	0	0	0	2	0
28229	たつの市	24,728	23,248	1,480	1,366	0	0	0	0	114	0
28301	猪名川町	8,377	7,833	544	508	0	0	0	0	36	0
28365	多可町	3,638	3,634	4	0	0	0	0	0	4	0
28381	稲美町	8,780	8,504	276	276	0	0	0	0	0	0
28382	播磨町	9,125	8,620	505	505	0	0	0	0	0	0
28442	市川町	0	0	0	0	0	0	0	0	0	0
28443	福崎町	6,071	5,672	399	391	0	0	0	0	8	0
28446	神河町	0	0	0	0	0	0	0	0	0	0
28464	太子町	8,698	8,069	629	575	0	0	0	0	54	0
28481	上郡町	4,795	4,703	92	0	0	0	0	0	92	0
28501	佐用町	4,683	4,683	0	0	0	0	0	0	0	0
28585	香美町	4,929	4,346	583	583	0	0	0	0	0	0
28586	新温泉町	4,769	4,769	0	0	0	0	0	0	0	0
兵庫県合計		1,660,952	1,565,923	95,029	86,646	0	0	0	0	8,383	0

ごみ処理の状況（平成22年度実績）

コード	市町名	最終処分量（直接最終処分量+焼却残渣量+焼却施設以外の中間処理施設からの残渣量）										
		合計	直接最終処分量	焼却残渣量	焼却施設以外の中間処理施設からの残渣量							
					合計	粗大ごみ処理施設	ごみ堆肥化施設	ごみ飼料化施設	メタン化施設	ごみ燃料化施設	その他の資源化等を行う施設	その他の施設
(t)	(t)	(t)	(t)	(t)	(t)	(t)	(t)	(t)	(t)	(t)	(t)	
28100	神戸市	102,978	13,432	67,050	22,496	12,154	0	0	0	0	10,342	0
28201	姫路市	20,901	6,198	12,511	2,192	541	0	0	0	0	0	1,651
28202	尼崎市	23,491	0	23,491	0	0	0	0	0	0	0	0
28203	明石市	16,438	1,049	15,337	52	52	0	0	0	0	0	0
28204	西宮市	25,234	0	24,222	1,012	1,012	0	0	0	0	0	0
28205	洲本市	2,692	290	1,950	452	452	0	0	0	0	0	0
28206	芦屋市	5,374	0	5,374	0	0	0	0	0	0	0	0
28207	伊丹市	9,720	1,680	8,040	0	0	0	0	0	0	0	0
28208	相生市	929	169	724	36	0	0	0	0	0	36	0
28209	豊岡市	4,516	412	3,323	781	666	0	0	0	0	115	0
28210	加古川市	11,267	0	10,387	880	880	0	0	0	0	0	0
28212	赤穂市	2,398	168	1,662	568	568	0	0	0	0	0	0
28213	西脇市	1,260	322	905	33	0	0	0	0	0	33	0
28214	宝塚市	8,472	0	8,412	60	0	0	0	0	0	60	0
28215	三木市	5,112	1,742	3,275	95	95	0	0	0	0	0	0
28216	高砂市	2,885	365	2,520	0	0	0	0	0	0	0	0
28217	川西市	3,983	0	3,794	189	189	0	0	0	0	0	0
28218	小野市	2,288	669	1,524	95	95	0	0	0	0	0	0
28219	三田市	5,465	0	4,999	466	466	0	0	0	0	0	0
28220	加西市	1,987	923	1,005	59	59	0	0	0	0	0	0
28221	篠山市	2,301	593	1,571	137	0	0	0	0	0	137	0
28222	養父市	455	139	316	0	0	0	0	0	0	0	0
28223	丹波市	2,345	769	1,576	0	0	0	0	0	0	0	0
28224	南あわじ市	1,519	0	1,342	177	177	0	0	0	0	0	0
28225	朝来市	2,144	662	1,180	302	302	0	0	0	0	0	0
28226	淡路市	2,008	0	1,633	375	375	0	0	0	0	0	0
28227	宍粟市	1,080	131	0	949	403	0	0	0	536	10	0
28228	加東市	1,396	367	981	48	43	0	0	0	0	5	0
28229	たつの市	443	443	0	0	0	0	0	0	0	0	0
28301	猪名川町	852	0	852	0	0	0	0	0	0	0	0
28365	多可町	432	82	335	15	0	0	0	0	0	15	0
28381	稲美町	1,334	0	1,240	94	94	0	0	0	0	0	0
28382	播磨町	1,293	0	1,220	73	73	0	0	0	0	0	0
28442	市川町	1,218	1,057	0	161	0	0	0	0	102	59	0
28443	福崎町	1,203	276	672	255	216	0	0	0	0	39	0
28446	神河町	162	0	0	162	0	0	0	0	51	111	0
28464	太子町	590	590	0	0	0	0	0	0	0	0	0
28481	上郡町	1,306	557	657	92	0	0	0	0	0	92	0
28501	佐用町	3,511	2,600	654	257	0	0	0	0	0	257	0
28585	香美町	1,516	367	650	499	238	0	0	0	0	261	0
28586	新温泉町	0	0	0	0	0	0	0	0	0	0	0
兵庫県合計		284,498	36,052	215,384	33,062	19,150	0	0	0	689	11,572	1,651

コード	市町名	資源化量（直接資源化量+中間処理後再生利用量+集団回収量）																				
		合計 (t)	紙類 (02,03を除く) (t)	紙パック (t)	紙製容器包装 (t)	金属類 (t)	ガラス類 (t)	ペットボトル (t)	白色トレイ (t)	容器包装プラスチック (07を除く) (t)	プラスチック類 (07,08を除く) (t)	布類 (t)	肥料 (t)	飼料 (t)	熔融スラグ (t)	固形燃料 (RDF, RPF) (t)	燃料 (13を除く) (t)	焼却灰・飛灰のセメント原料化 (t)	セメント等への直接投入 (t)	飛灰の山元還元 (t)	廃食用油(BDF) (t)	その他 (t)
28100	神戸市	84,940	68,048	443	0	8,270	317	4,308	328	1,696	0	1,512	0	0	0	0	0	0	0	0	18	
28201	姫路市	38,482	12,870	212	3,153	3,748	3,219	743	34	3,627	364	0	3,103	0	6,498	802	0	109	0	0	0	
28202	尼崎市	22,678	17,180	98	0	1,337	1,435	1,184	59	13	0	654	0	0	526	0	0	0	0	0	192	
28203	明石市	15,689	11,757	84	0	1,897	833	506	31	34	0	547	0	0	0	0	0	0	0	0	0	
28204	西宮市	29,607	21,952	108	0	2,755	1,749	746	106	16	0	865	0	0	0	0	1,299	0	0	0	11	
28205	洲本市	2,720	1,648	22	0	670	190	65	6	3	0	98	0	0	0	0	0	0	0	18	0	
28206	芦屋市	6,476	5,408	65	17	247	389	132	83	8	0	127	0	0	0	0	0	0	0	0	0	
28207	伊丹市	12,652	8,268	34	0	1,034	984	450	39	1,173	0	640	0	0	0	0	0	0	0	23	7	
28208	相生市	2,119	1,265	23	0	358	211	86	26	138	0	12	0	0	0	0	0	0	0	0	0	
28209	豊岡市	5,467	3,336	20	161	749	594	100	6	397	0	80	0	0	0	0	0	0	0	0	24	
28210	加古川市	13,934	8,984	66	0	1,336	1,650	425	27	6	0	831	0	0	0	0	0	0	562	0	47	
28212	赤穂市	4,271	1,973	31	846	422	171	107	3	275	6	128	0	0	0	0	0	0	0	0	309	
28213	西脇市	2,842	1,750	12	0	222	311	60	5	286	0	188	0	0	0	0	0	0	0	0	8	
28214	宝塚市	23,833	10,488	66	0	1,157	866	438	43	2,525	213	960	7,077	0	0	0	0	0	0	0	0	
28215	三木市	4,816	2,485	51	0	658	491	156	25	3	850	92	0	0	0	0	0	0	0	0	5	
28216	高砂市	6,059	3,184	32	0	683	458	153	24	3	0	138	0	0	1,384	0	0	0	0	0	0	
28217	川西市	13,905	8,547	26	906	740	1,170	198	13	1,653	0	651	1	0	0	0	0	0	0	0	0	
28218	小野市	2,523	1,481	19	10	467	297	91	8	38	0	97	0	0	0	0	0	0	0	7	8	
28219	三田市	6,631	3,899	54	562	844	951	166	37	3	0	115	0	0	0	0	0	0	0	0	0	
28220	加西市	2,822	1,715	22	0	321	300	85	50	4	0	218	0	0	0	0	0	0	0	106	1	
28221	篠山市	2,414	1,563	0	0	272	254	66	0	118	0	0	0	0	0	0	0	0	0	0	141	
28222	養父市	1,949	1,452	19	18	197	226	34	3	0	0	0	0	0	0	0	0	0	0	0	0	
28223	丹波市	4,736	2,196	11	374	597	447	123	2	563	331	65	0	0	0	0	0	0	0	0	27	
28224	南あわじ市	2,627	1,451	7	0	416	417	95	4	131	0	106	0	0	0	0	0	0	0	0	0	
28225	朝来市	2,355	1,331	6	113	344	262	61	11	148	0	79	0	0	0	0	0	0	0	0	0	
28226	淡路市	2,447	1,070	21	286	601	376	79	4	1	0	0	0	0	0	0	0	0	0	9	0	
28227	宍粟市	6,396	1,461	8	0	251	338	21	4	0	2	38	0	0	0	4,201	0	0	0	0	72	
28228	加東市	2,179	1,229	24	0	168	289	80	8	204	17	103	0	0	0	0	0	0	0	2	55	
28229	たつの市	8,480	2,472	45	243	884	431	156	9	427	0	207	0	0	2,502	0	0	0	0	0	1,104	
28301	猪名川町	2,874	1,429	13	231	154	228	56	5	312	0	115	319	0	0	0	0	0	0	0	12	
28365	多可町	1,405	888	8	0	87	150	29	3	122	0	114	0	0	0	0	0	0	0	0	4	
28381	稲美町	2,163	1,311	11	0	373	148	37	1	183	0	99	0	0	0	0	0	0	0	0	0	
28382	播磨町	2,348	1,324	11	158	293	159	31	4	243	0	115	0	0	0	0	0	0	0	4	6	
28442	市川町	2,200	326	4	65	109	0	22	1	23	0	74	0	0	0	1,416	0	0	0	0	160	
28443	福崎町	1,091	535	2	110	183	91	38	2	95	0	35	0	0	0	0	0	0	0	0	0	
28446	神河町	2,021	259	4	26	129	46	12	1	0	17	74	0	0	0	1,381	0	0	0	0	72	
28464	太子町	2,405	252	23	87	310	169	65	2	151	0	61	0	0	892	0	0	0	0	0	393	
28481	上郡町	904	512	11	0	128	106	32	2	65	0	48	0	0	0	0	0	0	0	0	0	
28501	佐用町	836	504	5	0	250	33	42	2	0	0	0	0	0	0	0	0	0	0	0	0	
28585	香美町	1,319	853	1	0	261	161	24	0	0	0	19	0	0	0	0	0	0	0	0	0	
28586	新温泉町	2,059	863	4	33	259	125	46	0	0	0	26	0	0	0	0	594	0	0	0	109	
兵庫県合計		357,674	219,519	1,726	7,399	34,181	21,042	11,348	1,021	14,687	1,800	9,331	10,500	0	11,802	7,800	0	2,002	0	562	169	2,785

コード	市町名	直接資源化量（紙類+金属類+ガラス類+ペットボトル+容器包装プラスチック+プラスチック類+布類+廃食用油+その他）																			
		合計 (t)	紙類 (02, 03 を除く) (t)	紙パッ ク (t)	紙製容 器包装 (t)	金属類 (t)	ガラス 類 (t)	ペッ トボ トル (t)	白色 トレ イ (t)	容器包 装プ ラ スチ ック (07を 除く) (t)	プ ラ ス チ ッ ク 類 (07, 08 を除く) (t)	布類 (t)	肥料 (t)	飼料 (t)	溶融ス ラ グ (t)	固形燃 料 ( RDF, R PF) (t)	燃料 (13を 除く) (t)	焼却 灰・飛 灰の セメン ト原料 化 (t)	セメン ト等 への直 接投入 (t)	飛灰の 山元還 元 (t)	廃食用 油 (BDF) (t)
28100	神戸市	0	0	0	0	0	0	0	0	0	0	-	-	-	-	-	-	-	-	0	0
28201	姫路市	6,627	2,452	0	3,133	599	443	0	0	0	0	-	-	-	-	-	-	-	-	0	0
28202	尼崎市	8,101	7,741	0	0	0	0	0	0	0	360	-	-	-	-	-	-	-	-	0	0
28203	明石市	3,627	3,402	8	0	0	0	0	0	0	217	-	-	-	-	-	-	-	-	0	0
28204	西宮市	9,317	8,968	0	0	0	0	0	0	0	349	-	-	-	-	-	-	-	-	0	0
28205	洲本市	1,910	1,459	11	0	84	190	65	3	0	98	-	-	-	-	-	-	-	-	0	0
28206	芦屋市	1,284	1,262	15	7	0	0	0	0	0	0	-	-	-	-	-	-	-	-	0	0
28207	伊丹市	2,528	2,183	2	0	35	0	0	0	0	308	-	-	-	-	-	-	-	-	0	0
28208	相生市	0	0	0	0	0	0	0	0	0	0	-	-	-	-	-	-	-	-	0	0
28209	豊岡市	161	0	0	161	0	0	0	0	0	0	-	-	-	-	-	-	-	-	0	0
28210	加古川市	2,723	886	0	0	0	1,486	0	0	0	323	-	-	-	-	-	-	-	-	0	28
28212	赤穂市	0	0	0	0	0	0	0	0	0	0	-	-	-	-	-	-	-	-	0	0
28213	西脇市	0	0	0	0	0	0	0	0	0	0	-	-	-	-	-	-	-	-	0	0
28214	宝塚市	0	0	0	0	0	0	0	0	0	0	-	-	-	-	-	-	-	-	0	0
28215	三木市	1,916	564	0	0	8	489	0	0	850	0	-	-	-	-	-	-	-	-	0	5
28216	高砂市	75	75	0	0	0	0	0	0	0	0	-	-	-	-	-	-	-	-	0	0
28217	川西市	3,999	2,472	0	0	0	1,167	0	0	0	360	-	-	-	-	-	-	-	-	0	0
28218	小野市	546	171	0	0	88	287	0	0	0	0	-	-	-	-	-	-	-	-	0	0
28219	三田市	1,282	356	0	0	0	926	0	0	0	0	-	-	-	-	-	-	-	-	0	0
28220	加西市	408	0	0	0	109	299	0	0	0	0	-	-	-	-	-	-	-	-	0	0
28221	篠山市	0	0	0	0	0	0	0	0	0	0	-	-	-	-	-	-	-	-	0	0
28222	養父市	0	0	0	0	0	0	0	0	0	0	-	-	-	-	-	-	-	-	0	0
28223	丹波市	601	0	7	0	29	427	111	0	0	0	-	-	-	-	-	-	-	-	0	27
28224	南あわじ市	2,595	1,433	6	0	411	417	91	1	130	106	-	-	-	-	-	-	-	-	0	0
28225	朝来市	631	109	0	113	0	253	0	9	147	0	-	-	-	-	-	-	-	-	0	0
28226	淡路市	1,551	804	7	198	96	376	67	3	0	0	-	-	-	-	-	-	-	-	0	0
28227	宍粟市	0	0	0	0	0	0	0	0	0	0	-	-	-	-	-	-	-	-	0	0
28228	加東市	0	0	0	0	0	0	0	0	0	0	-	-	-	-	-	-	-	-	0	0
28229	たつの市	0	0	0	0	0	0	0	0	0	0	-	-	-	-	-	-	-	-	0	0
28301	猪名川町	399	105	0	35	0	228	0	0	0	19	-	-	-	-	-	-	-	-	0	12
28365	多可町	0	0	0	0	0	0	0	0	0	0	-	-	-	-	-	-	-	-	0	0
28381	稲美町	272	98	0	0	20	146	0	0	0	8	-	-	-	-	-	-	-	-	0	0
28382	播磨町	161	0	0	0	0	157	0	0	0	0	-	-	-	-	-	-	-	-	4	0
28442	市川町	0	0	0	0	0	0	0	0	0	0	-	-	-	-	-	-	-	-	0	0
28443	福崎町	0	0	0	0	0	0	0	0	0	0	-	-	-	-	-	-	-	-	0	0
28446	神河町	0	0	0	0	0	0	0	0	0	0	-	-	-	-	-	-	-	-	0	0
28464	太子町	0	0	0	0	0	0	0	0	0	0	-	-	-	-	-	-	-	-	0	0
28481	上郡町	0	0	0	0	0	0	0	0	0	0	-	-	-	-	-	-	-	-	0	0
28501	佐用町	0	0	0	0	0	0	0	0	0	0	-	-	-	-	-	-	-	-	0	0
28585	香美町	485	484	0	0	1	0	0	0	0	0	-	-	-	-	-	-	-	-	0	0
28586	新温泉町	0	0	0	0	0	0	0	0	0	0	-	-	-	-	-	-	-	-	0	0
兵庫県合計		51,199	35,024	56	3,647	1,480	7,291	334	16	277	850	2,148	0	0	0	0	0	0	0	4	72

コード	市町名	中間処理後再生利用量 (紙類+金属類+ガラス類+ペットボトル+容器包装プラスチック+プラスチック類+布類+肥料+飼料+熔融スラグ+固形燃料+燃料+焼却灰・飛灰+セメント 直接投入+廃食用油+その他)																				
		合計 (t)	紙類 (02,03を除く) (t)	紙バック (t)	紙製容器包装 (t)	金属類 (t)	ガラス類 (t)	ペット ボトル (t)	白色ト レイ (t)	容器包 装プ ラ ス チ ク (07 を除 く) (t)	プ ラ ス チ ク 類 (07,08 を除 く) (t)	布類 (t)	肥料 (t)	飼料 (t)	熔融ス ラグ (t)	固形燃 料 (RDF, RPF) (t)	燃料 (13を 除く) (t)	焼却 灰・飛 灰の セメン ト原 料 化 (t)	セメン ト等 への直 接投入 (t)	飛灰の 山元運 元 (t)	廃食用 油 (BDF) (t)	その他 (t)
28100	神戸市	13,315	31	0	0	7,588	258	3,780	0	1,645	0	0	0	0	0	0	0	0	0	0	0	13
28201	姫路市	20,974	279	70	20	2,944	2,692	477	0	3,616	364	0	3,103	0	6,498	802	0	109	0	0	0	0
28202	尼崎市	4,378	8	0	0	1,131	1,424	1,097	0	0	0	0	0	0	526	0	0	0	0	0	0	192
28203	明石市	2,836	0	0	0	1,672	710	428	0	26	0	0	0	0	0	0	0	0	0	0	0	0
28204	西宮市	6,300	0	0	0	2,690	1,720	582	0	0	0	0	0	0	0	0	1,299	0	0	0	0	9
28205	洲本市	590	0	0	0	572	0	0	0	0	0	0	0	0	0	0	0	0	0	0	18	0
28206	芦屋市	617	0	0	0	169	376	72	0	0	0	0	0	0	0	0	0	0	0	0	0	0
28207	伊丹市	3,460	36	0	0	877	981	368	0	1,168	0	0	0	0	0	0	0	0	0	0	23	7
28208	相生市	1,641	869	5	0	342	209	60	19	137	0	0	0	0	0	0	0	0	0	0	0	0
28209	豊岡市	1,756	0	0	0	684	572	81	0	395	0	0	0	0	0	0	0	0	0	0	0	24
28210	加古川市	2,073	0	0	0	1,124	113	255	0	0	0	0	0	0	0	0	0	0	0	562	0	19
28212	赤穂市	1,591	36	5	276	414	170	94	0	274	6	7	0	0	0	0	0	0	0	0	0	309
28213	西脇市	846	4	0	0	211	311	27	0	285	0	0	0	0	0	0	0	0	0	0	0	8
28214	宝塚市	14,536	1,939	0	0	1,070	855	366	0	2,517	213	499	7,077	0	0	0	0	0	0	0	0	0
28215	三木市	640	0	6	0	560	0	74	0	0	0	0	0	0	0	0	0	0	0	0	0	0
28216	高砂市	2,491	0	0	0	581	449	77	0	0	0	0	0	0	1,384	0	0	0	0	0	0	0
28217	川西市	2,477	9	0	0	646	0	172	0	1,649	0	0	1	0	0	0	0	0	0	0	0	0
28218	小野市	581	160	0	10	336	0	38	0	37	0	0	0	0	0	0	0	0	0	0	0	0
28219	三田市	1,018	57	1	26	790	22	122	0	0	0	0	0	0	0	0	0	0	0	0	0	0
28220	加西市	380	34	4	0	152	0	46	11	0	0	26	0	0	0	0	0	0	0	0	106	1
28221	篠山市	868	18	0	0	272	254	66	0	117	0	0	0	0	0	0	0	0	0	0	0	141
28222	養父市	918	483	13	18	165	220	19	0	0	0	0	0	0	0	0	0	0	0	0	0	0
28223	丹波市	1,475	65	0	0	510	0	8	0	561	331	0	0	0	0	0	0	0	0	0	0	0
28224	南あわじ市	2	0	0	0	2	0	0	0	0	0	0	0	0	0	0	0	0	0	0	0	0
28225	朝来市	386	0	0	0	325	0	61	0	0	0	0	0	0	0	0	0	0	0	0	0	0
28226	淡路市	483	0	0	0	474	0	0	0	0	0	0	0	0	0	0	0	0	0	0	9	0
28227	宍粟市	4,970	170	0	0	218	306	3	0	0	0	0	0	0	4,201	0	0	0	0	0	0	72
28228	加東市	714	0	0	0	126	277	34	0	203	17	0	0	0	0	0	0	0	0	0	2	55
28229	たつの市	5,819	146	15	243	811	430	105	0	425	0	38	0	0	2,502	0	0	0	0	0	0	1,104
28301	猪名川町	787	0	0	0	123	0	36	0	309	0	0	319	0	0	0	0	0	0	0	0	0
28365	多可町	367	1	0	0	74	150	16	0	122	0	0	0	0	0	0	0	0	0	0	0	4
28381	稲美町	523	0	0	0	313	0	28	0	182	0	0	0	0	0	0	0	0	0	0	0	0
28382	播磨町	1,102	497	6	0	262	0	24	0	242	0	65	0	0	0	0	0	0	0	0	0	6
28442	市川町	2,000	216	0	32	82	0	12	0	23	0	59	0	0	1,416	0	0	0	0	0	0	160
28443	福崎町	722	260	0	72	170	91	34	0	95	0	0	0	0	0	0	0	0	0	0	0	0
28446	神河町	1,917	178	0	26	119	46	8	0	0	17	70	0	0	1,381	0	0	0	0	0	0	72
28464	太子町	2,324	234	10	87	290	169	38	0	150	0	61	0	0	892	0	0	0	0	0	0	393
28481	上郡町	435	107	1	0	119	106	20	0	64	0	18	0	0	0	0	0	0	0	0	0	0
28501	佐用町	309	46	0	0	238	25	0	0	0	0	0	0	0	0	0	0	0	0	0	0	0
28585	香美町	411	0	0	0	243	144	24	0	0	0	0	0	0	0	0	0	0	0	0	0	0
28586	新温泉町	1,192	43	1	33	241	125	46	0	0	0	0	0	0	0	0	594	0	0	0	0	109
兵庫県合計		#####	5,926	137	843	29,730	13,205	8,798	30	14,242	948	843	10,500	0	11,802	7,800	0	2,002	0	562	158	2,698

ごみ資源化の状況（平成22年度実績）

コード	市町名	集団回収量（紙類+金属類+ガラス類+ペットボトル+容器包装プラスチック+プラスチック類+布類+廃食用油+その他）																				最終処 分場の 有無	
		合計	紙類 (02、03 を除く)	紙パッ ク	紙製容 器包装	金属類	ガラス 類	ペッ トボ トル	白色ト レイ	容器包 装プ ラッ スチ ック (07を 除く)	プ ラッ スチ ック 類 (07、08 を除く)	布類	肥料	飼料	溶融ス ラフ	固形燃 料 (RDF、R PF)	燃料 (13を 除く)	焼却 灰・飛 灰のセ メント 原料化	セメン ト等 への直 接投入	飛灰の 山元還 元	廃食用 油 (BDF)		その他
		(t)	(t)	(t)	(t)	(t)	(t)	(t)	(t)	(t)	(t)	(t)	(t)	(t)	(t)	(t)	(t)	(t)	(t)	(t)	(t)		(t)
28100	神戸市	71,625	68,017	443	0	682	59	528	328	51	0	1,512	-	-	-	-	-	-	-	-	0	5	有る
28201	姫路市	10,881	10,139	142	0	205	84	266	34	11	0	0	-	-	-	-	-	-	-	-	0	0	有る
28202	尼崎市	10,199	9,431	98	0	206	11	87	59	13	0	294	-	-	-	-	-	-	-	-	0	0	有る
28203	明石市	9,226	8,355	76	0	225	123	78	31	8	0	330	-	-	-	-	-	-	-	-	0	0	有る
28204	西宮市	13,990	12,984	108	0	65	29	164	106	16	0	516	-	-	-	-	-	-	-	-	0	2	有る
28205	洲本市	220	189	11	0	14	0	0	3	3	0	0	-	-	-	-	-	-	-	-	0	0	有る
28206	芦屋市	4,575	4,146	50	10	78	13	60	83	8	0	127	-	-	-	-	-	-	-	-	0	0	有る
28207	伊丹市	6,664	6,049	32	0	122	3	82	39	5	0	332	-	-	-	-	-	-	-	-	0	0	有る
28208	相生市	478	396	18	0	16	2	26	7	1	0	12	-	-	-	-	-	-	-	-	0	0	有る
28209	豊岡市	3,550	3,336	20	0	65	22	19	6	2	0	80	-	-	-	-	-	-	-	-	0	0	有る
28210	加古川市	9,138	8,098	66	0	212	51	170	27	6	0	508	-	-	-	-	-	-	-	-	0	0	有る
28212	赤穂市	2,680	1,937	26	570	8	1	13	3	1	0	121	-	-	-	-	-	-	-	-	0	0	有る
28213	西脇市	1,996	1,746	12	0	11	0	33	5	1	0	188	-	-	-	-	-	-	-	-	0	0	有る
28214	宝塚市	9,297	8,549	66	0	87	11	72	43	8	0	461	-	-	-	-	-	-	-	-	0	0	有る
28215	三木市	2,260	1,921	45	0	90	2	82	25	3	0	92	-	-	-	-	-	-	-	-	0	0	有る
28216	高砂市	3,493	3,109	32	0	102	9	76	24	3	0	138	-	-	-	-	-	-	-	-	0	0	有る
28217	川西市	7,429	6,066	26	906	94	3	26	13	4	0	291	-	-	-	-	-	-	-	-	0	0	有る
28218	小野市	1,396	1,150	19	0	43	10	53	8	1	0	97	-	-	-	-	-	-	-	-	7	8	有る
28219	三田市	4,331	3,486	53	536	54	3	44	37	3	0	115	-	-	-	-	-	-	-	-	0	0	有る
28220	加西市	2,034	1,681	18	0	60	1	39	39	4	0	192	-	-	-	-	-	-	-	-	0	0	有る
28221	篠山市	1,546	1,545	0	0	0	0	0	0	1	0	0	-	-	-	-	-	-	-	-	0	0	有る
28222	養父市	1,031	969	6	0	32	6	15	3	0	0	0	-	-	-	-	-	-	-	-	0	0	有る
28223	丹波市	2,660	2,131	4	374	58	20	4	2	2	0	65	-	-	-	-	-	-	-	-	0	0	有る
28224	南あわじ市	30	18	1	0	3	0	4	3	1	0	0	-	-	-	-	-	-	-	-	0	0	有る
28225	朝来市	1,338	1,222	6	0	19	9	0	2	1	0	79	-	-	-	-	-	-	-	-	0	0	有る
28226	淡路市	413	266	14	88	31	0	12	1	1	0	0	-	-	-	-	-	-	-	-	0	0	有る
28227	宍粟市	1,426	1,291	8	0	33	32	18	4	0	2	38	-	-	-	-	-	-	-	-	0	0	有る
28228	加東市	1,465	1,229	24	0	42	12	46	8	1	0	103	-	-	-	-	-	-	-	-	0	0	有る
28229	たつの市	2,661	2,326	30	0	73	1	51	9	2	0	169	-	-	-	-	-	-	-	-	0	0	有る
28301	猪名川町	1,688	1,324	13	196	31	0	20	5	3	0	96	-	-	-	-	-	-	-	-	0	0	有る
28365	多可町	1,038	887	8	0	13	0	13	3	0	0	114	-	-	-	-	-	-	-	-	0	0	有る
28381	稲美町	1,368	1,213	11	0	40	2	9	1	1	0	91	-	-	-	-	-	-	-	-	0	0	無い
28382	播磨町	1,085	827	5	158	31	2	7	4	1	0	50	-	-	-	-	-	-	-	-	0	0	有る
28442	市川町	200	110	4	33	27	0	10	1	0	0	15	-	-	-	-	-	-	-	-	0	0	有る
28443	福崎町	369	275	2	38	13	0	4	2	0	0	35	-	-	-	-	-	-	-	-	0	0	有る
28446	神河町	104	81	4	0	10	0	4	1	0	0	4	-	-	-	-	-	-	-	-	0	0	有る
28464	太子町	81	18	13	0	20	0	27	2	1	0	0	-	-	-	-	-	-	-	-	0	0	有る
28481	上郡町	469	405	10	0	9	0	12	2	1	0	30	-	-	-	-	-	-	-	-	0	0	有る
28501	佐用町	527	458	5	0	12	8	42	2	0	0	0	-	-	-	-	-	-	-	-	0	0	有る
28585	香美町	423	369	1	0	17	17	0	0	0	0	19	-	-	-	-	-	-	-	-	0	0	有る
28586	新温泉町	867	820	3	0	18	0	0	0	0	0	26	-	-	-	-	-	-	-	-	0	0	無い
兵庫県合計		196,251	178,569	1,533	2,909	2,971	546	2,216	975	168	2	6,340	0	0	0	0	0	0	0	0	7	15	40

## 2 し尿処理

表7 兵庫県し尿処理概要（平成22年度実績）

			(単位：人)				
処理量		汲み取りし尿 (kl)	浄化槽汚泥 (kl)	合計 (kl)	構成比	処理残渣搬出量 (t)	資源化量 (t)
非水洗化	計画収集人口	160,391					
	自家処理人口	554					
	小計	160,945					
水洗化	下水道人口	4,991,907					
	ゴミプラ人口	70,291					
	浄化槽人口	380,766					
	小計	5,442,964					
	総計	5,603,909					
外国人人口		100,299					
計画処理量	し尿処理施設	97,988	185,597	283,585	72.9%	6,310	908
	ごみ堆肥化施設	0	0	0	0.0%	0	0
	メタン化施設	0	0	0	0.0%	0	0
	下水道投入	45,712	59,578	105,290	27.1%		
	農地還元	11	0	11	0.0%		
	その他	0	0	0	0.0%		
	小計	143,711	245,175	388,886	100.0%		
	自家処理量	332	0	332			
合計		144,043	245,175	389,218		6,310	908

浄化槽人口のうち合併処理浄化槽人口

263,793人

水洗化率：	97.1%
非水洗化率：	2.9%
下水道水洗化率：	89.1%
浄化槽水洗化率：	6.8%
うち合併処理：	4.7%
計画収集率：	99.7%
自家処理率：	0.3%

収集量	汲み取りし尿 (kl)	浄化槽汚泥 (kl)	合計 (kl)
直営	43,353	19,481	62,834
委託	76,754	38,074	114,828
許可	23,144	193,061	216,205
合計	143,251	250,616	393,867

(単位：t/年)

し尿処理施設の処理工程からの処理残渣の処理内訳	処理量・処理向け搬出量	残渣処分量(埋立)
し尿処理施設内の焼却	1,753	359
し尿処理施設内の堆肥化・メタン発酵等	266	0
ごみ焼却施設	1,747	1
ごみ堆肥化施設	2,204	0
メタン化施設	0	0
下水道処理施設	0	
農地還元等の再生利用	100	
直接埋立	0	
その他の搬出処理	1,900	
合計	7,970	360



表8 水洗化人口等（平成22年度実績）

コード	市町名	総人口（非水洗化人口+水洗化人口）													
		合計 （人）	非水洗化人口（計画収集人口+自家処理人口）				水洗化人口（公共下水道人口+コミュニティプラント人口+浄化槽人口）								
			合計 （人）	非水洗化率 （％）	計画収集人口 （人）	自家処理人口 （人）	合計 （人）	水洗化率 （水洗化人口） （％）	公共下水道人口 （人）	水洗化率 （公共下水道） （％）	コミュニティプラント人口 （人）	水洗化率 （コミュニティプラント） （％）	浄化槽人口 （人）	合併処理浄化槽人口 （人）	水洗化率 （浄化槽人口） （％）
28100	神戸市	1,512,425	4,690	0.3	4,480	210	1,507,735	99.7	1,490,525	98.6	0	0.0	17,210	16,505	1.1
28201	姫路市	536,332	23,722	4.4	23,722	0	512,610	95.6	466,737	87.0	18,770	3.5	27,103	11,843	5.1
28202	尼崎市	460,222	1,903	0.4	1,903	0	458,319	99.6	457,288	99.4	0	0.0	1,031	19	0.2
28203	明石市	293,661	3,868	1.3	3,868	0	289,793	98.7	283,952	96.7	0	0.0	5,841	862	2.0
28204	西宮市	482,790	810	0.2	810	0	481,980	99.8	480,173	99.5	0	0.0	1,807	337	0.4
28205	洲本市	48,792	11,753	24.1	11,753	0	37,039	75.9	7,648	15.7	825	1.7	28,566	15,864	58.5
28206	芦屋市	95,493	0	0.0	0	0	95,493	100.0	95,493	100.0	0	0.0	0	0	0.0
28207	伊丹市	196,859	506	0.3	506	0	196,353	99.7	195,767	99.4	0	0.0	586	12	0.3
28208	相生市	30,965	563	1.8	563	0	30,402	98.2	25,838	83.4	0	0.0	4,564	4,294	14.7
28209	豊岡市	89,039	1,749	2.0	1,749	0	87,290	98.0	64,920	72.9	2,540	2.9	19,830	19,455	22.3
28210	加古川市	269,007	22,468	8.4	22,468	0	246,539	91.6	214,455	79.7	0	0.0	32,084	11,980	11.9
28212	赤穂市	51,144	682	1.3	682	0	50,462	98.7	47,458	92.8	0	0.0	3,004	2,569	5.9
28213	西脇市	44,270	4,330	9.8	4,330	0	39,940	90.2	31,210	70.5	42	0.1	8,688	7,374	19.6
28214	宝塚市	228,487	907	0.4	907	0	227,580	99.6	224,347	98.2	0	0.0	3,233	2,114	1.4
28215	三木市	81,569	4,170	5.1	4,170	0	77,399	94.9	62,170	76.2	0	0.0	15,229	7,669	18.7
28216	高砂市	95,237	4,623	4.9	4,623	0	90,614	95.1	85,200	89.5	0	0.0	5,414	4,026	5.7
28217	川西市	161,203	1,195	0.7	1,195	0	160,008	99.3	158,848	98.5	0	0.0	1,160	236	0.7
28218	小野市	49,836	3,762	7.5	3,762	0	46,074	92.5	39,581	79.4	0	0.0	6,493	6,493	13.0
28219	三田市	114,633	2,879	2.5	2,745	134	111,754	97.5	97,195	84.8	2,880	2.5	11,679	6,030	10.2
28220	加西市	46,699	9,552	20.5	9,552	0	37,147	79.5	21,290	45.6	7,518	16.1	8,339	8,130	17.9
28221	篠山市	44,339	2,420	5.5	2,420	0	41,919	94.5	28,520	64.3	2,433	5.5	10,966	10,059	24.7
28222	養父市	27,434	1,249	4.6	1,249	0	26,185	95.4	14,313	52.2	3,133	11.4	8,739	8,261	31.9
28223	丹波市	66,821	2,211	3.3	2,201	10	64,610	96.7	33,159	49.6	2,382	3.6	29,069	28,373	43.5
28224	南あわじ市	51,800	0	0.0	0	0	51,800	100.0	41,081	79.3	1,202	2.3	9,517	3,153	18.4
28225	朝来市	33,829	2,233	6.6	2,233	0	31,596	93.4	12,933	38.2	9,049	26.7	9,614	1,651	28.4
28226	淡路市	48,563	7,799	16.1	7,799	0	40,764	83.9	17,987	37.0	998	2.1	21,779	11,935	44.8
28227	宍粟市	43,061	4,391	10.2	4,391	0	38,670	89.8	20,637	47.9	8,719	20.2	9,314	9,314	21.6
28228	加東市	39,759	5,879	14.8	5,879	0	33,880	85.2	29,237	73.5	1,234	3.1	3,409	3,345	8.6
28229	たつの市	80,992	4,528	5.6	4,528	0	76,464	94.4	64,886	80.1	105	0.1	11,473	9,560	14.2
28301	猪名川町	32,562	539	1.7	539	0	32,023	98.3	31,402	96.4	0	0.0	621	581	1.9
28365	多可町	23,834	1,311	5.5	1,311	0	22,523	94.5	9,996	41.9	2,241	9.4	10,286	10,080	43.2
28381	稲美町	31,701	3,043	9.6	3,043	0	28,658	90.4	23,275	73.4	0	0.0	5,383	5,383	17.0
28382	播磨町	34,182	740	2.2	740	0	33,442	97.8	30,299	88.6	0	0.0	3,143	1,800	9.2
28442	市川町	13,743	4,553	33.1	4,543	10	9,190	66.9	0	0.0	1,201	8.7	7,989	7,104	58.1
28443	福崎町	20,411	4,460	21.9	4,438	22	15,951	78.1	8,805	43.1	300	1.5	6,846	6,801	33.5
28446	神河町	12,837	424	3.3	424	0	12,413	96.7	6,585	51.3	1,462	11.4	4,366	1,264	34.0
28464	太子町	34,347	934	2.7	934	0	33,413	97.3	32,961	96.0	0	0.0	452	97	1.3
28481	上郡町	17,167	1,816	10.6	1,756	60	15,351	89.4	11,048	64.4	648	3.8	3,655	3,655	21.3
28501	佐用町	20,019	1,335	6.7	1,335	0	18,684	93.3	9,457	47.2	359	1.8	8,868	8,868	44.3
28585	香美町	21,010	3,455	16.4	3,347	108	17,555	83.6	11,167	53.2	1,412	6.7	4,976	2,145	23.7
28586	新温泉町	16,835	3,493	20.7	3,493	0	13,342	79.3	4,064	24.1	838	5.0	8,440	4,552	50.1
兵庫県合計		5,603,909	160,945	2.9	160,391	554	5,442,964	97.1	4,991,907	89.1	70,291	1.3	380,766	263,793	6.8

表8 水洗化人口等（平成22年度実績）

コード	市町名	くみ取りし尿の手数料				浄化槽汚泥の手数料			
		従量制・回数制	定額制（人頭制世帯制）	無料	実施していない	従量制・回数制	定額制（人頭制世帯制）	無料	実施していない
28100	神戸市								
28201	姫路市								
28202	尼崎市								
28203	明石市								
28204	西宮市								
28205	洲本市								
28206	芦屋市								
28207	伊丹市								
28208	相生市								
28209	豊岡市								
28210	加古川市								
28212	赤穂市								
28213	西脇市								
28214	宝塚市								
28215	三木市								
28216	高砂市								
28217	川西市								
28218	小野市								
28219	三田市								
28220	加西市								
28221	篠山市								
28222	養父市								
28223	丹波市								
28224	南あわじ市								
28225	朝来市								
28226	淡路市								
28227	宍粟市								
28228	加東市								
28229	たつの市								
28301	猪名川町								
28365	多可町								
28381	稲美町								
28382	播磨町								
28442	市川町								
28443	福崎町								
28446	神河町								
28464	太子町								
28481	上郡町								
28501	佐用町								
28585	香美町								
28586	新温泉町								
兵庫県合計		33	4	1	3	28	1	2	10

表9 し尿処理の状況（平成22年度実績）

コード	市町名	し尿収集量（直営+委託+許可）									
		合計 (k1)	直営（し尿+浄化槽汚泥）			委託（し尿+浄化槽汚泥）			許可（し尿+浄化槽汚泥）		
			合計 (k1)	し尿 (k1)	浄化槽汚泥 (k1)	合計 (k1)	し尿 (k1)	浄化槽汚泥 (k1)	合計 (k1)	し尿 (k1)	浄化槽汚泥 (k1)
28100	神戸市	22,809	3,748	3,748	0	45	45	0	19,016	634	18,382
28201	姫路市	37,122	6,959	6,959	0	10,414	10,414	0	19,749	24	19,725
28202	尼崎市	5,459	0	0	0	987	987	0	4,472	0	4,472
28203	明石市	8,026	0	0	0	3,336	3,336	0	4,690	0	4,690
28204	西宮市	3,017	0	0	0	1,058	1,058	0	1,959	474	1,485
28205	洲本市	17,632	17,632	5,494	12,138	0	0	0	0	0	0
28206	芦屋市	53	0	0	0	0	0	0	53	12	41
28207	伊丹市	1,376	0	0	0	517	517	0	859	0	859
28208	相生市	1,872	659	659	0	0	0	0	1,213	0	1,213
28209	豊岡市	7,750	0	0	0	5,125	5,125	0	2,625	0	2,625
28210	加古川市	50,961	10,363	10,363	0	18,640	18,640	0	21,958	0	21,958
28212	赤穂市	2,054	1,033	1,033	0	0	0	0	1,021	0	1,021
28213	西脇市	8,995	0	0	0	4,528	4,528	0	4,467	423	4,044
28214	宝塚市	3,740	0	0	0	963	963	0	2,777	0	2,777
28215	三木市	14,169	0	0	0	0	0	0	14,169	5,510	8,659
28216	高砂市	15,536	1,410	1,410	0	6,159	6,159	0	7,967	0	7,967
28217	川西市	3,405	0	0	0	2,294	2,294	0	1,111	0	1,111
28218	小野市	8,048	1,487	1,487	0	1,690	1,690	0	4,871	0	4,871
28219	三田市	11,261	2,000	2,000	0	0	0	0	9,261	0	9,261
28220	加西市	16,877	3,921	3,921	0	10,532	2,865	7,667	2,424	0	2,424
28221	篠山市	5,018	1,955	1,955	0	3,063	0	3,063	0	0	0
28222	養父市	2,057	566	13	553	1,491	877	614	0	0	0
28223	丹波市	18,418	0	0	0	15,488	0	15,488	2,930	2,930	0
28224	南あわじ市	14,422	0	0	0	0	0	0	14,422	5,310	9,112
28225	朝来市	7,496	7,496	1,084	6,412	0	0	0	0	0	0
28226	淡路市	9,992	0	0	0	0	0	0	9,992	2,429	7,563
28227	宍粟市	9,179	127	127	0	6,750	1,784	4,966	2,302	0	2,302
28228	加東市	9,393	0	0	0	3,858	3,858	0	5,535	0	5,535
28229	たつの市	8,429	0	0	0	2,940	2,940	0	5,489	0	5,489
28301	猪名川町	684	0	0	0	475	475	0	209	0	209
28365	多可町	8,358	0	0	0	0	0	0	8,358	1,419	6,939
28381	稲美町	7,686	0	0	0	0	0	0	7,686	3,979	3,707
28382	播磨町	3,822	0	0	0	1,121	1,121	0	2,701	0	2,701
28442	市川町	8,622	0	0	0	8,622	2,346	6,276	0	0	0
28443	福崎町	8,066	0	0	0	2,306	2,306	0	5,760	0	5,760
28446	神河町	9,794	0	0	0	171	171	0	9,623	0	9,623
28464	太子町	1,837	0	0	0	815	815	0	1,022	0	1,022
28481	上郡町	2,263	0	0	0	756	756	0	1,507	0	1,507
28501	佐用町	7,178	0	0	0	684	684	0	6,494	0	6,494
28585	香美町	6,497	1,896	1,896	0	0	0	0	4,601	0	4,601
28586	新温泉町	4,494	1,582	1,204	378	0	0	0	2,912	0	2,912
兵庫県合計		393,867	62,834	43,353	19,481	114,828	76,754	38,074	216,205	23,144	193,061

表9 し尿処理の状況（平成22年度実績）

コード	市町名	し尿処理量（し尿+浄化槽汚泥+自家処理量）										
		合計 (k1)	し尿（し尿処理施設+ごみ堆肥化施設+メタン化施設+下水道投入+農地還元+その他）				浄化槽汚泥（し尿処理施設+ごみ堆肥化施設+メタン化施設+下水道投入+農地還元+その他）			自家処理量（し尿+浄化槽汚泥）		
			合計 (k1)	し尿処理施設 (k1)	下水道投入 (k1)	農地還元 (k1)	合計 (k1)	し尿処理施設 (k1)	下水道投入 (k1)	合計 (k1)	し尿 (k1)	浄化槽汚泥 (k1)
28100	神戸市	22,987	4,427	0	4,427	0	18,382	0	18,382	178	178	0
28201	姫路市	37,122	17,397	17,397	0	0	19,725	19,725	0	0	0	0
28202	尼崎市	5,459	987	0	987	0	4,472	0	4,472	0	0	0
28203	明石市	8,026	3,336	3,336	0	0	4,690	4,690	0	0	0	0
28204	西宮市	3,017	1,532	0	1,532	0	1,485	0	1,485	0	0	0
28205	洲本市	17,631	5,493	5,493	0	0	12,138	12,138	0	0	0	0
28206	芦屋市	53	12	12	0	0	41	41	0	0	0	0
28207	伊丹市	1,376	517	0	517	0	859	0	859	0	0	0
28208	相生市	1,872	659	0	659	0	1,213	0	1,213	0	0	0
28209	豊岡市	7,750	5,125	0	5,125	0	2,625	0	2,625	0	0	0
28210	加古川市	50,961	29,003	0	29,003	0	21,958	0	21,958	0	0	0
28212	赤穂市	2,054	1,033	0	1,033	0	1,021	0	1,021	0	0	0
28213	西脇市	8,995	4,951	4,951	0	0	4,044	4,044	0	0	0	0
28214	宝塚市	3,740	963	963	0	0	2,777	2,777	0	0	0	0
28215	三木市	14,169	5,510	5,510	0	0	8,659	8,659	0	0	0	0
28216	高砂市	15,536	7,569	7,569	0	0	7,967	7,967	0	0	0	0
28217	川西市	3,405	2,294	2,294	0	0	1,111	1,111	0	0	0	0
28218	小野市	8,048	3,177	3,177	0	0	4,871	4,871	0	0	0	0
28219	三田市	11,329	2,000	2,000	0	0	9,261	9,261	0	68	68	0
28220	加西市	16,877	6,786	6,786	0	0	10,091	10,091	0	0	0	0
28221	篠山市	5,018	1,955	1,955	0	0	3,063	3,063	0	0	0	0
28222	養父市	2,057	890	890	0	0	1,167	1,167	0	0	0	0
28223	丹波市	13,428	3,380	3,380	0	0	10,047	10,047	0	1	1	0
28224	南あわじ市	14,422	5,310	5,310	0	0	9,112	9,112	0	0	0	0
28225	朝来市	7,496	1,084	1,084	0	0	6,412	6,412	0	0	0	0
28226	淡路市	9,992	2,429	0	2,429	0	7,563	0	7,563	0	0	0
28227	宍粟市	9,179	1,911	1,911	0	0	7,268	7,268	0	0	0	0
28228	加東市	9,393	3,858	3,858	0	0	5,535	5,535	0	0	0	0
28229	たつの市	8,429	2,940	2,940	0	0	5,489	5,489	0	0	0	0
28301	猪名川町	684	475	475	0	0	209	209	0	0	0	0
28365	多可町	8,358	1,419	1,419	0	0	6,939	6,939	0	0	0	0
28381	稲美町	7,686	3,979	3,979	0	0	3,707	3,707	0	0	0	0
28382	播磨町	3,822	1,121	1,121	0	0	2,701	2,701	0	0	0	0
28442	市川町	8,625	2,346	2,346	0	0	6,276	6,276	0	3	3	0
28443	福崎町	8,088	2,317	2,306	0	11	5,760	5,760	0	11	11	0
28446	神河町	9,794	171	171	0	0	9,623	9,623	0	0	0	0
28464	太子町	1,837	815	815	0	0	1,022	1,022	0	0	0	0
28481	上郡町	2,275	756	756	0	0	1,507	1,507	0	12	12	0
28501	佐用町	7,178	684	684	0	0	6,494	6,494	0	0	0	0
28585	香美町	6,556	1,896	1,896	0	0	4,601	4,601	0	59	59	0
28586	新温泉町	4,494	1,204	1,204	0	0	3,290	3,290	0	0	0	0
兵庫県合計		389,218	143,711	97,988	45,712	11	245,175	185,597	59,578	332	332	0

### 3 廃棄物処理事業経費

表10 兵庫県廃棄物処理事業経費概要（平成22年度実績）

（千円）

歳入	ごみ	し尿
国庫支出金	1,658,295	1,684
都道府県支出金	56,848	412
地方債	3,940,812	578,200
使用料・手数料	8,326,509	1,163,821
（市区町村分担金）	4,924,652	852,292
その他	3,338,958	77,891
小計（分担金含む）	22,246,074	2,674,300
┆分担金除く	17,321,422	1,822,008
一般財源	58,543,606	4,022,195
合計	80,789,680	6,696,495
┆分担金除く	75,865,028	5,844,203

歳入の市区町村分担金	4,924,652	852,292
歳出の組合分担金	5,610,473	852,292

		歳出	ごみ	し尿	
建設・改良費	工事費	収集運搬施設	89,162	168,151	
		中間処理施設	6,238,229	513,640	
		最終処分場	413,210	0	
		その他	332,808	143,119	
			調査費	41,982	0
			（組合分担金）	472,975	163,071
			小計	7,588,366	987,981
			┆分担金除く	7,115,391	824,910
処理及び維持管理費	人件費	一般職	5,261,003	669,459	
		技能職	収集運搬	17,151,626	624,909
			中間処理	6,271,962	323,324
		最終処分	548,777	36,886	
	処理費	収集運搬費	4,026,005	189,964	
		中間処理費	10,786,670	1,264,802	
		最終処分費	1,023,819	129,880	
			車両等購入費	446,951	5,960
	委託費	収集運搬費	8,426,245	754,721	
		中間処理費	10,187,607	734,278	
		最終処分費	1,336,869	203,928	
		その他	259,415	21,501	
			（組合分担金）	5,137,498	689,221
			調査研究費	4,822	89
		小計	70,869,269	5,648,922	
		┆分担金除く	65,731,771	4,959,701	
		その他	2,332,045	59,592	
		合計	80,789,680	6,696,495	
		┆分担金除く	75,179,207	5,844,203	

表11 廃棄物処理事業経費【歳入】（平成22年度実績）

コード	市町・一部事務組合名	ごみ								し尿									
		合計（特定財源(市区町村分担金を除く)+一般財源)								合計（特定財源(市区町村分担金を除く)+一般財源)									
		特定財源（市区町村分担金を除く）							一般財源	特定財源（市区町村分担金を除く）							一般財源		
		合計	国庫支出金	都道府県支出金	地方債	使用料及び手数料	(市区町村分担金)	その他		合計	国庫支出金	都道府県支出金	地方債	使用料及び手数料	(市区町村分担金)	その他			
(千円)	(千円)	(千円)	(千円)	(千円)	(千円)	(千円)	(千円)	(千円)	(千円)	(千円)	(千円)	(千円)	(千円)	(千円)	(千円)	(千円)			
28100	神戸市	23,650,660	5,779,378	73,288	38,000	1,108,000	2,804,911	0	1,755,179	17,871,282	217,486	3,416	0	0	0	2,211	0	1,205	214,070
28201	姫路市	8,431,135	1,556,160	32,535	4,206	688,400	564,569	0	266,450	6,874,975	741,666	53,439	0	0	0	53,439	0	0	688,227
28202	尼崎市	6,265,689	801,836	0	0	8,300	658,207	0	135,329	5,463,853	91,900	8,760	0	0	1,300	7,460	0	0	83,140
28203	明石市	2,740,791	893,590	834	9,870	243,000	291,486	0	348,400	1,847,201	364,979	125,941	0	290	111,300	14,230	0	121	239,038
28204	西宮市	6,235,643	2,801,164	1,281,359	0	487,500	590,175	0	442,130	3,434,479	59,880	12,071	0	0	0	11,526	0	545	47,809
28205	洲本市	408,276	56,610	0	0	0	54,999	0	1,611	351,666	92,118	29,386	0	0	0	29,386	0	0	62,732
28206	芦屋市	1,337,687	148,282	0	0	0	130,072	0	18,210	1,189,405	23,264	1,640	0	0	0	1,640	0	0	21,624
28207	伊丹市	1,760,464	11,318	0	0	3,975	7,343	0	0	1,749,146	95,984	4,880	0	0	0	4,880	0	0	91,104
28208	相生市	398,001	85,209	0	0	0	60,350	0	24,859	312,792	12,957	8,546	0	0	0	8,546	0	0	4,411
28209	豊岡市	859,854	313,651	0	0	0	278,007	0	35,644	546,203	55,295	45,942	0	0	0	45,877	0	65	9,353
28210	加古川市	2,949,623	742,114	160,645	0	247,600	273,510	0	60,359	2,207,509	614,931	180,222	1,684	0	4,300	174,238	0	0	434,709
28212	赤穂市	480,989	38,280	0	0	0	38,150	0	130	442,709	20,675	7,034	0	0	0	7,034	0	0	13,641
28213	西脇市	461,396	0	0	0	0	0	0	0	461,396	119,953	40,657	0	0	0	40,657	0	0	79,296
28214	宝塚市	2,253,488	201,995	0	0	1,600	194,885	0	5,510	2,051,493	93,449	4,641	0	0	0	4,641	0	0	88,808
28215	三木市	961,499	124,526	0	0	10,600	90,347	0	23,579	836,973	104,769	18,877	0	0	11,200	7,677	0	0	85,892
28216	高砂市	1,831,716	124,077	0	0	0	101,257	0	22,820	1,707,639	263,595	24,006	0	0	0	24,006	0	0	239,589
28217	川西市	1,952,737	5,314	0	0	0	5,314	0	0	1,947,423	97,560	11,269	0	122	0	11,147	0	0	86,291
28218	小野市	343,906	14,541	0	0	0	1,751	0	12,790	329,365	106,988	24,896	0	0	0	20,801	0	4,095	82,092
28219	三田市	1,563,487	435,030	0	0	320,300	107,161	0	7,569	1,128,457	287,218	114,183	0	0	76,200	37,736	0	247	173,035
28220	加西市	399,049	130,297	0	0	0	130,297	0	0	268,752	136,409	124,944	0	0	0	124,944	0	0	11,465
28221	篠山市	500,998	198,969	0	0	0	189,089	0	9,880	302,029	123,795	52,121	0	0	5,300	46,821	0	0	71,674
28222	養父市	209,725	81,925	0	3,971	0	64,936	0	13,018	127,800	27,088	27,088	0	0	0	13,636	0	13,452	0
28223	丹波市	1,197,221	562,271	8,689	0	335,100	191,506	0	26,976	634,950	188,839	89,321	0	0	41,700	46,924	0	697	99,518
28224	南あわじ市	492,711	100,893	0	0	0	84,024	0	16,869	391,818	122,885	52,003	0	0	0	51,954	0	49	70,882
28225	朝来市	318,448	139,915	0	0	0	123,514	0	16,401	178,533	120,954	49,929	0	0	0	49,929	0	0	71,025
28226	淡路市	505,964	121,753	0	801	0	113,835	0	7,117	384,211	83,693	24,546	0	0	0	24,546	0	0	59,147
28227	宍粟市	519,606	39,699	0	0	0	39,699	0	0	479,907	129,880	46,491	0	0	0	46,491	0	0	83,389
28228	加東市	296,585	31,546	0	0	0	28,484	0	3,062	265,039	70,539	0	0	0	0	0	0	0	70,539
28229	たつの市	932,826	8,778	7,100	0	0	1,667	0	11	924,048	108,324	0	0	0	0	0	0	0	108,324
28301	猪名川町	414,108	3,794	0	0	0	3,714	0	80	410,314	46,502	2,594	0	0	0	2,594	0	0	43,908
28365	多可町	215,238	0	0	0	0	0	0	0	215,238	46,965	0	0	0	0	0	0	0	46,965
28381	稲美町	518,134	24,173	0	0	0	21,870	0	2,303	493,961	103,866	0	0	0	0	0	0	0	103,866
28382	播磨町	436,262	27,773	0	0	0	24,025	0	3,748	408,489	68,846	2,479	0	0	0	2,479	0	0	66,367
28442	市川町	223,143	1,499	0	0	0	1,499	0	0	221,644	65,674	0	0	0	0	0	0	0	65,674
28443	福崎町	183,861	3,114	0	0	0	165	0	2,949	180,747	78,657	16,791	0	0	0	16,791	0	0	61,866
28446	神河町	222,030	0	0	0	0	0	0	0	222,030	49,621	911	0	0	0	911	0	0	48,710
28464	太子町	344,139	1,792	0	0	0	1,762	0	30	342,347	34,282	0	0	0	0	0	0	0	34,282
28481	上郡町	221,448	31,771	0	0	0	31,771	0	0	189,677	50,096	8,321	0	0	0	8,321	0	0	41,775
28501	佐用町	270,996	39,020	0	0	0	38,836	0	184	231,976	49,517	20,633	0	0	0	20,633	0	0	28,884
28585	香美町	295,062	106,892	31,437	0	0	75,455	0	0	188,170	112,127	57,814	0	0	0	57,814	0	0	54,313
28586	新温泉町	256,826	54,649	0	0	0	44,206	0	10,443	202,177	58,467	32,465	0	0	0	32,300	0	165	26,002
28810	北播衛生事務組合	0	0	0	0	0	0	0	0	0	30,663	21,904	0	0	0	21,622	162,384	282	8,759
28817	揖保保健衛生施設事務組合	336,533	336,533	0	0	0	336,533	1,022,728	0	0	79,047	79,047	0	0	0	32,852	142,606	46,195	0
28829	北播磨清掃事務組合	178,153	152,234	0	0	0	131,478	781,152	20,756	25,919	0	0	0	0	0	0	0	0	0
28853	中播衛生施設事務組合	0	0	0	0	0	0	0	0	365,799	365,799	0	0	326,900	38,899	229,617	0	0	0
28869	永上多可衛生事務組合	0	0	0	0	0	0	0	0	25,078	25,078	0	0	0	14,305	172,122	10,773	0	0
28890	洲本市・南あわじ市衛生事務組合	91,820	68,199	0	0	0	68,199	188,031	0	23,621	0	0	0	0	0	0	0	0	0
28902	加古郡衛生事務組合	1,052	1,052	0	0	0	1,052	152,412	0	0	1,923	1,923	0	0	0	1,923	145,563	0	0
28904	淡路広域行政事務組合	49,675	34,290	0	0	0	34,290	14,396	0	15,385	0	0	0	0	0	0	0	0	0
28910	宍粟環境事務組合	500,804	429,927	0	0	407,337	11,490	430,032	11,100	70,877	0	0	0	0	0	0	0	0	0
28925	中播北部行政事務組合	38,276	38,276	0	0	4,700	16,496	431,394	17,080	0	0	0	0	0	0	0	0	0	0
28932	小野加東環境施設事務組合	130,094	98,579	0	0	0	82,497	265,100	16,082	31,515	0	0	0	0	0	0	0	0	0
28951	くわか環境事務組合	87,265	46,448	0	0	0	46,148	386,315	300	40,817	0	0	0	0	0	0	0	0	0
28955	北但行政事務組合	166,249	24,501	24,501	0	0	0	173,183	0	141,748	0	0	0	0	0	0	0	0	0
28967	猪名川上流広域ごみ処理施設組合	305,371	135,478	0	0	0	135,478	966,861	0	169,893	0	0	0	0	0	0	0	0	0
28970	にしはりま環境事務組合	118,315	112,307	37,907	0	74,400	0	113,048	0	6,008	0	0	0	0	0	0	0	0	0
	兵庫県合計	75,865,028	17,321,422	1,658,295	56,848	3,940,812	8,326,509	4,924,652	3,338,958	58,543,606	5,844,203	1,822,008	1,684	412	578,200	1,163,821	852,292	77,891	4,022,195

表11 廃棄物処理事業経費【歳入】（平成22年度実績）

コード	市町・一部事務組合名	合計								
		合計（特定財源(市区町村分担金を除く)+一般財源)								
		(千円)	特定財源（市区町村分担金を除く）						一般財源	
			合計	国庫支出金	都道府県支出金	地方債	使用料及び手数料	(市区町村分担金)	その他	(千円)
(千円)	(千円)	(千円)	(千円)	(千円)	(千円)	(千円)	(千円)	(千円)		
28100	神戸市	23,868,146	5,782,794	73,288	38,000	1,108,000	2,807,122	0	1,756,384	18,085,352
28201	姫路市	9,172,801	1,609,599	32,535	4,206	688,400	618,008	0	266,450	7,563,202
28202	尼崎市	6,357,589	810,596	0	0	9,600	665,667	0	135,329	5,546,993
28203	明石市	3,105,770	1,019,531	834	10,160	354,300	305,716	0	348,521	2,086,239
28204	西宮市	6,295,523	2,813,235	1,281,359	0	487,500	601,701	0	442,675	3,482,288
28205	洲本市	500,394	85,996	0	0	0	84,385	0	1,611	414,398
28206	芦屋市	1,360,951	149,922	0	0	0	131,712	0	18,210	1,211,029
28207	伊丹市	1,856,448	16,198	0	0	3,975	12,223	0	0	1,840,250
28208	相生市	410,958	93,755	0	0	0	68,896	0	24,859	317,203
28209	豊岡市	915,149	359,593	0	0	0	323,884	0	35,709	555,556
28210	加古川市	3,564,554	922,336	162,329	0	251,900	447,748	0	60,359	2,642,218
28212	赤穂市	501,664	45,314	0	0	0	45,184	0	130	456,350
28213	西脇市	581,349	40,657	0	0	0	40,657	0	0	540,692
28214	宝塚市	2,346,937	206,636	0	0	1,600	199,526	0	5,510	2,140,301
28215	三木市	1,066,268	143,403	0	0	21,800	98,024	0	23,579	922,865
28216	高砂市	2,095,311	148,083	0	0	0	125,263	0	22,820	1,947,228
28217	川西市	2,050,297	16,583	0	122	0	16,461	0	0	2,033,714
28218	小野市	450,894	39,437	0	0	0	22,552	0	16,885	411,457
28219	三田市	1,850,705	549,213	0	0	396,500	144,897	0	7,816	1,301,492
28220	加西市	535,458	255,241	0	0	0	255,241	0	0	280,217
28221	篠山市	624,793	251,090	0	0	5,300	235,910	0	9,880	373,703
28222	養父市	236,813	109,013	0	3,971	0	78,572	0	26,470	127,800
28223	丹波市	1,386,060	651,592	8,689	0	376,800	238,430	0	27,673	734,468
28224	南あわじ市	615,596	152,896	0	0	0	135,978	0	16,918	462,700
28225	朝来市	439,402	189,844	0	0	0	173,443	0	16,401	249,558
28226	淡路市	589,657	146,299	0	801	0	138,381	0	7,117	443,358
28227	宍粟市	649,486	86,190	0	0	0	86,190	0	0	563,296
28228	加東市	367,124	31,546	0	0	0	28,484	0	3,062	335,578
28229	たつの市	1,041,150	8,778	7,100	0	0	1,667	0	11	1,032,372
28301	猪名川町	460,610	6,388	0	0	0	6,308	0	80	454,222
28365	多可町	262,203	0	0	0	0	0	0	0	262,203
28381	稲美町	622,000	24,173	0	0	0	21,870	0	2,303	597,827
28382	播磨町	505,108	30,252	0	0	0	26,504	0	3,748	474,856
28442	市川町	288,817	1,499	0	0	0	1,499	0	0	287,318
28443	福崎町	262,518	19,905	0	0	0	16,956	0	2,949	242,613
28446	神河町	271,651	911	0	0	0	911	0	0	270,740
28464	太子町	378,421	1,792	0	0	0	1,762	0	30	376,629
28481	上郡町	271,544	40,092	0	0	0	40,092	0	0	231,452
28501	佐用町	320,513	59,653	0	0	0	59,469	0	184	260,860
28585	香美町	407,189	164,706	31,437	0	0	133,269	0	0	242,483
28586	新温泉町	315,293	87,114	0	0	0	76,506	0	10,608	228,179
28810	北播衛生事務組合	30,663	21,904	0	0	0	21,622	162,384	282	8,759
28817	揖保保健衛生施設事務組合	415,580	415,580	0	0	0	369,385	1,165,334	46,195	0
28829	北播磨清掃事務組合	178,153	152,234	0	0	0	131,478	781,152	20,756	25,919
28853	中播衛生施設事務組合	365,799	365,799	0	0	326,900	38,899	229,617	0	0
28869	氷上多可衛生事務組合	25,078	25,078	0	0	0	14,305	172,122	10,773	0
28890	洲本市・南あわじ市衛生事務組合	91,820	68,199	0	0	0	68,199	188,031	0	23,621
28902	加古郡衛生事務組合	2,975	2,975	0	0	0	2,975	297,975	0	0
28904	淡路広域行政事務組合	49,675	34,290	0	0	0	34,290	14,396	0	15,385
28910	宍粟環境事務組合	500,804	429,927	0	0	407,337	11,490	430,032	11,100	70,877
28925	中播北部行政事務組合	38,276	38,276	0	0	4,700	16,496	431,394	17,080	0
28932	小野加東環境施設事務組合	130,094	98,579	0	0	0	82,497	265,100	16,082	31,515
28951	くれさか環境事務組合	87,265	46,448	0	0	0	46,148	386,315	300	40,817
28955	北但行政事務組合	166,249	24,501	24,501	0	0	0	173,183	0	141,748
28967	猪名川上流広域ごみ処理施設組合	305,371	135,478	0	0	0	135,478	966,861	0	169,893
28970	にしはりま環境事務組合	118,315	112,307	37,907	0	74,400	0	113,048	0	6,008
	兵庫県合計	81,709,231	19,143,430	1,659,979	57,260	4,519,012	9,490,330	5,776,944	3,416,849	62,565,801



表12 廃棄物処理事業経費【歳出】（平成22年度実績）

都道府県	コード	市町・一部事務組合名	ごみ（建設改良費+処理維持管理費+その他）（組合分担当金を除く）																	
			合計	建設改良費（工事費+調査費）（組合分担当金を除く）						調査費	建設改良費組合分担当金	合計	処理及び維持管理費（人件費+処理費+車両購入費+委託費+調査研究費）（組合分担当金を除く）							
				工事費（中間処理施設+最終処分場+その他）					人件費（一般職+収集運搬+中間処理+最終処分）				処理費（収集運搬費+中間処理費+最終処分費）							
				合計	収集運搬施設	中間処理施設	最終処分場	その他					合計	一般職	収集運搬	中間処理	最終処分	合計	収集運搬費	中間処理費
(千円)	(千円)	(千円)	(千円)	(千円)	(千円)	(千円)	(千円)	(千円)	(千円)	(千円)	(千円)	(千円)	(千円)	(千円)	(千円)	(千円)	(千円)			
兵庫県	28100	神戸市	1,274,728	1,274,728	0	1,223,178	51,550	0	0	20,770,494	14,192,232	1,367,644	9,667,056	2,828,985	328,547	5,138,471	1,756,999	2,732,853	648,619	
兵庫県	28201	姫路市	2,142,958	2,142,958	0	2,122,374	20,584	0	0	66,681	5,927,351	2,193,575	676,450	983,127	507,996	26,002	568,081	132,384	314,918	120,779
兵庫県	28202	尼崎市	239,812	239,812	0	236,602	3,210	0	0	0	6,025,877	1,746,390	379,650	979,497	387,243	0	2,003,774	1,342,709	661,065	0
兵庫県	28203	明石市	242,674	242,674	0	241,100	1,574	0	0	0	2,419,992	981,626	304,022	596,839	80,765	0	82,051	66,802	2,883	12,366
兵庫県	28204	西宮市	1,541,784	1,541,784	0	1,536,591	5,193	0	0	0	4,693,859	2,188,373	581,304	1,013,122	593,947	0	1,121,992	126,252	995,740	0
兵庫県	28205	洲本市	0	0	0	0	0	0	0	0	236,182	64,843	18,701	46,142	0	0	20,746	20,746	0	0
兵庫県	28206	芦屋市	139,549	139,549	86,463	53,086	0	0	0	0	1,198,138	385,977	140,061	221,940	23,976	0	238,568	68,136	168,188	2,244
兵庫県	28207	伊丹市	0	0	0	0	0	0	0	85,674	932,033	460,350	42,625	417,725	0	0	20,794	20,794	0	0
兵庫県	28208	相生市	38,671	38,671	0	38,671	0	0	0	0	358,842	171,025	6,334	114,017	31,671	19,003	83,501	6,873	75,176	1,452
兵庫県	28209	豊岡市	0	0	0	0	0	0	0	101,970	757,884	66,512	41,991	14,306	10,215	0	281,981	3,178	255,674	23,129
兵庫県	28210	加古川市	5,657	5,657	2,699	0	2,958	0	0	0	2,926,160	794,910	218,905	437,120	121,214	17,671	277,120	117,299	113,844	45,977
兵庫県	28212	赤穂市	56,462	56,462	0	54,493	1,969	0	0	0	408,189	245,852	38,089	121,421	66,910	19,432	91,119	13,874	66,786	10,459
兵庫県	28213	西脇市	0	0	0	0	0	0	0	5,565	7,791	7,791	7,791	0	0	0	0	0	0	0
兵庫県	28214	宝塚市	1,811	1,811	0	0	1,811	0	0	0	2,158,728	706,914	179,424	414,432	113,058	0	331,113	13,832	314,324	2,957
兵庫県	28215	三木市	716	716	0	0	716	0	0	0	960,783	294,852	55,145	179,137	42,613	17,957	170,418	28,075	123,302	19,041
兵庫県	28216	高砂市	1,011	1,011	0	0	1,011	0	0	0	1,786,308	515,260	101,946	178,406	209,421	25,487	844,721	8,300	812,983	23,438
兵庫県	28217	川西市	971	971	0	0	971	0	0	621	1,256,761	743,538	58,651	684,887	0	0	35,654	35,654	0	0
兵庫県	28218	小野市	27	27	0	0	27	0	0	0	171,564	120,779	25,128	80,635	0	15,016	17,091	11,611	961	4,519
兵庫県	28219	三田市	1,897	1,897	0	0	0	1,897	0	0	1,528,185	480,070	38,298	224,322	217,450	0	693,634	9,127	684,507	0
兵庫県	28220	加西市	0	0	0	0	0	0	0	0	385,431	85,127	17,025	0	62,427	5,675	139,991	2,983	128,371	8,637
兵庫県	28221	篠山市	525	525	0	0	525	0	0	0	500,473	122,145	34,992	0	80,249	6,904	157,658	12,340	136,994	8,324
兵庫県	28222	養父市	0	0	0	0	0	0	0	0	196,841	90,132	20,117	47,760	20,148	2,107	84,420	16,818	67,272	330
兵庫県	28223	丹波市	362,772	330,029	0	0	0	330,029	32,743	0	829,303	238,235	87,895	16,721	122,763	10,856	392,111	32,358	354,228	5,525
兵庫県	28224	南あわじ市	0	0	0	0	0	0	0	0	465,723	119,376	47,688	0	71,688	0	128,288	0	128,288	0
兵庫県	28225	朝来市	0	0	0	0	0	0	0	0	318,448	160,727	28,287	84,875	38,602	8,963	104,707	10,310	88,548	5,849
兵庫県	28226	淡路市	44,998	44,998	0	44,998	0	0	0	0	432,051	70,202	19,146	0	51,056	0	108,619	0	107,811	808
兵庫県	28227	穴栗市	0	0	0	0	0	0	0	45,539	136,058	74,522	24,592	49,930	0	0	20,884	20,880	0	4
兵庫県	28228	加東市	295	295	0	0	295	0	0	0	91,196	50,719	12,506	38,213	0	0	10,793	4,850	0	5,943
兵庫県	28229	たつの市	7,802	7,802	0	0	7,802	0	0	16,267	213,292	66,854	66,854	0	0	0	2,998	0	0	2,998
兵庫県	28301	猪名川町	226	226	0	0	226	0	0	120	269,543	146,119	22,527	123,592	0	0	43,551	19,041	24,510	0
兵庫県	28365	多可町	0	0	0	0	0	0	0	3,727	0	0	0	0	0	0	0	0	0	0
兵庫県	28381	稲美町	201,642	201,642	0	200,760	0	882	0	0	249,737	24,702	19,157	0	5,545	0	41,313	0	41,313	0
兵庫県	28382	播磨町	0	0	0	0	0	0	0	0	349,473	71,996	9,546	62,450	0	0	188,108	6,612	174,391	7,105
兵庫県	28442	市川町	466	466	0	0	466	0	0	0	13,313	8,867	8,867	0	0	0	720	0	0	720
兵庫県	28443	福崎町	0	0	0	0	0	0	0	31,473	50,305	6,824	5,364	0	1,460	0	732	612	120	0
兵庫県	28446	神河町	0	0	0	0	0	0	0	0	0	0	0	0	0	0	0	0	0	0
兵庫県	28464	太子町	0	0	0	0	0	0	0	0	12,430	6,031	6,031	0	0	0	0	0	0	0
兵庫県	28481	上都町	39,834	39,834	0	39,834	0	0	0	16,982	163,310	66,042	5,022	33,525	21,990	5,505	64,610	4,339	41,225	19,046
兵庫県	28501	佐用町	2,573	2,573	0	0	2,573	0	0	27,143	241,280	114,731	12,685	51,023	31,889	19,134	114,270	28,416	68,585	17,269
兵庫県	28555	香美町	52,445	52,445	0	52,445	0	0	0	38,227	204,390	80,067	9,238	21,941	42,777	6,111	78,732	33,299	45,433	0
兵庫県	28586	新温泉町	0	0	0	0	0	0	0	32,986	223,840	38,567	4,862	0	33,705	0	102,464	1,015	101,449	0
兵庫県	28810	北播磨衛生事務組合	0	0	0	0	0	0	0	0	0	0	0	0	0	0	0	0	0	0
兵庫県	28817	揖保保健衛生施設事務組合	0	0	0	0	0	0	0	1,359,261	240,555	62,544	125,089	52,922	0	386,638	0	386,638	0	0
兵庫県	28829	北播磨清掃事務組合	15,462	15,462	0	0	15,462	0	0	0	915,072	250,189	36,479	122,376	84,902	6,432	465,452	49,487	391,600	24,365
兵庫県	28853	中播磨衛生施設事務組合	0	0	0	0	0	0	0	0	0	0	0	0	0	0	0	0	0	0
兵庫県	28869	水上多可衛生事務組合	0	0	0	0	0	0	0	0	0	0	0	0	0	0	0	0	0	0
兵庫県	28890	洲本市・南あわじ市衛生事務組合	0	0	0	0	0	0	0	279,851	115,831	51,824	0	64,007	0	133,436	0	133,436	0	0
兵庫県	28902	加古郡衛生事務組合	30,819	30,819	0	30,819	0	0	0	122,645	32,337	12,339	0	19,998	0	14,823	0	14,823	0	0
兵庫県	28904	淡路広域行政事務組合	0	0	0	0	0	0	0	62,114	10,075	2,137	0	7,938	0	12,770	0	12,770	0	0
兵庫県	28910	穴染環境事務組合	407,337	407,337	0	145,338	261,999	0	0	0	506,942	77,004	28,876	0	48,128	0	240,953	0	240,953	0
兵庫県	28925	中播磨北部行政事務組合	7,271	0	0	0	0	0	7,271	0	462,399	28,904	28,904	0	0	0	167,761	0	167,761	0
兵庫県	28932	小野加東環境施設事務組合	0	0	0	0	0	0	0	381,770	30,803	30,803	0	0	0	160,595	0	160,595	0	0
兵庫県	28951	くわか環境事務組合	91,037	91,037	0	58,749	32,288	0	0	0	354,641	128,800	57,022	0	63,803	7,975	113,654	0	111,738	1,916
兵庫県	28955	北但行政事務組合	1,029	0	0	0	0	0	1,029	0	88,301	88,301	88,301	0	0	0	0	0	0	0
兵庫県	28967	猪名川上道広域ごみ処理施設組合	890	890	0	890	0	0	0	1,271,342	169,840	59,339	0	110,501	0	334,614	0	334,614	0	0
兵庫県	28970	にしはりま環境事務組合	159,240	158,301	0	158,301	0	0	939	0	57,875	57,875	57,875	0	0	0	0	0	0	0
兵庫県		兵庫県合計	7,115,391	7,073,409	89,162	6,238,229	413,210	332,808	41,982	472,975	65,731,771	29,233,368	5,261,003	17,151,626	6,271,962	548,777	15,836,494	4,026,005	10,786,670	1,023,819

表12 廃棄物処理事業経費【歳出】（平成22年度実績）

コード	市町・一部事務組合名	ごみ（建設改良費+処理維持管理費+その他）（組合分担金を除く）につき										し尿（建設改良費+処理維持管理費+その他）（組合分担金を除く）							
		処理及び維持管理費（人件費+処理費+車両購入費+委託費+調査研究費）（組合分担金を除く）につき										建設改良費（工事費+調査費）（組合分担金を除く）							
		車両等購入費	委託費（収集運搬費+中間処理費+最終処分費+その他）					調査研究費	その他	合計	合計	工事費（中間処理施設+最終処分場+その他）					調査費	（建設改良費組合分担金）	
			合計	収集運搬費	中間処理費	最終処分費	その他					合計	収集運搬施設	中間処理施設	最終処分場	その他			
(千円)	(千円)	(千円)	(千円)	(千円)	(千円)	(千円)	(千円)	(千円)	(千円)	(千円)	(千円)	(千円)	(千円)	(千円)	(千円)	(千円)	(千円)	(千円)	
28100	神戸市	301,106	1,138,685	7,417	647,039	449,012	35,217	0	0	1,605,438	23,650,660	0	0	0	0	0	0	0	0
28201	姫路市	17,770	3,147,925	1,782,316	1,293,360	17,008	55,241	285,218	0	8,927	8,079,236	4,509	4,509	0	4,509	0	0	0	60,491
28202	尼崎市	0	2,275,713	934,195	1,177,982	121,375	42,161	0	0	0	6,265,689	1,385	1,385	0	1,385	0	0	0	0
28203	明石市	12,421	1,342,779	341,543	871,793	115,521	13,922	0	1,115	78,125	2,740,791	114,671	114,671	112,324	2,347	0	0	0	0
28204	西宮市	13,482	1,370,012	933,103	242,913	193,996	0	0	0	0	6,235,643	0	0	0	0	0	0	0	0
28205	洲本市	0	150,593	137,100	11,120	2,373	0	172,094	0	0	236,182	0	0	0	0	0	0	0	0
28206	芦屋市	5,927	567,666	205,129	332,915	29,622	0	0	0	0	1,337,687	0	0	0	0	0	0	0	0
28207	伊丹市	5,300	445,589	445,589	0	0	0	736,014	0	6,743	938,776	0	0	0	0	0	0	0	0
28208	相生市	0	104,316	15,750	70,154	18,412	0	0	0	488	398,001	0	0	0	0	0	0	0	0
28209	豊岡市	0	409,391	230,155	135,271	20,948	23,017	0	0	0	757,884	0	0	0	0	0	0	0	0
28210	加古川市	8,736	1,845,394	243,176	1,562,659	39,559	0	0	0	17,806	2,949,623	0	0	0	0	0	0	0	0
28212	赤穂市	0	71,218	0	70,552	583	83	0	0	16,338	480,989	0	0	0	0	0	0	0	0
28213	西脇市	0	0	0	0	0	0	448,040	0	0	7,791	0	0	0	0	0	0	0	0
28214	宝塚市	1,732	1,118,969	614,177	464,037	1,145	39,610	0	0	92,949	2,253,488	0	0	0	0	0	0	0	0
28215	三木市	14,291	481,222	139,314	330,868	9,084	1,956	0	0	0	961,499	11,813	11,813	0	11,813	0	0	0	0
28216	高砂市	0	426,327	188,415	237,186	0	726	0	0	44,397	1,831,716	0	0	0	0	0	0	0	0
28217	川西市	0	477,569	477,569	0	0	0	686,034	0	8,350	1,266,082	0	0	0	0	0	0	0	0
28218	小野市	10,414	23,280	17,269	1,591	4,420	0	172,315	0	0	171,591	0	0	0	0	0	0	0	0
28219	三田市	8,715	343,766	151,016	137,126	55,624	0	0	0	35,405	1,563,487	99,185	99,185	0	0	0	99,185	0	0
28220	加西市	0	160,313	68,633	83,536	3,387	4,757	0	0	13,618	399,049	0	0	0	0	0	0	0	0
28221	篠山市	0	220,670	91,758	107,125	21,787	0	0	0	0	500,998	55,827	55,827	55,827	0	0	0	0	0
28222	養父市	0	19,376	8,621	3,805	6,950	0	0	2,913	12,884	209,725	0	0	0	0	0	0	0	0
28223	丹波市	0	198,957	151,356	38,962	8,639	0	0	0	5,146	1,197,221	44,585	44,585	0	651	0	43,934	0	23,023
28224	南あわじ市	0	217,922	204,804	5,046	6,699	1,373	25,623	137	1,365	467,088	2,423	2,423	0	2,423	0	0	0	0
28225	朝来市	6,562	46,452	46,452	0	0	0	0	0	0	318,448	0	0	0	0	0	0	0	0
28226	淡路市	0	253,230	221,581	24,427	7,222	0	4,710	0	24,205	501,254	0	0	0	0	0	0	0	0
28227	穴穂市	5,950	34,702	34,288	0	414	0	338,009	0	0	136,058	0	0	0	0	0	0	0	0
28228	加東市	0	29,684	10,913	4,151	1,995	12,625	205,094	0	0	91,491	0	0	0	0	0	0	0	0
28229	たつの市	0	143,440	0	138,040	5,400	0	695,465	0	0	221,094	0	0	0	0	0	0	0	0
28301	猪名川町	7,664	72,209	66,660	0	0	5,549	144,219	0	0	289,769	0	0	0	0	0	0	0	0
28365	多可町	0	0	0	0	0	0	211,511	0	0	0	0	0	0	0	0	0	0	8,545
28381	福美町	0	183,722	110,986	60,940	11,796	0	66,429	0	326	451,705	0	0	0	0	0	0	0	0
28382	播磨町	0	89,369	1,913	84,720	925	1,811	85,983	0	806	350,279	0	0	0	0	0	0	0	0
28442	市川町	0	3,726	0	0	3,726	0	209,364	0	0	13,779	0	0	0	0	0	0	0	22,487
28443	福崎町	0	42,749	37,025	3,479	0	2,245	102,083	0	0	50,305	0	0	0	0	0	0	0	27,747
28446	神河町	0	0	0	0	0	0	222,030	0	0	0	0	0	0	0	0	0	0	20,778
28464	太子町	0	6,399	0	0	6,399	0	327,263	0	4,446	16,876	0	0	0	0	0	0	0	0
28481	上郡町	0	32,658	0	30,838	1,820	0	0	0	1,322	204,466	0	0	0	0	0	0	0	0
28501	佐用町	0	12,279	0	12,279	0	0	0	0	0	243,853	0	0	0	0	0	0	0	0
28585	香美町	0	45,591	17,713	27,878	0	0	0	0	0	256,835	0	0	0	0	0	0	0	0
28586	新温泉町	0	82,809	82,809	0	0	0	0	0	0	223,840	0	0	0	0	0	0	0	0
28810	北播磨衛生事務組合	0	0	0	0	0	0	0	0	0	0	0	0	0	0	0	0	0	0
28817	播磨保健衛生施設事務組合	8,479	723,589	281,000	414,590	24,289	3,710	0	0	0	1,359,261	0	0	0	0	0	0	0	0
28829	北播磨清掃事務組合	12,107	187,324	42,100	136,756	8,468	0	0	0	28,771	959,305	0	0	0	0	0	0	0	0
28853	中播磨衛生施設事務組合	0	0	0	0	0	0	0	0	0	0	458,401	458,401	0	458,401	0	0	0	0
28869	氷上多可衛生事務組合	0	0	0	0	0	0	0	0	0	0	32,111	32,111	0	32,111	0	0	0	0
28890	洲本市・南あわじ市衛生事務組合	0	30,584	0	0	30,584	0	0	0	0	279,851	0	0	0	0	0	0	0	0
28902	加古郡衛生事務組合	0	75,485	0	74,361	1,124	0	0	0	0	153,464	0	0	0	0	0	0	0	0
28904	淡路広域行政事務組合	0	39,269	0	33,206	5,271	792	0	0	1,957	64,071	0	0	0	0	0	0	0	0
28910	穴東環境事務組合	0	188,985	0	188,985	0	0	0	0	16,557	930,836	0	0	0	0	0	0	0	0
28926	中播北部行政事務組合	6,295	259,439	67,662	133,238	58,003	536	0	0	0	469,670	0	0	0	0	0	0	0	0
28932	小野加東環境施設事務組合	0	190,372	0	176,898	13,474	0	0	0	13,424	395,194	0	0	0	0	0	0	0	0
28951	くればか環境事務組合	0	112,187	0	102,981	0	9,206	0	0	27,902	473,580	0	0	0	0	0	0	0	0
28955	北但行政事務組合	0	0	0	0	0	0	0	0	250,102	339,432	0	0	0	0	0	0	0	0
28967	播名川上流広域ごみ処理施設組合	0	766,231	16,738	714,800	29,815	4,878	0	657	0	1,272,232	0	0	0	0	0	0	0	0
28970	にしはりま環境事務組合	0	0	0	0	0	0	0	0	14,248	231,363	0	0	0	0	0	0	0	0
兵庫県合計		446,951	20,210,136	8,426,245	10,187,607	1,336,869	259,415	5,137,498	4,822	2,332,045	75,179,207	824,910	824,910	168,151	513,640	0	143,119	0	163,071

表12 廃棄物処理事業経費【歳出】（平成22年度実績）

コード	市町・一部事務組合名	し尿（建設改良費+処理維持管理費+その他）（組合分担金を除く）つつき													し尿（建設改良費+処理維持管理費+その他）（組合分担金を除く）つつき							
		処理及び維持管理費（人件費+処理費+車両購入費+委託費+調査研究費）（組合分担金を除く）						処理及び維持管理費（人件費+処理費+車両購入費+委託費+調査研究費）（組合分担金を除く）つつき							その他		合計					
		合計	人件費（一般職+収集運搬+中間処理+最終処分）					処理費（収集運搬費+中間処理費+最終処分費）				車両等購入費	委託費（収集運搬費+中間処理費+最終処分費+その他）			（組合分担金）		調査研究費				
			合計	一般職	収集運搬	中間処理	最終処分	合計	収集運搬費	中間処理費	最終処分費		合計	収集運搬費	中間処理費		最終処分費		その他			
(千円)	(千円)	(千円)	(千円)	(千円)	(千円)	(千円)	(千円)	(千円)	(千円)	(千円)	(千円)	(千円)	(千円)	(千円)	(千円)	(千円)	(千円)	(千円)	(千円)			
28100	神戸市	206,289	0	0	0	0	162,777	151,862	10,915	0	0	0	43,512	0	43,512	0	0	0	0	11,197	217,486	
28201	姫路市	663,066	258,765	28,189	172,449	58,127	0	233,345	8,820	224,525	0	0	170,956	63,427	107,529	0	0	13,600	0	0	667,575	
28202	尼崎市	90,515	7,593	7,593	0	0	0	1,759	62	1,697	0	0	81,163	46,982	34,181	0	0	0	0	0	91,900	
28203	明石市	250,308	101,840	67,893	0	33,947	0	43,986	0	43,986	0	0	104,482	94,770	9,712	0	0	0	0	0	364,979	
28204	西宮市	59,880	32,351	24,136	0	8,215	0	2,348	179	2,169	0	0	25,181	25,181	0	0	0	0	0	0	59,880	
28205	洲本市	92,118	16,375	16,375	0	0	0	27,730	0	27,730	0	0	48,013	0	34,145	13,868	0	0	0	0	92,118	
28206	芦屋市	23,264	19,636	19,636	0	0	0	0	0	0	0	0	3,628	3,281	347	0	0	0	0	0	23,264	
28207	伊丹市	95,984	8,525	8,525	0	0	0	52,327	0	52,327	0	0	35,132	17,702	17,430	0	0	0	0	0	95,984	
28208	相生市	12,957	11,544	0	11,544	0	0	1,413	1,413	0	0	0	0	0	0	0	0	0	0	0	12,957	
28209	豊岡市	54,682	8,068	8,068	0	0	0	0	0	0	0	0	46,614	26,918	19,696	0	0	0	0	613	55,295	
28210	加古川市	614,931	255,339	80,566	174,773	0	0	19,773	6,325	13,448	0	5,960	333,859	121,588	37,525	172,721	2,025	0	0	0	614,931	
28212	赤穂市	20,671	18,729	1,794	16,935	0	0	1,942	1,314	628	0	0	0	0	0	0	0	0	0	4	20,675	
28213	西脇市	59,578	7,791	7,791	0	0	0	0	0	0	0	0	51,787	51,787	0	0	0	60,375	0	0	59,578	
28214	宝塚市	92,510	23,359	23,359	0	0	0	15,215	0	15,215	0	0	53,936	43,607	10,329	0	0	0	0	939	93,449	
28215	三木市	92,956	16,276	16,276	0	0	0	43,067	0	43,067	0	0	33,613	0	33,613	0	0	0	0	0	104,769	
28216	高砂市	262,701	95,884	36,415	59,469	0	0	74,046	1,711	0	72,335	0	92,771	50,383	42,388	0	0	0	0	894	263,595	
28217	川西市	96,892	3,910	3,910	0	0	0	18,317	0	18,317	0	0	74,665	48,056	20,790	0	5,819	0	0	668	97,560	
28218	小野市	53,475	39,320	16,752	22,568	0	0	3,718	1,865	1,853	0	0	10,437	10,437	0	0	0	53,513	0	0	53,475	
28219	三田市	188,033	109,833	29,324	61,993	18,516	0	51,164	5,498	45,666	0	0	27,036	0	27,036	0	0	0	0	0	287,218	
28220	加西市	130,292	46,896	14,069	18,758	14,069	0	60,708	0	3,518	57,190	0	22,688	21,567	589	0	532	0	6,117	136,409		
28221	篠山市	67,968	67,968	14,510	24,438	0	29,020	0	0	0	0	0	0	0	0	0	0	0	0	0	123,795	
28222	養父市	26,981	0	0	0	0	0	0	0	0	0	0	26,892	13,548	2,524	10,820	0	0	89	107	27,088	
28223	丹波市	24,345	7,813	1,563	1,563	4,687	0	11,477	188	11,289	0	0	5,055	2,066	1,588	368	1,033	91,181	0	5,705	74,635	
28224	南あわじ市	113,377	35,601	8,555	0	27,046	0	57,976	0	57,621	355	0	19,800	0	11,413	0	8,387	0	0	7,085	122,885	
28225	朝来市	118,673	67,147	18,012	22,960	26,175	0	51,526	3,580	47,946	0	0	0	0	0	0	0	0	0	2,281	120,954	
28226	淡路市	75,702	6,014	6,014	0	0	0	69,688	0	69,688	0	0	0	0	0	0	0	0	0	7,991	83,693	
28227	穴栗市	129,880	41,918	25,151	16,767	0	0	27,219	415	26,804	0	0	60,743	19,932	36,191	4,620	0	0	0	0	129,880	
28228	加東市	11,090	8,822	8,822	0	0	0	2,268	0	2,268	0	0	0	0	0	0	0	59,449	0	0	11,090	
28229	たつの市	0	0	0	0	0	0	0	0	0	0	0	0	0	0	0	0	108,324	0	0	0	
28301	猪名川町	46,502	0	0	0	0	0	11,496	0	11,496	0	0	35,006	15,743	19,263	0	0	0	0	0	46,502	
28365	多可町	0	0	0	0	0	0	0	0	0	0	0	0	0	0	0	0	38,420	0	0	0	
28381	福美町	16,508	8,953	8,953	0	0	0	61	0	61	0	0	7,494	7,494	0	0	0	87,358	0	0	16,508	
28382	播磨町	10,641	0	0	0	0	0	0	0	0	0	0	10,641	10,641	0	0	0	58,205	0	0	10,641	
28442	市川町	14,951	3,888	3,888	0	0	0	0	0	0	0	0	11,063	11,063	0	0	0	28,236	0	0	14,951	
28443	福崎町	22,564	5,099	5,099	0	0	0	1,932	0	1,932	0	0	15,533	10,733	2,593	0	2,207	28,346	0	0	22,564	
28446	神河町	911	0	0	0	0	0	0	0	0	0	0	911	911	0	0	0	27,932	0	0	911	
28464	太子町	0	0	0	0	0	0	0	0	0	0	0	0	0	0	0	0	34,282	0	0	0	
28481	上郡町	50,096	0	0	0	0	0	7,165	0	7,165	0	0	42,931	5,866	37,065	0	0	0	0	0	50,096	
28501	佐用町	49,517	6,343	6,343	0	0	0	2,230	2,230	0	0	0	40,944	4,788	36,156	0	0	0	0	0	49,517	
28586	香美町	112,127	36,192	9,438	10,703	16,051	0	75,935	2,624	73,311	0	0	0	0	0	0	0	0	0	0	112,127	
28586	新温泉町	58,467	38,450	4,862	9,989	15,733	7,866	20,017	1,801	18,216	0	0	0	0	0	0	0	0	0	0	58,467	
28810	北播磨衛生事務組合	184,892	15,288	15,288	0	0	0	78,661	77	78,584	0	0	90,943	0	90,943	0	0	0	8,155	193,047		
28817	播磨保健衛生施設事務組合	221,653	73,216	41,733	0	31,483	0	113,040	0	113,040	0	0	35,397	23,718	10,181	1,498	0	0	0	0	221,653	
28829	北播磨清掃事務組合	0	0	0	0	0	0	0	0	0	0	0	0	0	0	0	0	0	0	0	0	
28853	中播磨衛生施設事務組合	129,179	24,467	24,467	0	0	0	71,471	0	71,471	0	0	33,241	2,532	30,252	457	0	0	7,836	595,416		
28869	氷上多可衛生事務組合	165,089	67,707	28,627	0	39,080	0	97,382	0	97,382	0	0	0	0	0	0	0	0	0	0	197,200	
28890	瀬本市・南あわじ市衛生事務組合	0	0	0	0	0	0	0	0	0	0	0	0	0	0	0	0	0	0	0	0	
28902	加古郡衛生事務組合	147,486	57,658	27,463	0	30,195	0	71,467	0	71,467	0	0	18,361	0	17,287	1,074	0	0	0	0	147,486	
28904	淡路広域行政事務組合	0	0	0	0	0	0	0	0	0	0	0	0	0	0	0	0	0	0	0	0	
28910	穴栗環境事務組合	0	0	0	0	0	0	0	0	0	0	0	0	0	0	0	0	0	0	0	0	
28925	中播磨北部行政事務組合	0	0	0	0	0	0	0	0	0	0	0	0	0	0	0	0	0	0	0	0	
28932	小野加東環境施設事務組合	0	0	0	0	0	0	0	0	0	0	0	0	0	0	0	0	0	0	0	0	
28951	くれさか環境事務組合	0	0	0	0	0	0	0	0	0	0	0	0	0	0	0	0	0	0	0	0	
28955	北但行政事務組合	0	0	0	0	0	0	0	0	0	0	0	0	0	0	0	0	0	0	0	0	
28967	播名川上流広域ごみ処理施設組合	0	0	0	0	0	0	0	0	0	0	0	0	0	0	0	0	0	0	0	0	
28970	にしはりま環境事務組合	0	0	0	0	0	0	0	0	0	0	0	0	0	0	0	0	0	0	0	0	
兵庫県合計		4,959,701	1,654,578	669,459	624,909	323,324	36,886	1,584,646	189,964	1,264,802	129,880	5,960	1,714,428	754,721	734,278	203,928	21,501	689,221	89	59,592	5,844,203	

表12 廃棄物処理事業経費【歳出】（平成22年度実績）

コード	市町・一部事務組合名	合計（建設改良費+処理維持管理費+その他）（組合分担当金を除く）													
		建設改良費（工事費+調査費）（組合分担当金を除く）							処理及び維持管理費（人件費+処理費+車両購入費+委託費+調査研究費）（組合分担当金を除く）						
		合計 (千円)	工事費（中間処理施設+最終処分場+その他）					調査費 (建設改良費 組合分担当金) (千円)	合計 (千円)	人件費（一般職+収集運搬+中間処理+最終処分）					
			合計 (千円)	収集運搬施設 (千円)	中間処理施設 (千円)	最終処分場 (千円)	その他 (千円)			合計 (千円)	一般職 (千円)	収集運搬 (千円)	中間処理 (千円)	最終処分 (千円)	
28100	神戸市	1,274,728	1,274,728	0	1,223,178	51,550	0	0	20,976,783	14,192,232	1,367,644	9,667,056	2,828,985	328,547	
28201	姫路市	2,147,467	2,147,467	0	2,126,883	20,584	0	0	127,172	6,590,417	2,452,340	704,639	1,155,576	566,123	26,002
28202	尼崎市	241,197	241,197	0	237,987	3,210	0	0	0	6,116,392	1,753,983	387,243	979,497	387,243	0
28203	明石市	357,345	357,345	112,324	243,447	1,574	0	0	0	2,670,300	1,083,466	371,915	596,839	114,712	0
28204	西宮市	1,541,784	1,541,784	0	1,536,591	5,193	0	0	0	4,753,739	2,220,724	605,440	1,013,122	602,162	0
28205	洲本市	0	0	0	0	0	0	0	0	328,300	81,218	35,076	46,142	0	0
28206	芦屋市	139,549	139,549	86,463	53,086	0	0	0	0	1,221,402	405,613	159,697	221,940	23,976	0
28207	伊丹市	0	0	0	0	0	0	0	85,674	1,028,017	468,875	51,150	417,725	0	0
28208	相生市	38,671	38,671	0	38,671	0	0	0	0	371,799	182,569	6,334	125,561	31,671	19,003
28209	豊岡市	0	0	0	0	0	0	0	101,970	812,566	74,580	50,059	14,306	10,215	0
28210	加古川市	5,657	5,657	2,699	0	2,958	0	0	0	3,541,091	1,050,249	299,471	611,893	121,214	17,671
28212	赤穂市	56,462	56,462	0	54,493	1,969	0	0	0	428,860	264,581	39,883	138,356	66,910	19,432
28213	西脇市	0	0	0	0	0	0	0	5,565	67,369	15,582	15,582	0	0	0
28214	宝塚市	1,811	1,811	0	0	1,811	0	0	0	2,251,238	730,273	202,783	414,432	113,058	0
28215	三木市	12,529	12,529	0	11,813	716	0	0	0	1,053,739	311,128	71,421	179,137	42,613	17,957
28216	高砂市	1,011	1,011	0	0	1,011	0	0	0	2,049,009	611,144	138,361	237,875	209,421	25,487
28217	川西市	971	971	0	0	971	0	0	621	1,353,653	747,448	62,561	684,887	0	0
28218	小野市	27	27	0	0	27	0	0	0	225,039	160,099	41,880	103,203	0	15,016
28219	三田市	101,082	101,082	0	0	0	101,082	0	0	1,714,218	589,903	67,622	286,315	235,966	0
28220	加西市	0	0	0	0	0	0	0	0	515,723	132,023	31,094	18,758	76,496	5,675
28221	篠山市	56,352	56,352	55,827	0	525	0	0	0	568,441	190,113	49,502	24,438	80,249	35,924
28222	養父市	0	0	0	0	0	0	0	0	223,822	90,132	20,117	47,760	20,148	2,107
28223	丹波市	407,357	374,614	0	651	0	373,963	32,743	23,023	853,648	246,048	89,458	18,284	127,450	10,856
28224	南あわじ市	2,423	2,423	0	2,423	0	0	0	0	579,100	154,977	56,243	0	98,734	0
28225	朝来市	0	0	0	0	0	0	0	0	437,121	227,874	46,299	107,835	64,777	8,963
28226	淡路市	44,998	44,998	0	44,998	0	0	0	0	507,753	76,216	25,160	0	51,056	0
28227	穴栗市	0	0	0	0	0	0	0	45,539	265,938	116,440	49,743	66,697	0	0
28228	加東市	295	295	0	0	295	0	0	0	102,286	59,541	21,328	38,213	0	0
28229	たつの市	7,802	7,802	0	0	7,802	0	0	16,267	213,292	66,854	66,854	0	0	0
28301	猪名川町	226	226	0	0	226	0	0	120	316,045	146,119	22,527	123,592	0	0
28365	多可町	0	0	0	0	0	0	0	12,272	0	0	0	0	0	0
28381	稲美町	201,642	201,642	0	200,760	0	882	0	0	266,245	33,655	28,110	0	5,545	0
28382	播磨町	0	0	0	0	0	0	0	0	360,114	71,996	9,546	62,450	0	0
28442	市川町	466	466	0	0	466	0	0	22,487	28,264	12,755	12,755	0	0	0
28443	福崎町	0	0	0	0	0	0	0	59,220	72,869	11,923	10,463	0	1,460	0
28446	神河町	0	0	0	0	0	0	0	20,778	911	0	0	0	0	0
28464	太子町	0	0	0	0	0	0	0	0	12,430	6,031	6,031	0	0	0
28481	上郡町	39,834	39,834	0	39,834	0	0	0	16,982	213,406	66,042	5,022	33,525	21,990	5,505
28501	佐用町	2,573	2,573	0	0	2,573	0	0	27,143	290,797	121,074	19,028	51,023	31,889	19,134
28585	香美町	52,445	52,445	0	52,445	0	0	0	38,227	316,517	116,259	18,676	32,644	58,828	6,111
28586	新温泉町	0	0	0	0	0	0	0	32,986	282,307	77,017	9,724	9,989	49,438	7,866
28810	北播磨生事務組合	0	0	0	0	0	0	0	0	184,892	15,288	15,288	0	0	0
28817	播磨保健衛生施設事務組合	0	0	0	0	0	0	0	0	1,580,914	313,771	104,277	125,089	84,405	0
28829	北播磨清掃事務組合	15,462	15,462	0	0	15,462	0	0	0	915,072	250,189	36,479	122,376	84,902	6,432
28853	中播磨生施設事務組合	458,401	458,401	0	458,401	0	0	0	0	129,179	24,467	24,467	0	0	0
28869	氷上多可衛生事務組合	32,111	32,111	0	32,111	0	0	0	0	165,089	67,707	28,627	0	39,080	0
28890	洲本市・南あわじ市衛生事務組合	0	0	0	0	0	0	0	0	279,851	115,831	51,824	0	64,007	0
28902	加古郡衛生事務組合	30,819	30,819	0	30,819	0	0	0	0	270,131	89,995	39,802	0	50,193	0
28904	淡路広域行政事務組合	0	0	0	0	0	0	0	0	62,114	10,075	2,137	0	7,938	0
28910	六粟環境事務組合	407,337	407,337	0	145,338	261,999	0	0	0	506,942	77,004	28,876	0	48,128	0
28926	中播北部行政事務組合	7,271	0	0	0	0	0	7,271	0	462,399	28,904	28,904	0	0	0
28932	小野加東環境施設事務組合	0	0	0	0	0	0	0	0	381,770	30,803	30,803	0	0	0
28951	「れんさ」環境事務組合	91,037	91,037	0	58,749	32,288	0	0	0	354,641	128,800	57,022	0	63,803	7,975
28955	北但行政事務組合	1,029	0	0	0	0	0	1,029	0	88,301	88,301	88,301	0	0	0
28967	猪名川上流広域ごみ処理施設組合	890	890	0	890	0	0	0	0	1,271,342	169,840	59,339	0	110,501	0
28970	にしはりま環境事務組合	159,240	158,301	0	158,301	0	0	939	0	57,875	57,875	57,875	0	0	0
	兵庫県合計	7,940,301	7,898,319	257,313	6,751,869	413,210	475,927	41,982	636,046	70,691,472	30,887,946	5,930,462	17,776,535	6,595,286	585,663

表12 廃棄物処理事業経費【歳出】（平成22年度実績）

コード	市町・一部事務組合名	合計（建設改良費・処理維持管理費・その他）（組合分担金を除く）つづき													
		処理及び維持管理費（人件費・処理費・車両購入費・委託費・調査研究費）（組合分担金を除く）つづき												その他	合計
		処理費（収集運搬費・中間処理費・最終処分費）				車両等購入費	委託費（収集運搬費・中間処理費・最終処分費・その他）					（組合分担金）	調査研究費		
		合計	収集運搬費	中間処理費	最終処分費		合計	収集運搬費	中間処理費	最終処分費	その他				
（千円）	（千円）	（千円）	（千円）	（千円）	（千円）	（千円）	（千円）	（千円）	（千円）	（千円）	（千円）	（千円）	（千円）		
28100	神戸市	5,301,248	1,908,861	2,743,768	648,619	301,106	1,182,197	7,417	690,551	449,012	35,217	0	0	1,616,635	23,868,146
28201	姫路市	801,426	141,204	539,443	120,779	17,770	3,318,881	1,845,743	1,400,889	17,008	55,241	298,818	0	8,927	8,746,811
28202	尼崎市	2,005,533	1,342,771	662,762	0	0	2,356,876	981,177	1,212,163	121,375	42,181	0	0	0	6,357,589
28203	明石市	126,037	66,802	46,869	12,366	12,421	1,447,261	436,313	881,505	115,521	13,922	0	1,115	78,125	3,105,770
28204	西宮市	1,124,340	126,431	997,909	0	13,482	1,395,193	958,284	242,913	193,996	0	0	0	0	6,295,523
28205	洲本市	48,476	20,746	27,730	0	0	198,606	137,100	45,265	16,241	0	172,094	0	0	328,300
28206	芦屋市	238,568	68,136	168,188	2,244	5,927	571,294	208,410	333,262	29,622	0	0	0	0	1,360,951
28207	伊丹市	73,121	20,794	52,327	0	5,300	480,721	463,291	17,430	0	0	736,014	0	6,743	1,034,760
28208	相生市	84,914	8,286	75,176	1,452	0	104,316	15,750	70,154	18,412	0	0	0	488	410,958
28209	豊岡市	281,981	3,178	255,674	23,129	0	456,005	257,073	154,967	20,948	23,017	0	0	613	813,179
28210	加古川市	296,893	123,624	127,292	45,977	14,696	2,179,253	364,764	1,600,184	212,280	2,025	0	0	17,806	3,564,554
28212	赤穂市	93,061	15,188	67,414	10,459	0	71,218	0	70,552	583	83	0	0	16,342	501,664
28213	西脇市	0	0	0	0	0	51,787	51,787	0	0	0	508,415	0	0	67,369
28214	宝塚市	346,328	13,832	329,539	2,957	1,732	1,172,905	657,784	474,366	1,145	39,610	0	0	93,888	2,346,937
28215	三木市	213,485	28,075	166,369	19,041	14,291	514,835	139,314	364,481	9,084	1,956	0	0	0	1,066,268
28216	高砂市	918,767	10,011	812,983	95,773	0	519,098	238,798	279,574	0	726	0	0	45,291	2,095,311
28217	川西市	53,971	35,654	18,317	0	0	552,234	525,625	20,790	0	5,819	686,034	0	9,018	1,363,642
28218	小野市	20,809	13,476	2,814	4,519	10,414	33,717	27,706	1,591	4,420	0	225,828	0	0	225,066
28219	三田市	744,798	14,625	730,173	0	8,715	370,802	151,016	164,162	55,624	0	0	0	35,405	1,850,705
28220	加西市	200,699	2,983	131,889	65,827	0	183,001	90,200	84,125	3,387	5,289	0	0	19,735	535,458
28221	篠山市	157,658	12,340	136,994	8,324	0	220,670	91,758	107,125	21,787	0	0	0	0	624,793
28222	養父市	84,420	16,818	67,272	330	0	46,268	22,169	6,329	17,770	0	0	3,002	12,991	236,813
28223	丹波市	403,588	32,546	365,517	5,525	0	204,012	153,422	40,550	9,007	1,033	91,181	0	10,851	1,271,856
28224	南あわじ市	186,264	0	185,909	355	0	237,722	204,804	16,459	6,699	9,760	25,623	137	8,450	589,973
28225	朝来市	156,233	13,890	136,494	5,849	6,562	46,452	46,452	0	0	0	0	0	2,281	439,402
28226	淡路市	178,307	0	177,499	808	0	253,230	221,581	24,427	7,222	0	4,710	0	32,196	584,947
28227	穴栗市	48,103	21,295	26,804	4	5,950	95,445	54,220	36,191	5,034	0	338,009	0	0	265,938
28228	加東市	13,061	4,850	2,268	5,943	0	29,684	10,913	4,151	1,995	12,625	264,543	0	0	102,581
28229	たつの市	2,998	0	0	2,998	0	143,440	0	138,040	5,400	0	803,789	0	0	221,094
28301	猪名川町	55,047	19,041	36,006	0	7,864	107,215	82,403	19,263	0	5,549	144,219	0	0	316,271
28365	多可町	0	0	0	0	0	0	0	0	0	0	249,931	0	0	0
28381	稲美町	41,374	0	41,374	0	0	191,216	118,480	60,940	11,796	0	153,787	0	326	468,213
28382	播磨町	188,108	6,612	174,391	7,105	0	100,010	12,554	84,720	925	1,811	144,188	0	806	360,920
28442	市川町	720	0	0	720	0	14,789	11,063	0	3,726	0	237,600	0	0	28,730
28443	福崎町	2,664	612	2,052	0	0	58,282	47,758	6,072	0	4,452	130,429	0	0	72,869
28446	神河町	0	0	0	0	0	911	911	0	0	0	249,962	0	0	911
28464	太子町	0	0	0	0	0	6,399	0	0	6,399	0	361,545	0	4,446	16,876
28481	上郡町	71,775	4,339	48,390	19,046	0	75,589	5,866	67,903	1,820	0	0	0	1,322	254,562
28501	佐用町	116,500	30,646	68,585	17,269	0	53,223	4,788	48,435	0	0	0	0	0	293,370
28505	香美町	154,667	35,923	118,744	0	0	45,591	17,713	27,878	0	0	0	0	0	368,962
28596	新温泉町	122,481	2,816	119,665	0	0	82,809	82,809	0	0	0	0	0	0	282,307
28810	北播磨生事務組合	78,661	77	78,584	0	0	90,943	0	90,943	0	0	0	0	8,155	193,047
28817	播磨保健衛生施設事務組合	499,678	0	499,678	0	8,479	758,986	304,718	424,771	24,289	5,208	0	0	0	1,580,914
28829	北播磨清掃事務組合	465,452	49,487	391,600	24,365	12,107	187,324	42,100	136,756	8,468	0	0	0	28,771	959,305
28853	中播磨生施設事務組合	71,471	0	71,471	0	0	33,241	2,532	30,252	457	0	0	0	7,836	595,416
28869	氷上多可衛生事務組合	97,382	0	97,382	0	0	0	0	0	0	0	0	0	0	197,200
28890	洲本市・南あわじ市衛生事務組合	133,436	0	133,436	0	0	30,584	0	0	30,584	0	0	0	0	279,851
28902	加古郡衛生事務組合	86,290	0	86,290	0	0	93,846	0	91,648	2,198	0	0	0	0	300,950
28904	淡路広域行政事務組合	12,770	0	12,770	0	0	39,269	0	33,206	5,271	792	0	0	1,957	64,071
28910	穴東環境事務組合	240,953	0	240,953	0	0	188,985	0	188,985	0	0	0	0	16,557	930,836
28925	中播北部行政事務組合	167,761	0	167,761	0	6,295	259,439	67,662	133,238	58,003	536	0	0	0	469,670
28932	小野加東環境施設事務組合	160,595	0	160,595	0	0	190,372	0	176,898	13,474	0	0	0	13,424	395,194
28951	くろさか環境事務組合	113,654	0	111,738	1,916	0	112,187	0	102,981	0	9,206	0	0	27,902	473,580
28955	北但行政事務組合	0	0	0	0	0	0	0	0	0	0	0	0	250,102	339,432
28967	播名川上流広域ごみ処理施設組合	334,614	0	334,614	0	0	766,231	16,738	714,800	29,815	4,878	0	657	0	1,272,232
28970	にしほりま環境事務組合	0	0	0	0	0	0	0	0	0	0	0	0	14,248	231,363
	兵庫県合計	17,421,140	4,215,969	12,051,472	1,153,699	452,911	21,924,564	9,180,966	10,921,885	1,540,797	280,916	5,826,719	4,911	2,391,637	81,023,410

## 4 处理体制

表13 廃棄物処理従事職員数（平成22年度実績）

コード	市町名	ごみ（一般職+技術職）									し尿（一般職+技術職）								
		合計	一般職（事務系+技術系）			技能職（収集運搬+中間処理+最終処分+その他）					合計	一般職（事務系+技術系）			技能職（収集運搬+中間処理+最終処分+その他）				
			合計	事務系	技術系	合計	収集運搬	中間処理	最終処分	その他		合計	事務系	技術系	合計	収集運搬	中間処理	最終処分	その他
28100	神戸市	1,296	198	122	76	1,098	768	231	11	88	0	0	0	0	0	0	0	0	0
28201	姫路市	253	40	32	8	213	147	64	2	0	37	6	6	0	31	23	8	0	0
28202	尼崎市	230	42	17	25	188	129	51	0	8	1	1	0	1	0	0	0	0	0
28203	明石市	111	35	22	13	76	66	10	0	0	12	8	2	6	4	0	4	0	0
28204	西宮市	226	27	27	0	199	127	72	0	0	5	3	3	0	2	0	2	0	0
28205	洲本市	11	2	2	0	9	9	0	0	0	2	2	2	0	0	0	0	0	0
28206	芦屋市	41	10	7	3	31	28	3	0	0	2	2	2	0	0	0	0	0	0
28207	伊丹市	48	4	4	0	44	44	0	0	0	1	1	1	0	0	0	0	0	0
28208	相生市	27	1	1	0	26	18	5	3	0	2	0	0	0	2	2	0	0	0
28209	豊岡市	12	6	4	2	6	2	0	0	4	2	2	2	0	0	0	0	0	0
28210	加古川市	105	27	17	10	78	57	19	2	0	33	12	10	2	21	21	0	0	0
28212	赤穂市	42	7	5	2	35	21	11	3	0	4	1	1	0	3	3	0	0	0
28213	西脇市	1	1	1	0	0	0	0	0	0	1	1	1	0	0	0	0	0	0
28214	宝塚市	84	22	18	4	62	45	11	0	6	1	1	0	1	0	0	0	0	0
28215	三木市	39	6	5	1	33	25	6	2	0	2	2	1	1	0	0	0	0	0
28216	高砂市	62	12	5	7	50	21	26	3	0	12	5	5	0	7	7	0	0	0
28217	川西市	101	7	7	0	94	94	0	0	0	1	1	1	0	0	0	0	0	0
28218	小野市	24	3	3	0	21	17	0	2	2	5	2	2	0	3	3	0	0	0
28219	三田市	73	6	4	2	67	35	32	0	0	11	3	3	0	8	6	2	0	0
28220	加西市	15	3	2	1	12	0	11	1	0	10	3	3	0	7	4	3	0	0
28221	篠山市	17	5	5	0	12	0	11	1	0	9	2	2	0	7	4	0	3	0
28222	養父市	20	3	3	0	17	13	3	1	0	0	0	0	0	0	0	0	0	0
28223	丹波市	40	10	9	1	30	6	21	3	0	3	1	1	0	2	1	1	0	0
28224	南あわじ市	23	6	6	0	17	0	17	0	0	9	4	4	0	5	0	5	0	0
28225	朝来市	29	4	2	2	25	18	6	1	0	9	2	1	1	7	4	3	0	0
28226	淡路市	11	3	3	0	8	0	8	0	0	1	1	1	0	0	0	0	0	0
28227	宍粟市	9	3	3	0	6	6	0	0	0	5	3	3	0	2	2	0	0	0
28228	加東市	11	2	2	0	9	9	0	0	0	2	2	2	0	0	0	0	0	0
28229	たつの市	8	8	8	0	0	0	0	0	0	0	0	0	0	0	0	0	0	0
28301	猪名川町	19	2	2	0	17	17	0	0	0	0	0	0	0	0	0	0	0	0
28365	多可町	0	0	0	0	0	0	0	0	0	0	0	0	0	0	0	0	0	0
28381	稲美町	3	2	2	0	1	0	1	0	0	1	1	1	0	0	0	0	0	0
28382	播磨町	12	2	2	0	10	10	0	0	0	0	0	0	0	0	0	0	0	0
28442	市川町	1	1	1	0	0	0	0	0	0	1	1	1	0	0	0	0	0	0
28443	福崎町	2	1	1	0	1	0	1	0	0	1	1	1	0	0	0	0	0	0
28446	神河町	0	0	0	0	0	0	0	0	0	0	0	0	0	0	0	0	0	0
28464	太子町	1	1	1	0	0	0	0	0	0	0	0	0	0	0	0	0	0	0
28481	上郡町	22	3	3	0	19	13	5	1	0	0	0	0	0	0	0	0	0	0
28501	佐用町	19	2	2	0	17	8	7	2	0	1	1	1	0	0	0	0	0	0
28585	香美町	19	2	1	1	17	10	6	1	0	7	2	1	1	5	3	2	0	0
28586	新温泉町	11	4	4	0	7	0	7	0	0	6	1	1	0	5	2	2	1	0
兵庫県合計		3,078	523	365	158	2,555	1,763	645	39	108	199	78	65	13	121	85	32	4	0

表13 廃棄物処理従事職員数（平成22年度実績）

コード	一部事務組合名	ごみ（一般職+技術職）								し尿（一般職+技術職）									
		合計 (人)	一般職（事務系+技術系）			技能職（収集運搬+中間処理+最終処分+その他）				合計 (人)	一般職（事務系+技術系）			技能職（収集運搬+中間処理+最終処分+その他）					
			合計 (人)	事務系 (人)	技術系 (人)	合計 (人)	収集運搬 (人)	中間処理 (人)	最終処分 (人)		その他 (人)	合計 (人)	事務系 (人)	技術系 (人)	合計 (人)	収集運搬 (人)	中間処理 (人)	最終処分 (人)	その他 (人)
28810	北播衛生事務組合	0	0	0	0	0	0	0	0	3	3	3	0	0	0	0	0	0	
28817	揖保保健衛生施設事務組合	42	11	8	3	31	22	9	0	0	7	4	2	2	3	0	3	0	0
28829	北播磨清掃事務組合	45	9	6	3	36	27	7	2	0	0	0	0	0	0	0	0	0	0
28853	中播衛生施設事務組合	0	0	0	0	0	0	0	0	0	6	6	6	0	0	0	0	0	0
28869	水上多可衛生事務組合	0	0	0	0	0	0	0	0	0	8	3	2	1	5	0	5	0	0
28890	洲本市・南あわじ市 衛生事務組合	10	3	2	1	7	0	7	0	0	0	0	0	0	0	0	0	0	0
28902	加古郡衛生事務組合	5	3	3	0	2	0	2	0	0	6	2	2	0	4	0	4	0	0
28904	淡路広域行政事務組合	2	1	1	0	1	0	1	0	0	0	0	0	0	0	0	0	0	0
28910	宍粟環境事務組合	8	3	3	0	5	0	5	0	0	0	0	0	0	0	0	0	0	0
28925	中播北部行政事務組合	5	5	5	0	0	0	0	0	0	0	0	0	0	0	0	0	0	0
28932	小野加東環境施設事務組合	4	4	4	0	0	0	0	0	0	0	0	0	0	0	0	0	0	0
28951	くれさか環境事務組合	15	6	6	0	9	0	8	1	0	0	0	0	0	0	0	0	0	0
28955	北但行政事務組合	11	11	7	4	0	0	0	0	0	0	0	0	0	0	0	0	0	0
28967	猪名川上流 広域ごみ処理施設組合	18	13	6	7	5	0	5	0	0	0	0	0	0	0	0	0	0	0
28970	にしはりま環境事務組合	7	7	6	1	0	0	0	0	0	0	0	0	0	0	0	0	0	0
兵庫県合計		172	76	57	19	96	49	44	3	0	30	18	15	3	12	0	12	0	0



表14 委託・許可件数（平成22年度実績）

コード	市町名	ごみ								し尿							
		委託件数（収集運搬+中間処理+最終処分）				許可件数（収集運搬+中間処理+最終処分）				委託件数（収集運搬+中間処理+最終処分）				許可件数（収集運搬+中間処理+最終処分）			
		合計	収集運搬	中間処理	最終処分	合計	収集運搬	中間処理	最終処分	合計	収集運搬	中間処理	最終処分	合計	収集運搬	中間処理	最終処分
		（件）	（件）	（件）	（件）	（件）	（件）	（件）	（件）	（件）	（件）	（件）	（件）	（件）	（件）	（件）	（件）
28100	神戸市	3	1	1	1	23	23	0	0	1	0	1	0	13	13	0	0
28201	姫路市	21	11	9	1	44	36	8	0	5	5	0	0	22	22	0	0
28202	尼崎市	16	12	3	1	11	11	0	0	2	1	1	0	6	6	0	0
28203	明石市	16	9	5	2	13	12	1	0	9	2	7	0	7	7	0	0
28204	西宮市	9	5	2	2	6	6	0	0	1	1	0	0	6	6	0	0
28205	洲本市	6	4	1	1	15	14	1	0	2	0	1	1	5	5	0	0
28206	芦屋市	7	4	2	1	8	8	0	0	2	1	1	0	1	1	0	0
28207	伊丹市	4	4	0	0	10	10	0	0	5	1	4	0	4	4	0	0
28208	相生市	4	1	2	1	26	24	2	0	0	0	0	0	6	6	0	0
28209	豊岡市	10	7	1	2	22	22	0	0	1	1	0	0	2	2	0	0
28210	加古川市	15	8	6	1	15	15	0	0	12	9	2	1	11	11	0	0
28212	赤穂市	1	0	1	0	18	14	4	0	0	0	0	0	5	5	0	0
28213	西脇市	0	0	0	0	0	0	0	0	1	1	0	0	1	1	0	0
28214	宝塚市	12	6	5	1	12	12	0	0	2	1	1	0	1	1	0	0
28215	三木市	7	4	2	1	10	10	0	0	1	0	1	0	3	3	0	0
28216	高砂市	3	1	1	1	3	3	0	0	2	1	1	0	2	2	0	0
28217	川西市	4	4	0	0	14	14	0	0	2	1	1	0	1	1	0	0
28218	小野市	10	7	2	1	5	5	0	0	3	3	0	0	6	6	0	0
28219	三田市	4	2	1	1	5	3	2	0	1	0	1	0	8	8	0	0
28220	加西市	10	6	3	1	18	18	0	0	13	11	1	1	13	13	0	0
28221	篠山市	11	7	1	3	11	11	0	0	0	0	0	0	9	9	0	0
28222	養父市	5	2	1	2	16	16	0	0	3	1	1	1	0	0	0	0
28223	丹波市	16	4	11	1	14	14	0	0	8	2	5	1	4	4	0	0
28224	南あわじ市	9	7	1	1	25	22	3	0	1	0	1	0	10	10	0	0
28225	朝来市	2	2	0	0	0	0	0	0	0	0	0	0	0	0	0	0
28226	淡路市	8	7	0	1	12	12	0	0	0	0	0	0	9	9	0	0
28227	宍粟市	5	4	0	1	35	35	0	0	4	3	1	0	16	16	0	0
28228	加東市	5	3	1	1	9	9	0	0	3	3	0	0	7	7	0	0
28229	たつの市	2	0	1	1	42	42	0	0	0	0	0	0	0	0	0	0
28301	猪名川町	3	3	0	0	5	5	0	0	2	1	1	0	2	2	0	0
28365	多可町	0	0	0	0	0	0	0	0	0	0	0	0	0	0	0	0
28381	稲美町	5	2	2	1	3	3	0	0	2	2	0	0	3	3	0	0
28382	播磨町	5	1	3	1	5	5	0	0	1	1	0	0	5	5	0	0
28442	市川町	1	0	0	1	14	14	0	0	1	1	0	0	3	3	0	0
28443	福崎町	5	3	2	0	8	8	0	0	2	1	1	0	4	4	0	0
28446	神河町	0	0	0	0	15	15	0	0	1	1	0	0	5	5	0	0
28464	太子町	1	0	0	1	26	26	0	0	0	0	0	0	0	0	0	0
28481	上郡町	1	0	1	0	16	16	0	0	2	1	1	0	8	8	0	0
28501	佐用町	1	0	1	0	30	30	0	0	3	2	1	0	11	11	0	0
28585	香美町	2	1	1	0	2	2	0	0	0	0	0	0	3	3	0	0
28586	新温泉町	2	2	0	0	0	0	0	0	0	0	0	0	2	2	0	0
兵庫県合計		251	144	73	34	566	545	21	0	98	58	35	5	224	224	0	0

表14 委託・許可件数（平成22年度実績）

コード	一部事務組合名	ごみ								し尿							
		委託件数（収集運搬+中間処理+最終処分）				許可件数（収集運搬+中間処理+最終処分）				委託件数（収集運搬+中間処理+最終処分）				許可件数（収集運搬+中間処理+最終処分）			
		合計 （件）	収集運搬 （件）	中間処理 （件）	最終処分 （件）	合計 （件）	収集運搬 （件）	中間処理 （件）	最終処分 （件）	合計 （件）	収集運搬 （件）	中間処理 （件）	最終処分 （件）	合計 （件）	収集運搬 （件）	中間処理 （件）	最終処分 （件）
28810	北播衛生事務組合	0	0	0	0	0	0	0	0	1	0	1	0	0	0	0	0
28817	揖保保健衛生施設事務組合	4	2	1	1	0	0	0	0	3	2	1	0	3	3	0	0
28829	北播磨清掃事務組合	10	1	8	1	8	8	0	0	0	0	0	0	0	0	0	0
28853	中播衛生施設事務組合	0	0	0	0	0	0	0	0	7	3	3	1	0	0	0	0
28869	氷上多可衛生事務組合	0	0	0	0	0	0	0	0	0	0	0	0	0	0	0	0
28890	洲本市・南あわじ市衛生事務組合	1	0	0	1	0	0	0	0	0	0	0	0	0	0	0	0
28902	加古郡衛生事務組合	4	0	3	1	0	0	0	0	2	0	1	1	0	0	0	0
28904	淡路広域行政事務組合	2	0	1	1	0	0	0	0	0	0	0	0	0	0	0	0
28910	穴粟環境事務組合	1	0	1	0	0	0	0	0	0	0	0	0	0	0	0	0
28925	中播北部行政事務組合	9	1	2	6	0	0	0	0	0	0	0	0	0	0	0	0
28932	小野加東環境施設事務組合	2	0	1	1	0	0	0	0	0	0	0	0	0	0	0	0
28951	くれさか環境事務組合	1	0	1	0	0	0	0	0	0	0	0	0	0	0	0	0
28955	北但行政事務組合	0	0	0	0	0	0	0	0	0	0	0	0	0	0	0	0
28967	猪名川上流広域ごみ処理施設組	18	4	13	1	0	0	0	0	0	0	0	0	0	0	0	0
28970	にしはりま環境事務組合	0	0	0	0	0	0	0	0	0	0	0	0	0	0	0	0
兵庫県合計		52	8	31	13	8	8	0	0	13	5	6	2	3	3	0	0

表15 収集運搬機材の状況（平成22年度実績）

コード	市町名	ごみ																							
		直営								委託								許可							
		収集車		運搬車 (収集運搬部門)		運搬車 (中間処理部門)		運搬船等の船舶		収集車		運搬車 (収集運搬部門)		運搬車 (中間処理部門)		運搬船等の船舶		収集車		運搬車 (収集運搬部門)		運搬車 (中間処理部門)		運搬船等の船舶	
		(台)	(t)	(台)	(t)	(台)	(t)	(隻)	(t)	(台)	(t)	(台)	(t)	(台)	(t)	(隻)	(t)	(台)	(t)	(台)	(t)	(台)	(t)	(隻)	(t)
28100	神戸市	348	721	0	0	0	0	0	0	0	0	0	0	0	0	0	0	264	687	0	0	0	0	0	0
28201	姫路市	69	133	25	61	3	30	1	98	156	417	0	0	0	0	0	0	233	693	0	0	0	0	0	0
28202	尼崎市	53	141	0	0	0	0	0	0	104	250	0	0	2	21	0	0	142	406	0	0	0	0	0	0
28203	明石市	3	2	40	94	1	4	0	0	0	0	18	62	2	6	0	0	0	0	78	221	0	0	0	0
28204	西宮市	51	133	0	0	0	0	0	0	60	215	0	0	3	32	0	0	72	275	0	0	0	0	0	0
28205	洲本市	5	8	0	0	0	0	0	0	20	44	0	0	0	0	0	0	16	40	0	0	0	0	0	0
28206	芦屋市	11	22	0	0	0	0	0	0	12	35	0	0	31	247	0	0	26	59	0	0	0	0	0	0
28207	伊丹市	28	61	0	0	0	0	0	0	28	90	0	0	0	0	0	0	79	204	0	0	0	0	0	0
28208	相生市	12	24	1	4	0	0	0	0	1	2	1	2	0	0	0	0	75	164	15	130	0	0	0	0
28209	豊岡市	2	4	0	0	0	0	0	0	51	119	0	0	0	0	0	0	92	217	0	0	0	0	0	0
28210	加古川市	26	49	0	0	14	73	0	0	28	92	10	21	4	27	0	0	60	127	23	62	0	0	0	0
28212	赤穂市	16	32	0	0	3	10	0	0	0	0	0	0	0	0	0	0	62	163	0	0	3	6	0	0
28213	西脇市	0	0	0	0	0	0	0	0	0	0	0	0	0	0	0	0	0	0	0	0	0	0	0	0
28214	宝塚市	0	0	30	57	0	0	0	0	0	0	44	100	0	0	0	0	0	0	50	113	0	0	0	0
28215	三木市	13	29	1	2	2	5	0	0	25	61	0	0	0	0	0	0	51	132	0	0	0	0	0	0
28216	高砂市	10	28	0	0	0	0	0	0	12	32	0	0	0	0	0	0	18	47	0	0	0	0	0	0
28217	川西市	36	67	0	0	0	0	0	0	27	54	0	0	0	0	0	0	66	120	0	0	0	0	0	0
28218	小野市	15	28	0	0	0	0	0	0	27	79	0	0	0	0	0	0	42	99	0	0	0	0	0	0
28219	三田市	11	26	2	7	1	2	0	0	11	51	0	0	0	0	0	0	15	53	0	0	0	0	0	0
28220	加西市	5	9	0	0	0	0	0	0	15	37	0	0	0	0	0	0	82	258	0	0	0	0	0	0
28221	篠山市	5	4	0	0	0	0	0	0	49	80	0	0	0	0	0	0	84	271	0	0	0	0	0	0
28222	養父市	10	30	2	6	2	6	0	0	1	3	1	10	1	2	0	0	5	15	4	8	0	0	0	0
28223	丹波市	7	18	0	0	0	0	0	0	21	46	0	0	0	0	0	0	28	54	0	0	0	0	0	0
28224	南あわじ市	0	0	0	0	0	0	0	0	58	155	0	0	0	0	1	40	57	136	0	0	0	0	0	0
28225	朝来市	10	19	0	0	2	4	0	0	5	10	0	0	0	0	0	0	0	0	0	0	0	0	0	0
28226	淡路市	0	0	0	0	1	4	0	0	41	101	0	0	0	0	0	0	47	120	0	0	0	0	0	0
28227	宍粟市	6	12	0	0	0	0	0	0	11	24	0	0	0	0	0	0	76	168	0	0	0	0	0	0
28228	加東市	6	14	0	0	0	0	0	0	5	25	1	4	0	0	0	0	33	76	0	0	0	0	0	0
28229	たつの市	0	0	0	0	0	0	0	0	0	0	0	0	0	0	0	0	191	869	0	0	0	0	0	0
28301	猪名川町	10	22	0	0	0	0	0	0	4	9	0	0	0	0	0	0	8	15	3	6	0	0	0	0
28365	多可町	0	0	0	0	0	0	0	0	0	0	0	0	0	0	0	0	0	0	0	0	0	0	0	0
28381	稲美町	0	0	0	0	0	0	0	0	3	9	0	0	1	3	0	0	6	16	0	0	4	4	0	0
28382	播磨町	7	17	0	0	1	4	0	0	5	20	0	0	0	0	0	0	15	18	0	0	0	0	0	0
28442	市川町	0	0	0	0	0	0	0	0	0	0	0	0	0	0	0	0	25	56	30	78	0	0	0	0
28443	福崎町	0	0	0	0	0	0	0	0	9	19	0	0	0	0	0	0	52	139	0	0	0	0	0	0
28446	神河町	0	0	0	0	0	0	0	0	0	0	0	0	0	0	0	0	26	68	30	108	0	0	0	0
28464	太子町	0	0	0	0	0	0	0	0	0	0	0	0	0	0	0	0	173	513	0	0	0	0	0	0
28481	上郡町	6	27	5	11	0	0	0	0	0	0	0	0	0	0	0	0	39	78	76	282	0	0	0	0
28501	佐用町	6	14	0	0	0	0	0	0	0	0	0	0	0	0	0	0	68	189	0	0	0	0	0	0
28585	香美町	5	17	2	4	0	0	0	0	2	8	1	4	0	0	0	0	3	8	2	9	0	0	0	0
28586	新温泉町	3	11	0	0	0	0	0	0	8	21	0	0	0	0	0	0	0	0	0	0	0	0	0	0
兵庫県合計		795	1,722	108	246	30	142	1	98	799	2,108	76	203	44	338	1	40	2,331	6,553	311	1,017	7	10	0	0

表15 収集運搬機材の状況（平成22年度実績）

コード	市町名	し尿																							
		直営												委託						許可					
		収集車				運搬車		運搬船等の船舶		収集車				運搬車		運搬船等の船舶		収集車				運搬車		運搬船等の船舶	
		バキューム車		その他		台	kl	台	kl	台	kl	台	kl	台	kl	台	kl	台	kl	台	kl	台	kl	台	kl
(台)	(kl)	(台)	(kl)	(台)	(kl)	(台)	(kl)	(台)	(kl)	(台)	(kl)	(台)	(kl)	(台)	(kl)	(台)	(kl)	(台)	(kl)	(台)	(kl)	(台)	(kl)		
28100	神戸市	13	20	0	0	0	0	0	0	0	0	0	0	0	0	0	0	34	116	0	0	0	0	0	0
28201	姫路市	10	17	0	0	2	7	0	0	9	16	0	0	8	27	0	0	74	277	0	0	0	0	0	0
28202	尼崎市	0	0	0	0	0	0	0	0	4	9	0	0	0	0	0	0	9	27	0	0	0	0	0	0
28203	明石市	2	4	0	0	1	2	0	0	6	14	0	0	0	0	0	0	20	74	0	0	0	0	0	0
28204	西宮市	0	0	0	0	0	0	0	0	2	6	0	0	0	0	0	0	7	19	0	0	0	0	0	0
28205	洲本市	0	0	0	0	0	0	0	0	0	0	0	0	0	0	0	0	13	32	0	0	0	0	0	0
28206	芦屋市	0	0	0	0	0	0	0	0	0	0	0	0	0	0	0	0	1	4	0	0	0	0	0	0
28207	伊丹市	0	0	0	0	0	0	0	0	1	2	0	0	0	0	0	0	6	20	0	0	0	0	0	0
28208	相生市	3	8	0	0	2	6	0	0	0	0	0	0	0	0	0	0	40	138	0	0	0	0	0	0
28209	豊岡市	0	0	0	0	0	0	0	0	11	33	0	0	0	0	0	0	9	29	0	0	0	0	0	0
28210	加古川市	11	29	0	0	0	0	0	0	18	61	0	0	2	17	0	0	15	47	0	0	0	0	0	0
28212	赤穂市	4	9	0	0	0	0	0	0	0	0	0	0	0	0	0	0	2	7	0	0	0	0	0	0
28213	西脇市	0	0	0	0	0	0	0	0	5	13	0	0	0	0	0	0	13	41	0	0	1	10	0	0
28214	宝塚市	0	0	0	0	1	1	0	0	3	8	0	0	0	0	0	0	5	14	0	0	0	0	0	0
28215	三木市	0	0	0	0	0	0	0	0	0	0	0	0	0	0	0	0	7	17	0	0	0	0	0	0
28216	高砂市	2	4	0	0	1	2	0	0	5	20	0	0	0	0	0	0	9	34	0	0	0	0	0	0
28217	川西市	0	0	0	0	0	0	0	0	3	6	0	0	0	0	0	0	2	11	0	0	0	0	0	0
28218	小野市	2	4	0	0	0	0	0	0	10	41	0	0	0	0	0	0	27	100	0	0	0	0	0	0
28219	三田市	4	12	0	0	0	0	0	0	0	0	0	0	0	0	0	0	23	79	0	0	0	0	0	0
28220	加西市	3	7	0	0	0	0	0	0	2	4	0	0	0	0	0	0	58	207	0	0	0	0	0	0
28221	篠山市	4	11	0	0	0	0	0	0	0	0	0	0	0	0	0	0	13	46	0	0	0	0	0	0
28222	養父市	3	11	0	0	0	0	0	0	0	0	0	0	1	8	0	0	0	0	0	0	0	0	0	0
28223	丹波市	2	12	0	0	0	0	0	0	6	22	0	0	0	0	0	0	10	34	0	0	0	0	0	0
28224	南あわじ市	0	0	0	0	0	0	0	0	0	0	0	0	0	0	0	0	18	53	3	5	0	0	0	0
28225	朝来市	6	19	0	0	1	2	0	0	0	0	0	0	0	0	0	0	0	0	0	0	0	0	0	0
28226	淡路市	0	0	0	0	0	0	0	0	0	0	0	0	0	0	0	0	26	78	0	0	1	10	0	0
28227	宍粟市	1	2	0	0	0	0	0	0	6	18	0	0	0	0	0	0	9	31	0	0	0	0	0	0
28228	加東市	0	0	0	0	0	0	0	0	13	45	0	0	0	0	0	0	26	101	0	0	0	0	0	0
28229	たつの市	0	0	0	0	0	0	0	0	0	0	0	0	0	0	0	0	0	0	0	0	0	0	0	0
28301	猪名川町	0	0	0	0	1	4	0	0	1	2	0	0	0	0	0	0	3	7	0	0	0	0	0	0
28365	多可町	0	0	0	0	0	0	0	0	0	0	0	0	0	0	0	0	0	0	0	0	0	0	0	0
28381	稲美町	0	0	0	0	0	0	0	0	8	29	0	0	0	0	0	0	10	36	0	0	0	0	0	0
28382	播磨町	0	0	0	0	0	0	0	0	4	12	0	0	0	0	0	0	11	34	0	0	0	0	0	0
28442	市川町	0	0	0	0	0	0	0	0	12	49	0	0	0	0	0	0	14	58	0	0	0	0	0	0
28443	福崎町	0	0	0	0	0	0	0	0	12	49	0	0	0	0	0	0	14	58	0	0	0	0	0	0
28446	神河町	0	0	0	0	0	0	0	0	13	52	0	0	0	0	0	0	21	80	0	0	0	0	0	0
28464	太子町	0	0	0	0	0	0	0	0	0	0	0	0	0	0	0	0	0	0	0	0	0	0	0	0
28481	上郡町	0	0	0	0	0	0	0	0	6	25	0	0	0	0	0	0	28	113	0	0	0	0	0	0
28501	佐用町	0	0	0	0	0	0	0	0	6	17	0	0	0	0	0	0	23	87	0	0	0	0	0	0
28585	香美町	3	10	0	0	0	0	0	0	0	0	0	0	0	0	0	0	11	36	0	0	0	0	0	0
28586	新温泉町	3	7	0	0	1	1	0	0	0	0	0	0	0	0	0	0	0	0	0	0	0	0	0	0
兵庫県合計		76	186	0	0	10	25	0	0	166	553	0	0	11	52	0	0	611	2,145	3	5	2	20	0	0

表15 収集運搬機材の状況（平成22年度実績）

コード	一部事務組合名	ごみ																							
		直営								委託								許可							
		収集車		運搬車 (収集運搬部門)		運搬車 (中間処理部門)		運搬船等の 船舶		収集車		運搬車 (収集運搬部門)		運搬車 (中間処理部門)		運搬船等の 船舶		収集車		運搬車 (収集運搬部門)		運搬車 (中間処理部門)		運搬船等の 船舶	
		(台)	(t)	(台)	(t)	(台)	(t)	(隻)	(t)	(台)	(t)	(台)	(t)	(台)	(t)	(隻)	(t)	(台)	(t)	(台)	(t)	(台)	(t)	(隻)	(t)
28810	北播衛生事務組合	0	0	0	0	0	0	0	0	0	0	0	0	0	0	0	0	0	0	0	0	0	0	0	0
28817	揖籠保健衛生施設事務組合	20	47	0	0	0	0	0	0	23	46	0	0	0	0	0	0	0	0	0	0	0	0	0	0
28829	北播磨清掃事務組合	11	36	5	16	0	0	0	0	3	10	0	0	0	0	0	0	16	38	15	24	0	0	0	0
28853	中播衛生施設事務組合	0	0	0	0	0	0	0	0	0	0	0	0	0	0	0	0	0	0	0	0	0	0	0	0
28869	氷上多可衛生事務組合	0	0	0	0	0	0	0	0	0	0	0	0	0	0	0	0	0	0	0	0	0	0	0	0
28890	洲本市・南あわじ市 衛生事務組合	0	0	0	0	0	0	0	0	0	0	0	0	0	0	0	0	0	0	0	0	0	0	0	0
28902	加古郡衛生事務組合	0	0	0	0	3	9	0	0	0	0	0	0	5	27	0	0	0	0	0	0	0	0	0	0
28904	淡路広域行政事務組合	0	0	0	0	0	0	0	0	0	0	0	0	2	8	0	0	0	0	0	0	0	0	0	0
28910	六粟環境事務組合	0	0	0	0	0	0	0	0	0	0	0	0	0	0	0	0	0	0	0	0	0	0	0	0
28925	中播北部行政事務組合	12	35	0	0	1	9	0	0	0	0	0	0	0	0	0	0	0	0	0	0	0	0	0	0
28932	小野加東環境施設事務組合	0	0	0	0	1	9	0	0	0	0	0	0	0	0	0	0	0	0	0	0	0	0	0	0
28951	くれさか環境事務組合	0	0	0	0	0	0	0	0	0	0	0	0	0	0	0	0	0	0	0	0	0	0	0	0
28955	北但行政事務組合	0	0	0	0	0	0	0	0	0	0	0	0	0	0	0	0	0	0	0	0	0	0	0	0
28967	猪名川上流 広域ごみ処理施設組合	0	0	0	0	0	0	0	0	0	0	0	0	21	202	0	0	0	0	0	0	0	0	0	0
28970	にしはりま環境事務組合	0	0	0	0	0	0	0	0	0	0	0	0	0	0	0	0	0	0	0	0	0	0	0	0
兵庫県合計		43	118	5	16	5	27	0	0	26	56	0	0	28	237	0	0	16	38	15	24	0	0	0	0

表15 収集運搬機材の状況（平成22年度実績）

コード	一部事務組合名	し尿																							
		直営												委託						許可					
		収集車				運搬車		運搬船等の船舶		収集車				運搬車		運搬船等の船舶		収集車				運搬車		運搬船等の船舶	
		バキューム車		その他		(台)	(kl)	(隻)	(kl)	バキューム車		その他		(台)	(kl)	(隻)	(kl)	バキューム車		その他		(台)	(kl)	(隻)	(kl)
(台)	(kl)	(台)	(kl)	(台)	(kl)					(台)	(kl)	(台)	(kl)					(台)	(kl)	(台)	(kl)				
28810	北播衛生事務組合	0	0	0	0	1	3	0	0	0	0	0	0	0	0	0	0	0	0	0	0	0	0	0	0
28817	揖籠保健衛生施設事務組合	0	0	0	0	0	0	0	0	7	14	0	0	0	0	0	0	8	22	0	0	0	0	0	0
28829	北播磨清掃事務組合	0	0	0	0	0	0	0	0	0	0	0	0	0	0	0	0	0	0	0	0	0	0	0	
28853	中播衛生施設事務組合	0	0	0	0	0	0	0	0	0	0	0	0	5	50	0	0	0	0	0	0	0	0	0	
28869	氷上多可衛生事務組合	0	0	0	0	1	2	0	0	0	0	0	0	0	0	0	0	0	0	0	0	0	0	0	
28890	洲本市・南あわじ市衛生事務組合	0	0	0	0	0	0	0	0	0	0	0	0	0	0	0	0	0	0	0	0	0	0	0	
28902	加古郡衛生事務組合	0	0	0	0	0	0	0	0	0	0	0	0	0	0	0	0	0	0	0	0	0	0	0	
28904	淡路広域行政事務組合	0	0	0	0	0	0	0	0	0	0	0	0	0	0	0	0	0	0	0	0	0	0	0	
28910	穴粟環境事務組合	0	0	0	0	0	0	0	0	0	0	0	0	0	0	0	0	0	0	0	0	0	0	0	
28925	中播北部行政事務組合	0	0	0	0	0	0	0	0	0	0	0	0	0	0	0	0	0	0	0	0	0	0	0	
28932	小野加東環境施設事務組合	0	0	0	0	0	0	0	0	0	0	0	0	0	0	0	0	0	0	0	0	0	0	0	
28951	くれさか環境事務組合	0	0	0	0	0	0	0	0	0	0	0	0	0	0	0	0	0	0	0	0	0	0	0	
28955	北但行政事務組合	0	0	0	0	0	0	0	0	0	0	0	0	0	0	0	0	0	0	0	0	0	0	0	
28967	猪名川上流広域ごみ処理施設組合	0	0	0	0	0	0	0	0	0	0	0	0	0	0	0	0	0	0	0	0	0	0	0	
28970	にしはりま環境事務組合	0	0	0	0	0	0	0	0	0	0	0	0	0	0	0	0	0	0	0	0	0	0	0	
	兵庫県合計	0	0	0	0	2	5	0	0	7	14	0	0	5	50	0	0	8	22	0	0	0	0	0	

表16 処理業者と従業員数（平成22年度実績）

コード	市町名	業者数（ごみ+し尿）			従業員数（収集運搬+中間処理+最終処分）			
		合計 （件）	ごみ （件）	し尿 （件）	合計 （人）	収集運搬 （人）	中間処理 （人）	最終処分 （人）
28100	神戸市	35	23	13	719	719	0	0
28201	姫路市	44	36	22	862	711	319	0
28202	尼崎市	17	14	7	444	444	0	0
28203	明石市	12	6	9	206	150	44	12
28204	西宮市	12	6	6	292	273	19	0
28205	洲本市	10	9	3	69	69	0	0
28206	芦屋市	8	8	1	93	60	33	0
28207	伊丹市	5	4	1	95	95	0	0
28208	相生市	12	11	2	93	83	10	0
28209	豊岡市	18	17	1	177	146	26	5
28210	加古川市	25	14	11	479	416	0	63
28212	赤穂市	11	11	1	114	106	20	0
28213	西脇市	10	7	4	69	69	0	0
28214	宝塚市	17	15	2	298	246	52	0
28215	三木市	3	3	3	53	53	0	0
28216	高砂市	6	3	3	68	61	38	0
28217	川西市	11	11	1	153	153	0	0
28218	小野市	4	4	1	32	32	0	0
28219	三田市	12	4	8	147	121	26	0
28220	加西市	5	4	1	45	28	17	0
28221	篠山市	8	8	3	46	36	6	4
28222	養父市	3	0	3	860	480	190	190
28223	丹波市	18	14	4	84	84	0	0
28224	南あわじ市	23	19	7	146	130	16	0
28225	朝来市	2	2	0	10	10	0	0
28226	淡路市	10	7	5	44	44	0	0
28227	宍粟市	44	35	16	99	99	0	0
28228	加東市	4	4	2	79	79	0	0
28229	たつの市	15	14	2	216	216	0	0
28301	猪名川町	4	3	1	12	12	0	0
28365	多可町	0	0	0	0	0	0	0
28381	稲美町	3	3	2	21	21	0	0
28382	播磨町	4	2	2	30	30	0	0
28442	市川町	1	1	0	3	3	0	0
28443	福崎町	4	4	0	10	10	0	0
28446	神河町	1	1	0	6	6	0	0
28464	太子町	5	5	0	52	52	0	0
28481	上郡町	4	2	3	16	16	0	0
28501	佐用町	7	5	2	32	32	0	0
28585	香美町	4	3	1	8	8	0	0
28586	新温泉町	2	2	2	52	18	17	17
兵庫県合計		443	344	155	6,334	5,421	833	291

表17 ごみ収集運搬の状況【生活系ごみ】（平成22年度実績）

コード	市町名	生活系ごみ											
		混合ごみ				可燃ごみ				不燃ごみ			
		形態	地域	収集回数 (回/週)	収集方式	形態	地域	収集回数 (回/週)	収集方式	形態	地域	収集回数 (回/週)	収集方式
28100	神戸市	無し	-	-	-	直営	全地域	2回	ステーション方式	直営	全地域	2回	ステーション方式
28201	姫路市	無し	-	-	-	直営、委託	全地域	2回	ステーション方式	直営、委託	全地域	2回	ステーション方式
28202	尼崎市	無し	-	-	-	直営、委託	全地域	3回	各戸収集方式	直営、委託	全地域	1回	各戸収集方式
28203	明石市	無し	-	-	-	直営、委託	全地域	2回	ステーション方式	直営、委託	全地域	2回	ステーション方式
28204	西宮市	無し	-	-	-	直営、委託	全地域	2回	ステーション方式	直営、委託	全地域	4回	ステーション方式
28205	洲本市	無し	-	-	-	直営	全地域	2回	併用	直営	全地域	1回	併用
28206	芦屋市	無し	-	-	-	直営	全地域	2回	ステーション方式	直営	全地域	2回	ステーション方式
28207	伊丹市	無し	-	-	-	直営、委託	全地域	2回	ステーション方式	委託	全地域	4回	ステーション方式
28208	相生市	無し	-	-	-	直営	全地域	2回	ステーション方式	無し	-	-	-
28209	豊岡市	無し	-	-	-	委託	全地域	2回	併用	委託	全地域	1回	併用
28210	加古川市	無し	-	-	-	直営、委託	全地域	2回	ステーション方式	直営	全地域	1回	ステーション方式
28212	赤穂市	無し	-	-	-	直営	全地域	2回	ステーション方式	直営	全地域	1回	ステーション方式
28213	西脇市	無し	-	-	-	直営	全地域	2回	ステーション方式	直営	全地域	1回未満	ステーション方式
28214	宝塚市	無し	-	-	-	委託	全地域	2回	ステーション方式	委託	全地域	2回	ステーション方式
28215	三木市	無し	-	-	-	直営、委託	全地域	2回	ステーション方式	直営、委託	全地域	1回	ステーション方式
28216	高砂市	無し	-	-	-	直営、委託	全地域	2回	ステーション方式	委託	全地域	1回	ステーション方式
28217	川西市	無し	-	-	-	直営、委託	全地域	2回	ステーション方式	直営	全地域	2回	ステーション方式
28218	小野市	無し	-	-	-	直営	全地域	2回	ステーション方式	委託	全地域	1回	ステーション方式
28219	三田市	無し	-	-	-	直営、委託	全地域	2回	ステーション方式	直営、委託	全地域	2回	ステーション方式
28220	加西市	無し	-	-	-	委託	全地域	2回	ステーション方式	委託	全地域	1回	ステーション方式
28221	篠山市	無し	-	-	-	委託	全地域	2回	ステーション方式	委託	全地域	1回	ステーション方式
28222	養父市	無し	-	-	-	直営	全地域	2回	ステーション方式	直営	全地域	1回未満	ステーション方式
28223	丹波市	無し	-	-	-	直営、委託	全地域	2回	ステーション方式	直営、委託	全地域	1回	その他
28224	南あわじ市	無し	-	-	-	委託	全地域	2回	併用	委託	全地域	2回	ステーション方式
28225	朝来市	無し	-	-	-	直営	一部	2回	ステーション方式	直営	一部	2回	ステーション方式
28226	淡路市	無し	-	-	-	委託	全地域	2回	併用	委託	全地域	1回	ステーション方式
28227	宍粟市	無し	-	-	-	委託	全地域	1回	ステーション方式	委託	全地域	2回	ステーション方式
28228	加東市	無し	-	-	-	直営	全地域	2回	ステーション方式	直営	全地域	1回	ステーション方式
28229	たつの市	直営、委託	全地域	2回	ステーション方式	無し	-	-	-	無し	-	-	-
28301	猪名川町	無し	-	-	-	直営、委託	全地域	2回	ステーション方式	直営、委託	全地域	2回	ステーション方式
28365	多可町	無し	-	-	-	委託	全地域	2回	ステーション方式	委託	全地域	1回未満	ステーション方式
28381	稲美町	無し	-	-	-	委託	全地域	2回	ステーション方式	委託	全地域	1回	ステーション方式
28382	播磨町	無し	-	-	-	直営	全地域	2回	ステーション方式	直営	全地域	1回	ステーション方式
28442	市川町	無し	-	-	-	委託	全地域	2回	ステーション方式	委託	全地域	2回	ステーション方式
28443	福崎町	無し	-	-	-	委託	全地域	2回	ステーション方式	委託	全地域	1回	ステーション方式
28446	神河町	無し	-	-	-	委託	全地域	2回	ステーション方式	委託	全地域	2回	ステーション方式
28464	太子町	委託	全地域	2回	ステーション方式	無し	-	-	-	無し	-	-	-
28481	上郡町	無し	-	-	-	直営	全地域	2回	ステーション方式	直営	全地域	1回	ステーション方式
28501	佐用町	無し	-	-	-	直営	全地域	1回	ステーション方式	直営	全地域	4回	ステーション方式
28585	香美町	無し	-	-	-	直営、委託	一部	2回	ステーション方式	無し	-	-	-
28586	新温泉町	無し	-	-	-	委託	全地域	2回	ステーション方式	無し	-	-	-



表17 ごみ収集運搬の状況【生活系ごみ】（平成22年度実績）

コード	市町名	生活系ごみ・つづき											
		資源ごみ											
		紙（紙パック、紙製容器包装を除く）				紙パック				紙製容器包装			
		形態	地域	収集回数 (回/週)	収集方式	形態	地域	収集回数 (回/週)	収集方式	形態	地域	収集回数 (回/週)	収集方式
28100	神戸市	無し	-	-	-	無し	-	-	-	無し	-	-	-
28201	姫路市	委託	全地域	2回	ステーション方式	直営、委託	全地域	2回	ステーション方式	直営、委託	全地域	2回	ステーション方式
28202	尼崎市	委託	全地域	2回	各戸収集方式	無し	-	-	-	委託	全地域	2回	各戸収集方式
28203	明石市	委託	全地域	1回	ステーション方式	委託	全地域	1回	ステーション方式	委託	全地域	1回	ステーション方式
28204	西宮市	直営、委託	全地域	3回	ステーション方式	直営、委託	全地域	1回	ステーション方式	直営、委託	全地域	1回	ステーション方式
28205	洲本市	直営	全地域	1回	ステーション方式	直営	全地域	1回	ステーション方式	直営	全地域	1回	ステーション方式
28206	芦屋市	直営	全地域	1回	ステーション方式	直営	全地域	1回	ステーション方式	直営	全地域	2回	ステーション方式
28207	伊丹市	委託	全地域	1回	ステーション方式	委託	全地域	1回	ステーション方式	委託	全地域	1回	ステーション方式
28208	相生市	直営	全地域	1回	ステーション方式	直営	全地域	1回	ステーション方式	直営	全地域	1回	ステーション方式
28209	豊岡市	無し	-	-	-	無し	-	-	-	委託	全地域	1回	併用
28210	加古川市	委託	全地域	1回	ステーション方式	委託	全地域	1回	ステーション方式	委託	全地域	1回	ステーション方式
28212	赤穂市	無し	-	-	-	直営	全地域	1回	ステーション方式	直営	全地域	1回	ステーション方式
28213	西脇市	無し	-	-	-	無し	-	-	-	無し	-	-	-
28214	宝塚市	委託	全地域	2回	ステーション方式	委託	全地域	2回	ステーション方式	委託	全地域	2回	ステーション方式
28215	三木市	委託	一部	1回	ステーション方式	委託	全地域	1回	ステーション方式	無し	-	-	-
28216	高砂市	直営、委託	全地域	不定期	ステーション方式	無し	-	-	-	無し	-	-	-
28217	川西市	委託	全地域	2回	ステーション方式	委託	全地域	2回	ステーション方式	委託	全地域	2回	ステーション方式
28218	小野市	直営	全地域	1回	ステーション方式	直営	全地域	1回	ステーション方式	直営	一部	1回	ステーション方式
28219	三田市	委託	一部	1回	ステーション方式	委託	一部	1回	ステーション方式	委託	一部	1回	ステーション方式
28220	加西市	無し	-	-	-	委託	全地域	1回	ステーション方式	無し	-	-	-
28221	篠山市	直営	全地域	1回	その他	無し	-	-	-	無し	-	-	-
28222	養父市	直営	全地域	1回	ステーション方式	直営	全地域	1回	ステーション方式	直営	全地域	1回	ステーション方式
28223	丹波市	無し	-	-	-	直営、委託	全地域	1回未満	その他	無し	-	-	-
28224	南あわじ市	委託	全地域	1回	ステーション方式	委託	全地域	1回	ステーション方式	無し	-	-	-
28225	朝来市	無し	-	-	-	直営	全地域	4回	その他	直営	全地域	4回	その他
28226	淡路市	委託	全地域	1回	ステーション方式	委託	全地域	1回	ステーション方式	委託	全地域	1回	ステーション方式
28227	宍粟市	委託	全地域	2回	ステーション方式	無し	-	-	-	無し	-	-	-
28228	加東市	無し	-	-	-	無し	-	-	-	無し	-	-	-
28229	たつの市	委託	一部	1回	ステーション方式	直営、委託	全地域	2回	ステーション方式	委託	全地域	2回	ステーション方式
28301	猪名川町	直営、委託	全地域	1回	ステーション方式	直営、委託	全地域	1回	ステーション方式	直営、委託	全地域	1回	ステーション方式
28365	多可町	無し	-	-	-	無し	-	-	-	無し	-	-	-
28381	稲美町	委託	全地域	1回	ステーション方式	委託	全地域	1回	ステーション方式	委託	全地域	1回	ステーション方式
28382	播磨町	委託	全地域	1回	ステーション方式	委託	全地域	1回	ステーション方式	委託	全地域	1回	ステーション方式
28442	市川町	委託	全地域	4回	ステーション方式	無し	-	-	-	委託	全地域	4回	ステーション方式
28443	福崎町	委託	全地域	1回	ステーション方式	無し	-	-	-	委託	全地域	2回	ステーション方式
28446	神河町	委託	全地域	4回	ステーション方式	委託	全地域	2回	ステーション方式	委託	全地域	4回	ステーション方式
28464	太子町	委託	全地域	2回	ステーション方式	委託	全地域	1回	ステーション方式	委託	全地域	2回	ステーション方式
28481	上郡町	直営	全地域	1回未満	ステーション方式	直営	全地域	1回未満	ステーション方式	直営	全地域	1回未満	ステーション方式
28501	佐用町	無し	-	-	-	無し	-	-	-	無し	-	-	-
28585	香美町	直営、委託	一部	1回	その他	直営、委託	一部	1回	その他	直営、委託	一部	1回	その他
28586	新温泉町	委託	全地域	1回	ステーション方式	委託	全地域	1回	ステーション方式	委託	全地域	1回	ステーション方式

表17 ごみ収集運搬の状況【生活系ごみ】（平成22年度実績）

コード	市町名	生活系ごみ・つづき											
		資源ごみ・つづき											
		金属類				ガラス類				ペットボトル			
		形態	地域	収集回数 (回/週)	収集方式	形態	地域	収集回数 (回/週)	収集方式	形態	地域	収集回数 (回/週)	収集方式
28100	神戸市	直営	全地域	2回	ステーション方式	直営	全地域	2回	ステーション方式	直営	全地域	2回	ステーション方式
28201	姫路市	直営、委託	全地域	2回	ステーション方式	直営、委託	全地域	2回	ステーション方式	直営、委託	全地域	2回	ステーション方式
28202	尼崎市	直営、委託	全地域	4回	各戸収集方式	直営、委託	全地域	4回	各戸収集方式	直営、委託	全地域	4回	各戸収集方式
28203	明石市	直営、委託	全地域	2回	ステーション方式	直営、委託	全地域	2回	ステーション方式	直営、委託	全地域	2回	ステーション方式
28204	西宮市	無し	-	-	-	無し	-	-	-	直営、委託	全地域	2回	ステーション方式
28205	洲本市	直営	全地域	1回	ステーション方式	直営	全地域	1回	ステーション方式	直営	全地域	1回	ステーション方式
28206	芦屋市	直営	全地域	2回	ステーション方式	直営	全地域	2回	ステーション方式	直営	全地域	1回	ステーション方式
28207	伊丹市	直営	一部	4回	その他	委託	全地域	4回	ステーション方式	委託	全地域	4回	ステーション方式
28208	相生市	直営	全地域	1回	ステーション方式	直営	全地域	1回	ステーション方式	直営	全地域	1回	ステーション方式
28209	豊岡市	委託	全地域	1回	併用	委託	全地域	1回	併用	委託	全地域	1回	併用
28210	加古川市	委託	全地域	1回	ステーション方式	委託	全地域	1回	ステーション方式	委託	全地域	1回	ステーション方式
28212	赤穂市	直営	全地域	1回	ステーション方式	直営	全地域	1回	ステーション方式	直営	全地域	1回	ステーション方式
28213	西脇市	直営	全地域	4回	ステーション方式	直営	全地域	5回	ステーション方式	直営	全地域	1回	ステーション方式
28214	宝塚市	委託	全地域	2回	ステーション方式	委託	全地域	2回	ステーション方式	委託	全地域	2回	ステーション方式
28215	三木市	委託	全地域	1回	ステーション方式	委託	全地域	1回	ステーション方式	委託	全地域	1回	ステーション方式
28216	高砂市	委託	全地域	1回	ステーション方式	委託	全地域	1回	ステーション方式	委託	全地域	1回	ステーション方式
28217	川西市	委託	全地域	2回	ステーション方式	委託	全地域	2回	ステーション方式	直営、委託	全地域	5回	ステーション方式
28218	小野市	委託	全地域	2回	ステーション方式	委託	全地域	1回	ステーション方式	委託	全地域	1回	ステーション方式
28219	三田市	無し	-	-	-	委託	全地域	1回	ステーション方式	直営、委託	全地域	1回	ステーション方式
28220	加西市	委託	全地域	1回	ステーション方式	委託	全地域	1回	ステーション方式	委託	全地域	1回	ステーション方式
28221	篠山市	委託	全地域	1回	ステーション方式	直営、委託	全地域	1回	ステーション方式	委託	全地域	1回	ステーション方式
28222	養父市	直営	全地域	1回未満	ステーション方式	直営	全地域	1回	ステーション方式	直営	全地域	1回	ステーション方式
28223	丹波市	直営、委託	全地域	1回	その他	直営、委託	全地域	1回	その他	直営、委託	全地域	1回	その他
28224	南あわじ市	委託	全地域	2回	ステーション方式	委託	全地域	2回	ステーション方式	委託	全地域	2回	ステーション方式
28225	朝来市	直営	一部	2回	ステーション方式	直営	全地域	1回	ステーション方式	直営	全地域	1回	その他
28226	淡路市	委託	全地域	1回	ステーション方式	委託	全地域	1回	ステーション方式	委託	全地域	1回	ステーション方式
28227	宍粟市	委託	全地域	2回	ステーション方式	委託	全地域	2回	ステーション方式	委託	一部	1回未満	ステーション方式
28228	加東市	直営	全地域	1回	ステーション方式	委託	全地域	1回	ステーション方式	委託	全地域	1回	ステーション方式
28229	たつの市	直営、委託	全地域	2回	ステーション方式	委託	全地域	2回	ステーション方式	直営、委託	全地域	2回	ステーション方式
28301	猪名川町	直営、委託	全地域	2回	ステーション方式	委託	全地域	2回	ステーション方式	直営、委託	全地域	2回	ステーション方式
28365	多可町	委託	全地域	4回	ステーション方式	委託	全地域	5回	ステーション方式	委託	全地域	1回	ステーション方式
28381	稲美町	委託	全地域	1回	ステーション方式	委託	全地域	1回	ステーション方式	委託	全地域	1回	ステーション方式
28382	播磨町	直営	全地域	1回	ステーション方式	委託	全地域	1回	ステーション方式	直営	全地域	1回	ステーション方式
28442	市川町	委託	全地域	2回	ステーション方式	委託	全地域	2回	ステーション方式	委託	全地域	1回	ステーション方式
28443	福崎町	委託	全地域	1回	ステーション方式	委託	全地域	1回	ステーション方式	委託	全地域	1回	ステーション方式
28446	神河町	委託	全地域	2回	ステーション方式	委託	全地域	2回	ステーション方式	委託	全地域	1回	ステーション方式
28464	太子町	委託	全地域	1回	ステーション方式	委託	全地域	2回	ステーション方式	委託	全地域	2回	ステーション方式
28481	上郡町	直営	全地域	1回	ステーション方式	直営	全地域	1回	ステーション方式	直営	全地域	1回	ステーション方式
28501	佐用町	無し	-	-	-	無し	-	-	-	無し	-	-	-
28585	香美町	直営、委託	一部	3回	ステーション方式	直営、委託	一部	3回	ステーション方式	直営、委託	一部	4回	ステーション方式
28586	新温泉町	委託	全地域	4回	ステーション方式	委託	全地域	4回	ステーション方式	委託	全地域	4回	ステーション方式

表17 ごみ収集運搬の状況【生活系ごみ】（平成22年度実績）

コード	市町名	生活系ごみ・つづき											
		資源ごみ・つづき											
		白色トレイ				容器包装プラスチック (白色トレイを除く)				プラスチック類 (白色トレイ、容器包装プラスチックを除く)			
形態	地域	収集回数 (回/週)	収集方式	形態	地域	収集回数 (回/週)	収集方式	形態	地域	収集回数 (回/週)	収集方式		
28100	神戸市	直営	一部	2回	ステーション方式	直営	一部	2回	ステーション方式	無し	-	-	-
28201	姫路市	直営、委託	全地域	4回	ステーション方式	直営、委託	全地域	4回	ステーション方式	直営、委託	全地域	2回	ステーション方式
28202	尼崎市	無し	-	-	-	無し	-	-	-	無し	-	-	-
28203	明石市	委託	一部	4回	ステーション方式	委託	一部	4回	ステーション方式	無し	-	-	-
28204	西宮市	無し	-	-	-	無し	-	-	-	無し	-	-	-
28205	洲本市	直営	全地域	1回	ステーション方式	無し	-	-	-	無し	-	-	-
28206	芦屋市	無し	-	-	-	無し	-	-	-	無し	-	-	-
28207	伊丹市	直営、委託	全地域	4回	ステーション方式	直営、委託	全地域	4回	ステーション方式	無し	-	-	-
28208	相生市	直営	全地域	1回	ステーション方式	直営	全地域	1回	ステーション方式	無し	-	-	-
28209	豊岡市	無し	-	-	-	委託	全地域	2回	併用	無し	-	-	-
28210	加古川市	無し	-	-	-	無し	-	-	-	無し	-	-	-
28212	赤穂市	直営	全地域	2回	ステーション方式	直営	全地域	2回	ステーション方式	無し	-	-	-
28213	西脇市	無し	-	-	-	直営	全地域	4回	ステーション方式	無し	-	-	-
28214	宝塚市	委託	全地域	4回	ステーション方式	委託	全地域	4回	ステーション方式	委託	全地域	4回	ステーション方式
28215	三木市	無し	-	-	-	無し	-	-	-	直営、委託	全地域	2回	ステーション方式
28216	高砂市	無し	-	-	-	無し	-	-	-	無し	-	-	-
28217	川西市	直営、委託	全地域	5回	ステーション方式	直営、委託	全地域	5回	ステーション方式	無し	-	-	-
28218	小野市	直営	一部	3回	ステーション方式	直営	一部	3回	ステーション方式	無し	-	-	-
28219	三田市	無し	-	-	-	無し	-	-	-	無し	-	-	-
28220	加西市	委託	全地域	1回	ステーション方式	無し	-	-	-	無し	-	-	-
28221	篠山市	無し	-	-	-	委託	全地域	4回	ステーション方式	無し	-	-	-
28222	養父市	無し	-	-	-	無し	-	-	-	無し	-	-	-
28223	丹波市	直営、委託	全地域	1回	その他	直営、委託	全地域	4回	ステーション方式	直営、委託	全地域	4回	ステーション方式
28224	南あわじ市	委託	全地域	4回	ステーション方式	委託	全地域	4回	ステーション方式	無し	-	-	-
28225	朝来市	直営	全地域	1回	その他	直営	全地域	4回	その他	無し	-	-	-
28226	淡路市	委託	全地域	1回	ステーション方式	無し	-	-	-	無し	-	-	-
28227	宍粟市	無し	-	-	-	無し	-	-	-	無し	-	-	-
28228	加東市	直営	全地域	1回未満	ステーション方式	直営	全地域	1回未満	ステーション方式	直営	一部	1回	ステーション方式
28229	たつの市	委託	全地域	2回	ステーション方式	委託	全地域	4回	ステーション方式	無し	-	-	-
28301	猪名川町	直営、委託	全地域	4回	ステーション方式	直営、委託	全地域	4回	ステーション方式	無し	-	-	-
28365	多可町	無し	-	-	-	委託	全地域	4回	ステーション方式	無し	-	-	-
28381	稲美町	委託	全地域	4回	ステーション方式	委託	全地域	4回	ステーション方式	無し	-	-	-
28382	播磨町	直営	全地域	4回	ステーション方式	直営	全地域	4回	ステーション方式	無し	-	-	-
28442	市川町	無し	-	-	-	委託	全地域	2回	ステーション方式	委託	全地域	2回	ステーション方式
28443	福崎町	無し	-	-	-	委託	全地域	4回	ステーション方式	無し	-	-	-
28446	神河町	委託	全地域	3回	ステーション方式	委託	全地域	3回	ステーション方式	無し	-	-	-
28464	太子町	委託	全地域	4回	ステーション方式	委託	全地域	4回	ステーション方式	委託	全地域	4回	ステーション方式
28481	上郡町	直営	全地域	1回	ステーション方式	直営	全地域	1回未満	ステーション方式	無し	-	-	-
28501	佐用町	無し	-	-	-	無し	-	-	-	無し	-	-	-
28585	香美町	直営、委託	一部	4回	ステーション方式	直営、委託	一部	4回	ステーション方式	直営、委託	一部	4回	ステーション方式
28586	新温泉町	無し	-	-	-	無し	-	-	-	無し	-	-	-

表17 ごみ収集運搬の状況【生活系ごみ】（平成22年度実績）

コード	市町名	生活系ごみ・つづき											
		資源ごみ・つづき											
		布類				生ごみ				廃食油			
形態	地域	収集回数 (回/週)	収集方式	形態	地域	収集回数 (回/週)	収集方式	形態	地域	収集回数 (回/週)	収集方式		
28100	神戸市	無し	-	-	-	無し	-	-	-	無し	-	-	-
28201	姫路市	委託	全地域	2回	ステーション方式	無し	-	-	-	無し	-	-	-
28202	尼崎市	委託	全地域	2回	各戸収集方式	無し	-	-	-	無し	-	-	-
28203	明石市	委託	全地域	1回	ステーション方式	無し	-	-	-	直営	全地域	不定期	その他
28204	西宮市	直営、委託	全地域	1回	ステーション方式	無し	-	-	-	無し	-	-	-
28205	洲本市	直営	全地域	1回	ステーション方式	無し	-	-	-	直営	全地域	1回	ステーション方式
28206	芦屋市	無し	-	-	-	無し	-	-	-	無し	-	-	-
28207	伊丹市	委託	全地域	1回	ステーション方式	無し	-	-	-	直営	全地域	不定期	その他
28208	相生市	直営	全地域	1回	ステーション方式	無し	-	-	-	無し	-	-	-
28209	豊岡市	無し	-	-	-	無し	-	-	-	無し	-	-	-
28210	加古川市	委託	全地域	1回	ステーション方式	無し	-	-	-	無し	-	-	-
28212	赤穂市	無し	-	-	-	無し	-	-	-	無し	-	-	-
28213	西脇市	無し	-	-	-	無し	-	-	-	無し	-	-	-
28214	宝塚市	委託	全地域	2回	ステーション方式	無し	-	-	-	無し	-	-	-
28215	三木市	無し	-	-	-	無し	-	-	-	無し	-	-	-
28216	高砂市	無し	-	-	-	無し	-	-	-	無し	-	-	-
28217	川西市	委託	全地域	2回	ステーション方式	無し	-	-	-	無し	-	-	-
28218	小野市	無し	-	-	-	無し	-	-	-	無し	-	-	-
28219	三田市	無し	-	-	-	無し	-	-	-	無し	-	-	-
28220	加西市	無し	-	-	-	無し	-	-	-	委託	全地域	1回	ステーション方式
28221	篠山市	無し	-	-	-	無し	-	-	-	直営	全地域	1回	その他
28222	養父市	無し	-	-	-	無し	-	-	-	無し	-	-	-
28223	丹波市	無し	-	-	-	無し	-	-	-	無し	-	-	-
28224	南あわじ市	委託	全地域	1回	ステーション方式	無し	-	-	-	直営	全地域	1回	その他
28225	朝来市	無し	-	-	-	無し	-	-	-	無し	-	-	-
28226	淡路市	無し	-	-	-	無し	-	-	-	委託	全地域	1回	ステーション方式
28227	宍粟市	無し	-	-	-	無し	-	-	-	無し	-	-	-
28228	加東市	無し	-	-	-	無し	-	-	-	無し	-	-	-
28229	たつの市	委託	一部	1回	ステーション方式	無し	-	-	-	無し	-	-	-
28301	猪名川町	直営	全地域	1回	ステーション方式	直営、委託	全地域	7回以上	ステーション方式	無し	-	-	-
28365	多可町	無し	-	-	-	無し	-	-	-	無し	-	-	-
28381	稲美町	委託	全地域	1回	ステーション方式	無し	-	-	-	無し	-	-	-
28382	播磨町	委託	全地域	1回	ステーション方式	無し	-	-	-	直営	全地域	1回	ステーション方式
28442	市川町	委託	全地域	1回	ステーション方式	委託	全地域	1回未満	ステーション方式	委託	全地域	2回	ステーション方式
28443	福崎町	無し	-	-	-	無し	-	-	-	無し	-	-	-
28446	神河町	委託	全地域	1回	ステーション方式	無し	-	-	-	無し	-	-	-
28464	太子町	委託	全地域	1回	ステーション方式	無し	-	-	-	無し	-	-	-
28481	上郡町	直営	全地域	1回未満	ステーション方式	無し	-	-	-	無し	-	-	-
28501	佐用町	無し	-	-	-	無し	-	-	-	無し	-	-	-
28585	香美町	無し	-	-	-	無し	-	-	-	無し	-	-	-
28586	新温泉町	無し	-	-	-	無し	-	-	-	無し	-	-	-

表17 ごみ収集運搬の状況【生活系ごみ】（平成22年度実績）

コード	市町名	生活系ごみ・つづき								生活系ごみ・つづき							
		資源ごみ・つづき								その他のごみ				粗大ごみ			
		剪定枝				その他											
		形態	地域	収集回数 (回/週)	収集方式	形態	地域	収集回数 (回/週)	収集方式	形態	地域	収集回数 (回/週)	収集方式	形態	地域	収集回数 (回/週)	収集方式
28100	神戸市	無し	-	-	-	無し	-	-	-	直営	全地域	2回	ステーション方式	直営	全地域	不定期	併用
28201	姫路市	無し	-	-	-	直営、委託	全地域	1回	ステーション方式	無し	-	-	-	直営、委託	全地域	1回	ステーション方式
28202	尼崎市	無し	-	-	-	無し	-	-	-	無し	-	-	-	直営	全地域	不定期	各戸収集方式
28203	明石市	無し	-	-	-	無し	-	-	-	委託	全地域	不定期	その他	直営	全地域	不定期	併用
28204	西宮市	無し	-	-	-	無し	-	-	-	無し	-	-	-	直営	全地域	不定期	各戸収集方式
28205	洲本市	無し	-	-	-	無し	-	-	-	委託	全地域	1回	ステーション方式	直営	全地域	1回	ステーション方式
28206	芦屋市	無し	-	-	-	無し	-	-	-	無し	-	-	-	直営	全地域	不定期	その他
28207	伊丹市	委託	全地域	不定期	その他	無し	-	-	-	無し	-	-	-	無し	-	-	-
28208	相生市	無し	-	-	-	無し	-	-	-	無し	-	-	-	直営	全地域	1回	ステーション方式
28209	豊岡市	無し	-	-	-	無し	-	-	-	無し	-	-	-	無し	-	-	-
28210	加古川市	無し	-	-	-	委託	全地域	1回未満	ステーション方式	無し	-	-	-	直営、委託	全地域	1回未満	ステーション方式
28212	赤穂市	無し	-	-	-	無し	-	-	-	無し	-	-	-	直営	全地域	1回	ステーション方式
28213	西脇市	無し	-	-	-	無し	-	-	-	無し	-	-	-	直営	全地域	不定期	各戸収集方式
28214	宝塚市	無し	-	-	-	無し	-	-	-	無し	-	-	-	直営	全地域	不定期	各戸収集方式
28215	三木市	無し	-	-	-	無し	-	-	-	無し	-	-	-	委託	全地域	1回	ステーション方式
28216	高砂市	無し	-	-	-	無し	-	-	-	委託	全地域	1回未満	ステーション方式	委託	全地域	1回	ステーション方式
28217	川西市	無し	-	-	-	無し	-	-	-	直営	全地域	2回	ステーション方式	直営	全地域	2回	ステーション方式
28218	小野市	無し	-	-	-	直営	全地域	1回未満	ステーション方式	無し	-	-	-	直営、委託	全地域	1回未満	併用
28219	三田市	無し	-	-	-	無し	-	-	-	無し	-	-	-	直営	全地域	不定期	各戸収集方式
28220	加西市	無し	-	-	-	無し	-	-	-	無し	-	-	-	直営	全地域	不定期	各戸収集方式
28221	篠山市	無し	-	-	-	直営	全地域	1回	その他	無し	-	-	-	委託	全地域	1回	各戸収集方式
28222	養父市	無し	-	-	-	無し	-	-	-	直営	全地域	1回未満	ステーション方式	直営	全地域	1回未満	ステーション方式
28223	丹波市	無し	-	-	-	直営、委託	全地域	1回未満	その他	無し	-	-	-	無し	-	-	-
28224	南あわじ市	無し	-	-	-	無し	-	-	-	委託	全地域	2回	ステーション方式	直営	全地域	不定期	各戸収集方式
28225	朝来市	無し	-	-	-	無し	-	-	-	無し	-	-	-	直営	全地域	1回	各戸収集方式
28226	淡路市	無し	-	-	-	無し	-	-	-	委託	全地域	1回	ステーション方式	委託	全地域	1回	ステーション方式
28227	宍粟市	無し	-	-	-	無し	-	-	-	無し	-	-	-	委託	全地域	2回	ステーション方式
28228	加東市	無し	-	-	-	無し	-	-	-	無し	-	-	-	委託	全地域	不定期	その他
28229	たつの市	無し	-	-	-	無し	-	-	-	無し	-	-	-	直営、委託	全地域	1回	ステーション方式
28301	猪名川町	直営、委託	全地域	1回	ステーション方式	直営、委託	全地域	2回	ステーション方式	無し	-	-	-	直営	全地域	7回以上	各戸収集方式
28365	多可町	無し	-	-	-	無し	-	-	-	無し	-	-	-	直営	全地域	不定期	各戸収集方式
28381	稲美町	無し	-	-	-	無し	-	-	-	無し	-	-	-	委託	全地域	1回	ステーション方式
28382	播磨町	無し	-	-	-	直営	全地域	1回	ステーション方式	無し	-	-	-	直営	全地域	1回	ステーション方式
28442	市川町	無し	-	-	-	委託	全地域	1回	ステーション方式	委託	全地域	2回	ステーション方式	無し	-	-	-
28443	福崎町	無し	-	-	-	無し	-	-	-	無し	-	-	-	委託	全地域	1回	ステーション方式
28446	神河町	無し	-	-	-	委託	全地域	1回	ステーション方式	委託	全地域	2回	ステーション方式	無し	-	-	-
28464	太子町	無し	-	-	-	無し	-	-	-	無し	-	-	-	委託	全地域	1回	ステーション方式
28481	上郡町	無し	-	-	-	無し	-	-	-	無し	-	-	-	直営	全地域	1回	ステーション方式
28501	佐用町	無し	-	-	-	無し	-	-	-	無し	-	-	-	直営	全地域	不定期	ステーション方式
28585	香美町	無し	-	-	-	直営、委託	一部	1回	ステーション方式	無し	-	-	-	直営、委託	一部	2回	ステーション方式
28586	新温泉町	無し	-	-	-	無し	-	-	-	委託	全地域	4回	ステーション方式	委託	全地域	不定期	ステーション方式

表18 ごみ収集運搬の状況【事業系ごみ】（平成22年度実績）

コード	市町名	事業系ごみ											
		混合ごみ				可燃ごみ				不燃ごみ			
		形態	地域	収集回数 (回/週)	収集方式	形態	地域	収集回数 (回/週)	収集方式	形態	地域	収集回数 (回/週)	収集方式
28100	神戸市	無し	-	-	-	許可	全地域	6回	併用	直営	全地域	不定期	併用
28201	姫路市	無し	-	-	-	許可	全地域	不定期	各戸収集方式	無し	-	-	-
28202	尼崎市	委託	全地域	不定期	その他	委託	全地域	不定期	その他	無し	-	-	-
28203	明石市	無し	-	-	-	許可	全地域	不定期	併用	許可	全地域	不定期	併用
28204	西宮市	無し	-	-	-	許可	全地域	不定期	各戸収集方式	許可	全地域	不定期	各戸収集方式
28205	洲本市	無し	-	-	-	許可	全地域	不定期	各戸収集方式	許可	全地域	不定期	各戸収集方式
28206	芦屋市	無し	-	-	-	許可	全地域	不定期	各戸収集方式	許可	全地域	不定期	各戸収集方式
28207	伊丹市	無し	-	-	-	許可	全地域	不定期	各戸収集方式	許可	全地域	不定期	各戸収集方式
28208	相生市	無し	-	-	-	許可	全地域	不定期	各戸収集方式	許可	全地域	不定期	各戸収集方式
28209	豊岡市	無し	-	-	-	許可	全地域	不定期	各戸収集方式	許可	全地域	不定期	各戸収集方式
28210	加古川市	無し	-	-	-	許可	全地域	不定期	その他	許可	全地域	不定期	その他
28212	赤穂市	無し	-	-	-	許可	全地域	不定期	各戸収集方式	直営	全地域	不定期	各戸収集方式
28213	西脇市	無し	-	-	-	許可	全地域	不定期	各戸収集方式	許可	全地域	不定期	各戸収集方式
28214	宝塚市	無し	-	-	-	許可	全地域	不定期	併用	許可	全地域	不定期	併用
28215	三木市	無し	-	-	-	許可	全地域	不定期	各戸収集方式	許可	全地域	不定期	各戸収集方式
28216	高砂市	無し	-	-	-	許可	全地域	不定期	各戸収集方式	無し	-	-	-
28217	川西市	無し	-	-	-	許可	全地域	不定期	各戸収集方式	許可	全地域	不定期	各戸収集方式
28218	小野市	無し	-	-	-	許可	全地域	不定期	各戸収集方式	許可	全地域	不定期	各戸収集方式
28219	三田市	無し	-	-	-	許可	全地域	不定期	その他	許可	全地域	不定期	その他
28220	加西市	無し	-	-	-	許可	全地域	不定期	各戸収集方式	許可	全地域	不定期	各戸収集方式
28221	篠山市	無し	-	-	-	許可	全地域	不定期	各戸収集方式	許可	全地域	不定期	各戸収集方式
28222	養父市	無し	-	-	-	許可	全地域	不定期	各戸収集方式	許可	全地域	不定期	各戸収集方式
28223	丹波市	無し	-	-	-	許可	全地域	不定期	各戸収集方式	許可	全地域	不定期	各戸収集方式
28224	南あわじ市	無し	-	-	-	許可	全地域	不定期	各戸収集方式	無し	-	-	-
28225	朝来市	無し	-	-	-	直営	一部	2回	ステーション方式	直営	一部	2回	ステーション方式
28226	淡路市	無し	-	-	-	許可	全地域	不定期	各戸収集方式	許可	全地域	不定期	各戸収集方式
28227	宍粟市	無し	-	-	-	許可	全地域	不定期	その他	許可	全地域	不定期	その他
28228	加東市	無し	-	-	-	許可	全地域	2回	各戸収集方式	無し	-	-	-
28229	たつの市	許可	全地域	不定期	各戸収集方式	無し	-	-	-	無し	-	-	-
28301	猪名川町	無し	-	-	-	許可	全地域	不定期	各戸収集方式	許可	全地域	不定期	各戸収集方式
28365	多可町	無し	-	-	-	許可	全地域	不定期	各戸収集方式	許可	全地域	不定期	各戸収集方式
28381	稲美町	無し	-	-	-	許可	全地域	不定期	各戸収集方式	許可	全地域	不定期	各戸収集方式
28382	播磨町	無し	-	-	-	許可	全地域	不定期	各戸収集方式	許可	全地域	不定期	各戸収集方式
28442	市川町	無し	-	-	-	許可	全地域	不定期	各戸収集方式	許可	全地域	不定期	各戸収集方式
28443	福崎町	無し	-	-	-	許可	全地域	不定期	各戸収集方式	許可	全地域	不定期	各戸収集方式
28446	神河町	無し	-	-	-	許可	全地域	不定期	各戸収集方式	許可	全地域	不定期	各戸収集方式
28464	太子町	許可	全地域	不定期	各戸収集方式	無し	-	-	-	無し	-	-	-
28481	上郡町	無し	-	-	-	許可	全地域	不定期	各戸収集方式	許可	全地域	不定期	各戸収集方式
28501	佐用町	無し	-	-	-	許可	全地域	不定期	各戸収集方式	許可	全地域	不定期	各戸収集方式
28585	香美町	無し	-	-	-	直営、委託、許可	一部	2回	ステーション方式	無し	-	-	-
28586	新温泉町	無し	-	-	-	委託	全地域	2回	併用	無し	-	-	-

表18 ごみ収集運搬の状況【事業系ごみ】（平成22年度実績）

コード	市町名	事業系ごみ・つづき											
		資源ごみ											
		紙（紙バック、紙製容器包装を除く）				紙バック				紙製容器包装			
形態	地域	収集回数 (回/週)	収集方式	形態	地域	収集回数 (回/週)	収集方式	形態	地域	収集回数 (回/週)	収集方式		
28100	神戸市	無し	-	-	-	無し	-	-	-	無し	-	-	-
28201	姫路市	無し	-	-	-	無し	-	-	-	無し	-	-	-
28202	尼崎市	許可	全地域	不定期	その他	無し	-	-	-	許可	全地域	不定期	その他
28203	明石市	無し	-	-	-	無し	-	-	-	無し	-	-	-
28204	西宮市	無し	-	-	-	無し	-	-	-	無し	-	-	-
28205	洲本市	無し	-	-	-	無し	-	-	-	無し	-	-	-
28206	芦屋市	許可	全地域	不定期	各戸収集方式	許可	全地域	不定期	各戸収集方式	許可	全地域	不定期	各戸収集方式
28207	伊丹市	無し	-	-	-	無し	-	-	-	無し	-	-	-
28208	相生市	許可	全地域	不定期	各戸収集方式	許可	全地域	不定期	各戸収集方式	無し	-	-	-
28209	豊岡市	無し	-	-	-	無し	-	-	-	許可	全地域	不定期	各戸収集方式
28210	加古川市	無し	-	-	-	無し	-	-	-	無し	-	-	-
28212	赤穂市	無し	-	-	-	許可	全地域	不定期	各戸収集方式	許可	全地域	不定期	各戸収集方式
28213	西脇市	無し	-	-	-	無し	-	-	-	無し	-	-	-
28214	宝塚市	許可	全地域	不定期	併用	許可	全地域	不定期	併用	許可	全地域	不定期	併用
28215	三木市	無し	-	-	-	無し	-	-	-	無し	-	-	-
28216	高砂市	無し	-	-	-	無し	-	-	-	無し	-	-	-
28217	川西市	無し	-	-	-	無し	-	-	-	無し	-	-	-
28218	小野市	無し	-	-	-	無し	-	-	-	無し	-	-	-
28219	三田市	無し	-	-	-	無し	-	-	-	無し	-	-	-
28220	加西市	無し	-	-	-	無し	-	-	-	無し	-	-	-
28221	篠山市	無し	-	-	-	無し	-	-	-	無し	-	-	-
28222	養父市	無し	-	-	-	無し	-	-	-	無し	-	-	-
28223	丹波市	無し	-	-	-	許可	全地域	不定期	各戸収集方式	無し	-	-	-
28224	南あわじ市	無し	-	-	-	無し	-	-	-	無し	-	-	-
28225	朝来市	無し	-	-	-	直営	全地域	4回	その他	直営	全地域	4回	その他
28226	淡路市	無し	-	-	-	無し	-	-	-	無し	-	-	-
28227	宍粟市	無し	-	-	-	無し	-	-	-	無し	-	-	-
28228	加東市	無し	-	-	-	無し	-	-	-	無し	-	-	-
28229	たつの市	無し	-	-	-	無し	-	-	-	無し	-	-	-
28301	猪名川町	許可	全地域	不定期	各戸収集方式	許可	全地域	不定期	各戸収集方式	許可	全地域	不定期	各戸収集方式
28365	多可町	無し	-	-	-	無し	-	-	-	無し	-	-	-
28381	稲美町	無し	-	-	-	無し	-	-	-	無し	-	-	-
28382	播磨町	許可	全地域	不定期	各戸収集方式	許可	全地域	不定期	各戸収集方式	許可	全地域	不定期	各戸収集方式
28442	市川町	許可	全地域	不定期	各戸収集方式	無し	-	-	-	許可	全地域	不定期	各戸収集方式
28443	福崎町	無し	-	-	-	無し	-	-	-	無し	-	-	-
28446	神河町	無し	-	-	-	無し	-	-	-	無し	-	-	-
28464	太子町	許可	全地域	不定期	各戸収集方式	許可	全地域	不定期	各戸収集方式	許可	全地域	不定期	各戸収集方式
28481	上郡町	無し	-	-	-	無し	-	-	-	無し	-	-	-
28501	佐用町	無し	-	-	-	無し	-	-	-	無し	-	-	-
28585	香美町	直営、委託、許可	一部	1回	その他	直営、委託、許可	一部	1回	その他	直営、委託、許可	一部	1回	その他
28586	新温泉町	委託	全地域	1回	併用	委託	全地域	1回	併用	委託	全地域	1回	併用

表18 ごみ収集運搬の状況【事業系ごみ】（平成22年度実績）

コード	市町名	事業系ごみ・つづき											
		資源ごみ・つづき											
		金属類				ガラス類				ペットボトル			
形態	地域	収集回数 (回/週)	収集方式	形態	地域	収集回数 (回/週)	収集方式	形態	地域	収集回数 (回/週)	収集方式		
28100	神戸市	許可	全地域	不定期	併用	許可	全地域	不定期	併用	許可	全地域	不定期	併用
28201	姫路市	無し	-	-	-	無し	-	-	-	無し	-	-	-
28202	尼崎市	許可	全地域	不定期	その他	許可	全地域	不定期	その他	許可	全地域	不定期	その他
28203	明石市	無し	-	-	-	無し	-	-	-	無し	-	-	-
28204	西宮市	無し	-	-	-	無し	-	-	-	無し	-	-	-
28205	洲本市	無し	-	-	-	無し	-	-	-	無し	-	-	-
28206	芦屋市	許可	全地域	不定期	各戸収集方式	許可	全地域	不定期	各戸収集方式	許可	全地域	不定期	各戸収集方式
28207	伊丹市	無し	-	-	-	無し	-	-	-	無し	-	-	-
28208	相生市	許可	全地域	不定期	各戸収集方式	許可	全地域	不定期	各戸収集方式	許可	全地域	不定期	各戸収集方式
28209	豊岡市	許可	全地域	不定期	各戸収集方式	許可	全地域	不定期	各戸収集方式	無し	-	-	-
28210	加古川市	無し	-	-	-	無し	-	-	-	無し	-	-	-
28212	赤穂市	許可	全地域	不定期	各戸収集方式	許可	全地域	不定期	各戸収集方式	許可	全地域	不定期	各戸収集方式
28213	西脇市	許可	全地域	不定期	各戸収集方式	許可	全地域	不定期	各戸収集方式	無し	-	-	-
28214	宝塚市	許可	全地域	不定期	併用	許可	全地域	不定期	併用	許可	全地域	不定期	併用
28215	三木市	無し	-	-	-	無し	-	-	-	許可	全地域	不定期	各戸収集方式
28216	高砂市	無し	-	-	-	無し	-	-	-	無し	-	-	-
28217	川西市	許可	全地域	不定期	各戸収集方式	許可	全地域	不定期	各戸収集方式	許可	全地域	不定期	各戸収集方式
28218	小野市	許可	全地域	不定期	各戸収集方式	許可	全地域	不定期	各戸収集方式	無し	-	-	-
28219	三田市	無し	-	-	-	許可	全地域	不定期	その他	許可	全地域	不定期	その他
28220	加西市	無し	-	-	-	無し	-	-	-	無し	-	-	-
28221	篠山市	許可	全地域	不定期	各戸収集方式	許可	全地域	不定期	各戸収集方式	許可	全地域	不定期	各戸収集方式
28222	養父市	無し	-	-	-	無し	-	-	-	無し	-	-	-
28223	丹波市	許可	全地域	不定期	各戸収集方式	許可	全地域	不定期	各戸収集方式	許可	全地域	不定期	各戸収集方式
28224	南あわじ市	無し	-	-	-	無し	-	-	-	無し	-	-	-
28225	朝来市	直営	一部	1回	ステーション方式	直営	全地域	1回	ステーション方式	直営	全地域	1回	その他
28226	淡路市	無し	-	-	-	無し	-	-	-	無し	-	-	-
28227	宍粟市	無し	-	-	-	無し	-	-	-	無し	-	-	-
28228	加東市	許可	全地域	1回	各戸収集方式	許可	全地域	1回	各戸収集方式	許可	全地域	1回	各戸収集方式
28229	たつの市	無し	-	-	-	無し	-	-	-	無し	-	-	-
28301	猪名川町	許可	全地域	不定期	各戸収集方式	許可	全地域	不定期	各戸収集方式	許可	全地域	不定期	各戸収集方式
28365	多可町	許可	全地域	不定期	各戸収集方式	許可	全地域	不定期	各戸収集方式	無し	-	-	-
28381	稲美町	無し	-	-	-	無し	-	-	-	無し	-	-	-
28382	播磨町	許可	全地域	不定期	各戸収集方式	許可	全地域	不定期	各戸収集方式	許可	全地域	不定期	各戸収集方式
28442	市川町	許可	全地域	不定期	各戸収集方式	許可	全地域	不定期	各戸収集方式	許可	全地域	不定期	各戸収集方式
28443	福崎町	無し	-	-	-	無し	-	-	-	無し	-	-	-
28446	神河町	無し	-	-	-	無し	-	-	-	無し	-	-	-
28464	太子町	許可	全地域	不定期	各戸収集方式	許可	全地域	不定期	各戸収集方式	許可	全地域	不定期	各戸収集方式
28481	上郡町	無し	-	-	-	無し	-	-	-	無し	-	-	-
28501	佐用町	無し	-	-	-	無し	-	-	-	無し	-	-	-
28585	香美町	直営、委託、許可	一部	1回	ステーション方式	直営、委託、許可	一部	1回	ステーション方式	直営、委託、許可	一部	1回	ステーション方式
28586	新温泉町	委託	全地域	4回	併用	委託	全地域	4回	併用	委託	全地域	4回	併用



表18 ごみ収集運搬の状況【事業系ごみ】（平成22年度実績）

コード	市町名	事業系ごみ・つづき											
		資源ごみ・つづき											
		白色トレイ				容器包装プラスチック (白色トレイを除く)				プラスチック類 (白色トレイ、容器包装プラスチックを除く)			
形態	地域	収集回数 (回/週)	収集方式	形態	地域	収集回数 (回/週)	収集方式	形態	地域	収集回数 (回/週)	収集方式		
28100	神戸市	無し	-	-	-	無し	-	-	-	無し	-	-	-
28201	姫路市	無し	-	-	-	無し	-	-	-	無し	-	-	-
28202	尼崎市	無し	-	-	-	無し	-	-	-	無し	-	-	-
28203	明石市	無し	-	-	-	無し	-	-	-	無し	-	-	-
28204	西宮市	無し	-	-	-	無し	-	-	-	無し	-	-	-
28205	洲本市	無し	-	-	-	無し	-	-	-	無し	-	-	-
28206	芦屋市	無し	-	-	-	無し	-	-	-	無し	-	-	-
28207	伊丹市	無し	-	-	-	無し	-	-	-	無し	-	-	-
28208	相生市	許可	全地域	不定期	各戸収集方式	許可	全地域	不定期	各戸収集方式	許可	全地域	不定期	各戸収集方式
28209	豊岡市	無し	-	-	-	無し	-	-	-	無し	-	-	-
28210	加古川市	無し	-	-	-	無し	-	-	-	無し	-	-	-
28212	赤穂市	許可	全地域	不定期	各戸収集方式	許可	全地域	不定期	各戸収集方式	無し	-	-	-
28213	西脇市	無し	-	-	-	無し	-	-	-	無し	-	-	-
28214	宝塚市	許可	全地域	不定期	併用	許可	全地域	不定期	併用	許可	全地域	不定期	併用
28215	三木市	無し	-	-	-	無し	-	-	-	許可	全地域	不定期	各戸収集方式
28216	高砂市	無し	-	-	-	無し	-	-	-	無し	-	-	-
28217	川西市	許可	全地域	不定期	各戸収集方式	許可	全地域	不定期	各戸収集方式	無し	-	-	-
28218	小野市	無し	-	-	-	無し	-	-	-	無し	-	-	-
28219	三田市	無し	-	-	-	無し	-	-	-	無し	-	-	-
28220	加西市	無し	-	-	-	無し	-	-	-	無し	-	-	-
28221	篠山市	無し	-	-	-	許可	全地域	不定期	各戸収集方式	無し	-	-	-
28222	養父市	無し	-	-	-	無し	-	-	-	無し	-	-	-
28223	丹波市	許可	全地域	不定期	各戸収集方式	許可	全地域	不定期	各戸収集方式	許可	全地域	不定期	各戸収集方式
28224	南あわじ市	無し	-	-	-	無し	-	-	-	無し	-	-	-
28225	朝来市	直営	全地域	1回	その他	直営	全地域	4回	その他	無し	-	-	-
28226	淡路市	無し	-	-	-	無し	-	-	-	無し	-	-	-
28227	宍粟市	無し	-	-	-	無し	-	-	-	無し	-	-	-
28228	加東市	無し	-	-	-	無し	-	-	-	無し	-	-	-
28229	たつの市	無し	-	-	-	無し	-	-	-	無し	-	-	-
28301	猪名川町	許可	全地域	不定期	各戸収集方式	許可	全地域	不定期	各戸収集方式	無し	-	-	-
28365	多可町	無し	-	-	-	無し	-	-	-	無し	-	-	-
28381	稲美町	無し	-	-	-	無し	-	-	-	無し	-	-	-
28382	播磨町	許可	全地域	不定期	各戸収集方式	許可	全地域	不定期	各戸収集方式	無し	-	-	-
28442	市川町	無し	-	-	-	許可	全地域	不定期	各戸収集方式	許可	全地域	不定期	各戸収集方式
28443	福崎町	無し	-	-	-	無し	-	-	-	無し	-	-	-
28446	神河町	無し	-	-	-	無し	-	-	-	無し	-	-	-
28464	太子町	許可	全地域	不定期	各戸収集方式	許可	全地域	不定期	各戸収集方式	許可	全地域	不定期	各戸収集方式
28481	上郡町	無し	-	-	-	無し	-	-	-	無し	-	-	-
28501	佐用町	無し	-	-	-	無し	-	-	-	無し	-	-	-
28585	香美町	直営、委託、許可	一部	1回	ステーション方式	直営、委託、許可	一部	1回	ステーション方式	直営、委託、許可	一部	1回	ステーション方式
28586	新温泉町	無し	-	-	-	無し	-	-	-	無し	-	-	-

表18 ごみ収集運搬の状況【事業系ごみ】（平成22年度実績）

コード	市町名	事業系ごみ・つづき											
		資源ごみ・つづき											
		布類				生ごみ				廃食油			
形態	地域	収集回数 (回/週)	収集方式	形態	地域	収集回数 (回/週)	収集方式	形態	地域	収集回数 (回/週)	収集方式		
28100	神戸市	無し	-	-	-	無し	-	-	-	無し	-	-	-
28201	姫路市	許可	全地域	不定期	各戸収集方式	無し	-	-	-	無し	-	-	-
28202	尼崎市	無し	-	-	-	無し	-	-	-	無し	-	-	-
28203	明石市	無し	-	-	-	無し	-	-	-	無し	-	-	-
28204	西宮市	無し	-	-	-	無し	-	-	-	無し	-	-	-
28205	洲本市	無し	-	-	-	無し	-	-	-	無し	-	-	-
28206	芦屋市	無し	-	-	-	無し	-	-	-	無し	-	-	-
28207	伊丹市	無し	-	-	-	無し	-	-	-	無し	-	-	-
28208	相生市	許可	全地域	不定期	各戸収集方式	無し	-	-	-	無し	-	-	-
28209	豊岡市	無し	-	-	-	無し	-	-	-	無し	-	-	-
28210	加古川市	無し	-	-	-	無し	-	-	-	無し	-	-	-
28212	赤穂市	無し	-	-	-	無し	-	-	-	無し	-	-	-
28213	西脇市	無し	-	-	-	無し	-	-	-	無し	-	-	-
28214	宝塚市	許可	全地域	不定期	併用	無し	-	-	-	無し	-	-	-
28215	三木市	無し	-	-	-	無し	-	-	-	無し	-	-	-
28216	高砂市	無し	-	-	-	無し	-	-	-	無し	-	-	-
28217	川西市	無し	-	-	-	無し	-	-	-	無し	-	-	-
28218	小野市	無し	-	-	-	無し	-	-	-	無し	-	-	-
28219	三田市	無し	-	-	-	無し	-	-	-	無し	-	-	-
28220	加西市	無し	-	-	-	無し	-	-	-	無し	-	-	-
28221	篠山市	無し	-	-	-	無し	-	-	-	無し	-	-	-
28222	養父市	無し	-	-	-	無し	-	-	-	無し	-	-	-
28223	丹波市	無し	-	-	-	無し	-	-	-	無し	-	-	-
28224	南あわじ市	無し	-	-	-	無し	-	-	-	無し	-	-	-
28225	朝来市	無し	-	-	-	無し	-	-	-	無し	-	-	-
28226	淡路市	無し	-	-	-	無し	-	-	-	無し	-	-	-
28227	六粟市	無し	-	-	-	無し	-	-	-	無し	-	-	-
28228	加東市	無し	-	-	-	無し	-	-	-	無し	-	-	-
28229	たつの市	無し	-	-	-	無し	-	-	-	無し	-	-	-
28301	猪名川町	許可	全地域	不定期	各戸収集方式	許可	全地域	不定期	各戸収集方式	無し	-	-	-
28365	多可町	無し	-	-	-	無し	-	-	-	無し	-	-	-
28381	稲美町	無し	-	-	-	無し	-	-	-	無し	-	-	-
28382	播磨町	許可	全地域	不定期	各戸収集方式	無し	-	-	-	無し	-	-	-
28442	市川町	許可	全地域	不定期	各戸収集方式	許可	全地域	不定期	各戸収集方式	許可	全地域	不定期	各戸収集方式
28443	福崎町	無し	-	-	-	無し	-	-	-	無し	-	-	-
28446	神河町	無し	-	-	-	無し	-	-	-	無し	-	-	-
28464	太子町	許可	全地域	不定期	各戸収集方式	無し	-	-	-	無し	-	-	-
28481	上郡町	無し	-	-	-	無し	-	-	-	無し	-	-	-
28501	佐用町	無し	-	-	-	無し	-	-	-	無し	-	-	-
28585	香美町	無し	-	-	-	無し	-	-	-	無し	-	-	-
28586	新温泉町	無し	-	-	-	無し	-	-	-	無し	-	-	-

表18 ごみ収集運搬の状況【事業系ごみ】（平成22年度実績）

コード	市町名	事業系ごみ・つづき															
		資源ごみ・つづき								その他のごみ				粗大ごみ			
		剪定枝				その他											
形態	地域	収集回数 (回/週)	収集方式	形態	地域	収集回数 (回/週)	収集方式	形態	地域	収集回数 (回/週)	収集方式	形態	地域	収集回数 (回/週)	収集方式		
28100	神戸市	無し	-	-	-	無し	-	-	-	無し	-	-	-	許可	全地域	不定期	併用
28201	姫路市	許可	全地域	不定期	各戸収集方式	無し	-	-	-	無し	-	-	-	許可	全地域	不定期	各戸収集方式
28202	尼崎市	無し	-	-	-	無し	-	-	-	無し	-	-	-	無し	-	-	
28203	明石市	無し	-	-	-	無し	-	-	-	無し	-	-	-	無し	-	-	
28204	西宮市	無し	-	-	-	無し	-	-	-	無し	-	-	-	許可	全地域	不定期	各戸収集方式
28205	洲本市	無し	-	-	-	無し	-	-	-	無し	-	-	-	許可	全地域	不定期	各戸収集方式
28206	芦屋市	無し	-	-	-	無し	-	-	-	無し	-	-	-	許可	全地域	不定期	各戸収集方式
28207	伊丹市	無し	-	-	-	無し	-	-	-	無し	-	-	-	無し	-	-	
28208	相生市	無し	-	-	-	無し	-	-	-	無し	-	-	-	許可	全地域	不定期	各戸収集方式
28209	豊岡市	無し	-	-	-	無し	-	-	-	直営	全地域	不定期	その他	無し	-	-	
28210	加古川市	無し	-	-	-	無し	-	-	-	無し	-	-	-	許可	全地域	不定期	その他
28212	赤穂市	無し	-	-	-	直営	全地域	不定期	その他	無し	-	-	-	許可	全地域	不定期	各戸収集方式
28213	西脇市	無し	-	-	-	無し	-	-	-	無し	-	-	-	無し	-	-	
28214	宝塚市	許可	全地域	不定期	その他	無し	-	-	-	無し	-	-	-	許可	全地域	不定期	その他
28215	三木市	無し	-	-	-	無し	-	-	-	無し	-	-	-	許可	全地域	不定期	各戸収集方式
28216	高砂市	無し	-	-	-	無し	-	-	-	無し	-	-	-	無し	-	-	
28217	川西市	無し	-	-	-	無し	-	-	-	許可	全地域	不定期	各戸収集方式	許可	全地域	不定期	各戸収集方式
28218	小野市	無し	-	-	-	無し	-	-	-	無し	-	-	-	許可	全地域	不定期	各戸収集方式
28219	三田市	無し	-	-	-	無し	-	-	-	無し	-	-	-	許可	全地域	不定期	その他
28220	加西市	無し	-	-	-	無し	-	-	-	無し	-	-	-	許可	全地域	不定期	各戸収集方式
28221	篠山市	無し	-	-	-	無し	-	-	-	無し	-	-	-	許可	全地域	不定期	各戸収集方式
28222	養父市	無し	-	-	-	無し	-	-	-	許可	全地域	不定期	各戸収集方式	許可	全地域	不定期	各戸収集方式
28223	丹波市	無し	-	-	-	許可	全地域	不定期	各戸収集方式	無し	-	-	-	無し	-	-	
28224	南あわじ市	無し	-	-	-	無し	-	-	-	無し	-	-	-	無し	-	-	
28225	朝来市	無し	-	-	-	無し	-	-	-	無し	-	-	-	無し	-	-	
28226	淡路市	無し	-	-	-	無し	-	-	-	無し	-	-	-	許可	全地域	不定期	各戸収集方式
28227	宍粟市	無し	-	-	-	無し	-	-	-	無し	-	-	-	許可	全地域	不定期	その他
28228	加東市	無し	-	-	-	無し	-	-	-	無し	-	-	-	許可	全地域	1回	各戸収集方式
28229	たつの市	無し	-	-	-	無し	-	-	-	無し	-	-	-	許可	全地域	不定期	各戸収集方式
28301	猪名川町	無し	-	-	-	許可	全地域	不定期	各戸収集方式	無し	-	-	-	許可	全地域	不定期	各戸収集方式
28365	多可町	無し	-	-	-	無し	-	-	-	無し	-	-	-	無し	-	-	
28381	稲美町	無し	-	-	-	無し	-	-	-	無し	-	-	-	許可	全地域	不定期	各戸収集方式
28382	播磨町	無し	-	-	-	許可	全地域	不定期	各戸収集方式	無し	-	-	-	許可	全地域	不定期	各戸収集方式
28442	市川町	無し	-	-	-	許可	全地域	不定期	各戸収集方式	許可	全地域	不定期	各戸収集方式	許可	全地域	不定期	各戸収集方式
28443	福崎町	無し	-	-	-	無し	-	-	-	無し	-	-	-	無し	-	-	
28446	神河町	無し	-	-	-	無し	-	-	-	無し	-	-	-	無し	-	-	
28464	太子町	無し	-	-	-	無し	-	-	-	無し	-	-	-	許可	全地域	不定期	各戸収集方式
28481	上郡町	無し	-	-	-	無し	-	-	-	無し	-	-	-	無し	-	-	
28501	佐用町	無し	-	-	-	無し	-	-	-	無し	-	-	-	無し	-	-	
28585	香美町	無し	-	-	-	直営、委託、許可	一部	1回	ステーション方式	無し	-	-	-	直営、委託、許可	一部	2回	ステーション方式
28586	新温泉町	無し	-	-	-	無し	-	-	-	無し	-	-	-	委託	全地域	不定期	ステーション方式

表19 処理処分の実施形態の状況（平成22年度実績）

コード	市町名	ごみの収集区分																	
		混合ごみ									可燃ごみ								
		ペットボトル	容器包装プラ	白色トレイ	左記以外のプラ	紙パック	紙製容器包装	生ごみ	廃食油	剪定枝	ペットボトル	容器包装プラ	白色トレイ	左記以外のプラ	紙パック	紙製容器包装	生ごみ	廃食油	剪定枝
28100	神戸市																		
28201	姫路市																		
28202	尼崎市																		
28203	明石市																		
28204	西宮市																		
28205	洲本市																		
28206	芦屋市																		
28207	伊丹市																		
28208	相生市																		
28209	豊岡市																		
28210	加古川市																		
28212	赤穂市																		
28213	西脇市																		
28214	宝塚市																		
28215	三木市																		
28216	高砂市																		
28217	川西市																		
28218	小野市																		
28219	三田市																		
28220	加西市																		
28221	篠山市																		
28222	養父市																		
28223	丹波市																		
28224	南あわじ市																		
28225	朝来市																		
28226	淡路市																		
28227	宍粟市																		
28228	加東市																		
28229	たつの市																		
28301	猪名川町																		
28365	多可町																		
28381	稲美町																		
28382	播磨町																		
28442	市川町																		
28443	福崎町																		
28446	神河町																		
28464	太子町																		
28481	上郡町																		
28501	佐用町																		
28585	香美町																		
28586	新温泉町																		
	兵庫県合計	1	1	1	1	1	1	2	2	2	10	24	25	33	17	22	39	34	35



表19 処理処分の実施形態の状況（平成22年度実績）

コード	市町名	混合ごみ		可燃ごみ		不燃ごみ		資源ごみ			
		中間処理	最終処分	中間処理	最終処分	中間処理	最終処分	紙類 (紙パック、紙製容器包装を除く)		紙パック	
								中間処理	最終処分	中間処理	最終処分
28100	神戸市	無し	無し	直営	委託	無し	直営	無し	無し	無し	無し
28201	姫路市	無し	無し	直営、委託	直営、委託	直営、委託	直営	無し	無し	直営	無し
28202	尼崎市	直営	委託	直営	委託	直営	委託	無し	無し	無し	無し
28203	明石市	無し	無し	直営、委託、許可	直営、委託	直営、委託	直営、委託	無し	無し	無し	無し
28204	西宮市	無し	無し	直営	委託	直営	委託	無し	無し	無し	無し
28205	洲本市	無し	無し	直営	委託	直営	委託	無し	無し	無し	無し
28206	芦屋市	無し	無し	直営	委託	直営	委託	無し	無し	無し	無し
28207	伊丹市	無し	無し	直営	委託	直営	委託	無し	無し	無し	無し
28208	相生市	無し	無し	直営	直営	無し	無し	直営	無し	直営	無し
28209	豊岡市	無し	無し	委託	委託	委託	委託	無し	無し	無し	無し
28210	加古川市	無し	無し	直営	直営、委託	直営	直営	無し	無し	無し	無し
28212	赤穂市	無し	無し	直営	直営	委託	直営	無し	無し	委託	無し
28213	西脇市	無し	無し	直営	委託	無し	直営	無し	無し	無し	無し
28214	宝塚市	無し	無し	直営	委託	直営	委託	委託	委託	委託	委託
28215	三木市	無し	無し	委託	委託	無し	直営	無し	無し	無し	無し
28216	高砂市	無し	無し	直営、委託	直営、委託	直営	直営、委託	委託	無し	無し	無し
28217	川西市	無し	無し	直営	委託	直営	委託	委託	無し	委託	無し
28218	小野市	無し	無し	直営	委託	無し	直営	無し	無し	無し	無し
28219	三田市	無し	無し	委託	委託	直営	委託	無し	無し	無し	無し
28220	加西市	無し	無し	直営、委託	委託	直営	直営	無し	無し	委託	無し
28221	篠山市	無し	無し	委託	委託	直営	直営	無し	無し	無し	無し
28222	養父市	無し	無し	無し	無し	直営	直営	直営	無し	直営	無し
28223	丹波市	無し	無し	直営	委託	直営	委託	無し	無し	無し	無し
28224	南あわじ市	無し	無し	直営	委託	直営	委託	無し	無し	無し	無し
28225	朝来市	無し	無し	直営	直営	直営	直営	無し	無し	委託	無し
28226	淡路市	無し	無し	直営	委託	直営	委託	直営	無し	直営	無し
28227	宍粟市	無し	無し	直営	委託	直営	直営	直営	無し	無し	無し
28228	加東市	無し	無し	直営	直営	無し	委託	無し	無し	無し	無し
28229	たつの市	直営	委託	無し	無し	無し	無し	直営	無し	直営	無し
28301	猪名川町	無し	無し	直営	委託	直営	委託	無し	無し	無し	無し
28365	多可町	無し	無し	直営	委託	無し	直営	無し	無し	無し	無し
28381	稲美町	無し	無し	直営	委託	直営	委託	無し	無し	無し	無し
28382	播磨町	無し	無し	直営	委託	直営	委託	委託	委託	委託	委託
28442	市川町	無し	無し	直営	委託	直営	委託	直営	無し	無し	無し
28443	福崎町	無し	無し	直営	直営	直営	直営	無し	委託	無し	無し
28446	神河町	無し	無し	直営	委託	直営	委託	直営	無し	無し	無し
28464	太子町	直営	無し	無し	無し	無し	直営	直営	無し	直営	無し
28481	上郡町	無し	無し	直営	直営	直営	直営	直営	直営	直営	直営
28501	佐用町	無し	無し	直営	直営	委託	直営	無し	無し	無し	無し
28585	香美町	無し	無し	直営	直営	無し	無し	無し	無し	無し	無し
28586	新温泉町	無し	無し	直営	無し	無し	無し	直営	無し	直営	無し
兵庫県合計	直営	3	0	34	12	27	19	10	1	8	1
	委託	0	2	8	29	5	20	4	3	6	2
	許可	0	0	1	0	0	0	0	0	0	0
	無し	38	39	3	4	11	4	27	37	27	38

表19 処理処分の実施形態の状況（平成22年度実績）

コード	市町名	資源ごみ・つづき									
		紙製容器包装		金属類		ガラス類		ペットボトル		白色トレイ	
		中間処理	最終処分	中間処理	最終処分	中間処理	最終処分	中間処理	最終処分	中間処理	最終処分
28100	神戸市	無し	無し	委託	委託	委託	委託	委託	委託	委託	委託
28201	姫路市	無し	無し	直営、委託	無し	直営、委託	無し	直営、委託	無し	直営、委託	無し
28202	尼崎市	無し	無し	直営	委託	直営	委託	直営	委託	無し	無し
28203	明石市	無し	無し	直営、委託	直営	直営、委託	直営	直営、委託	直営、委託	委託	無し
28204	西宮市	無し	無し	無し	無し	無し	無し	委託	無し	無し	無し
28205	洲本市	無し	無し	無し	無し	無し	無し	無し	無し	無し	無し
28206	芦屋市	無し	無し	直営	委託	直営	委託	直営	委託	無し	無し
28207	伊丹市	無し	無し	無し	無し	直営	委託	直営	委託	直営	委託
28208	相生市	無し	無し	直営	無し	直営	無し	直営	直営	直営	直営
28209	豊岡市	委託	無し	委託	委託	委託	委託	委託	無し	無し	無し
28210	加古川市	無し	無し	委託	無し	委託	無し	委託	無し	無し	無し
28212	赤穂市	委託	無し	委託	無し	委託	無し	委託	無し	委託	無し
28213	西脇市	無し	無し	直営	無し	委託	無し	直営	無し	無し	無し
28214	宝塚市	委託	委託	直営	無し	直営	委託	直営	無し	委託	委託
28215	三木市	無し	無し	無し	無し	無し	無し	委託	委託	委託	委託
28216	高砂市	無し	無し	直営	無し	直営	無し	直営	無し	無し	無し
28217	川西市	委託	無し	直営	無し	直営	無し	直営	無し	直営	無し
28218	小野市	直営	無し	無し	無し	無し	無し	直営	無し	直営	無し
28219	三田市	無し	無し	無し	無し	直営	委託	直営	委託	無し	無し
28220	加西市	無し	無し	直営	無し	委託	無し	委託	無し	委託	無し
28221	篠山市	無し	無し	委託	委託	委託	直営	委託	委託	無し	無し
28222	養父市	直営	無し	直営	無し	直営	無し	直営	無し	無し	無し
28223	丹波市	無し	無し	直営	委託	無し	無し	直営	委託	直営	委託
28224	南あわじ市	無し	無し	無し	無し	無し	無し	委託	無し	無し	無し
28225	朝来市	委託	無し	直営	無し	委託	無し	直営	無し	委託	無し
28226	淡路市	直営	無し	直営	無し	直営	無し	直営	無し	直営	無し
28227	宍粟市	無し	無し	委託	無し	委託	無し	委託	無し	無し	無し
28228	加東市	無し	無し	委託	委託	委託	委託	直営	委託	委託	無し
28229	たつの市	直営	無し	直営	無し	直営	無し	直営	無し	直営	無し
28301	猪名川町	無し	無し	直営	無し	無し	無し	直営	無し	直営	無し
28365	多可町	無し	無し	直営	無し	委託	無し	直営	無し	無し	無し
28381	稲美町	無し	無し	無し	無し	無し	無し	直営	無し	直営	無し
28382	播磨町	委託	委託	直営	委託	無し	無し	直営	委託	委託	委託
28442	市川町	直営	無し	直営	無し	直営	委託	直営	委託	無し	無し
28443	福崎町	無し	委託	委託	委託	委託	委託	委託	委託	無し	無し
28446	神河町	直営	無し	直営	無し	直営	委託	直営	委託	無し	無し
28464	太子町	直営	無し	直営	無し	直営	無し	直営	無し	直営	無し
28481	上郡町	直営	直営	直営	直営	直営	直営	直営	直営	直営	直営
28501	佐用町	無し	無し	無し	無し	無し	無し	無し	無し	無し	無し
28585	香美町	無し	無し	直営	直営	直営	直営	直営	直営	直営	直営
28586	新温泉町	直営	無し	直営	無し	直営	無し	直営	無し	無し	無し
兵庫県合計	直営	9	1	24	3	19	4	28	4	13	3
	委託	6	3	10	9	14	11	13	14	10	6
	許可	0	0	0	0	0	0	0	0	0	0
	無し	26	37	9	29	10	26	2	24	19	32

表19 処理処分の実施形態の状況（平成22年度実績）

コード	市町名	資源ごみ・つづき									
		容器包装プラスチック (白色トレイを除く)		プラスチック類 (白色トレイ、容器包装ブ ラ除く)		布類		生ごみ		廃食油	
		中間処理	最終処分	中間処理	最終処分	中間処理	最終処分	中間処理	最終処分	中間処理	最終処分
28100	神戸市	委託	委託	委託	委託	無し	無し	無し	無し	無し	無し
28201	姫路市	直営、委託	無し	直営、委託	無し	直営	無し	無し	無し	無し	無し
28202	尼崎市	無し	無し	無し	無し	無し	無し	無し	無し	無し	無し
28203	明石市	委託	無し	無し	無し	無し	無し	無し	無し	無し	無し
28204	西宮市	無し	無し	無し	無し	無し	無し	無し	無し	無し	無し
28205	洲本市	無し	無し	無し	無し	無し	無し	無し	無し	委託	無し
28206	芦屋市	無し	無し	無し	無し	無し	無し	無し	無し	無し	無し
28207	伊丹市	直営	委託	無し	無し	無し	無し	無し	無し	直営	無し
28208	相生市	直営	直営	直営	無し	直営	無し	無し	無し	無し	無し
28209	豊岡市	委託	無し	無し	無し	無し	無し	無し	無し	無し	無し
28210	加古川市	無し	無し	無し	無し	無し	無し	無し	無し	無し	無し
28212	赤穂市	委託	無し	無し	無し	無し	無し	無し	無し	無し	無し
28213	西脇市	委託	無し	無し	無し	無し	無し	無し	無し	無し	無し
28214	宝塚市	委託	委託	委託	委託	委託	委託	無し	無し	無し	無し
28215	三木市	委託	委託	委託	委託	無し	無し	無し	無し	無し	無し
28216	高砂市	無し	無し	無し	無し	無し	無し	無し	無し	無し	無し
28217	川西市	直営	無し	無し	無し	委託	無し	無し	無し	無し	無し
28218	小野市	直営	無し	無し	無し	無し	無し	無し	無し	無し	無し
28219	三田市	無し	無し	無し	無し	無し	無し	無し	無し	無し	無し
28220	加西市	無し	無し	無し	無し	無し	無し	無し	無し	無し	無し
28221	篠山市	委託	委託	無し	無し	無し	無し	無し	無し	委託	委託
28222	養父市	無し	無し	無し	無し	無し	無し	無し	無し	無し	無し
28223	丹波市	直営	委託	直営	委託	無し	無し	無し	無し	無し	無し
28224	南あわじ市	委託	無し	無し	無し	無し	無し	無し	無し	委託	無し
28225	朝来市	委託	無し	無し	無し	無し	無し	無し	無し	無し	無し
28226	淡路市	無し	無し	無し	無し	無し	無し	無し	無し	直営	無し
28227	宍粟市	無し	無し	無し	無し	無し	無し	無し	無し	無し	無し
28228	加東市	委託	無し	無し	無し	無し	無し	無し	無し	無し	無し
28229	たつの市	直営	無し	無し	無し	直営	無し	無し	無し	無し	無し
28301	猪名川町	直営	無し	無し	無し	無し	無し	直営	直営	無し	無し
28365	多可町	委託	無し	無し	無し	無し	無し	無し	無し	無し	無し
28381	稲美町	直営	無し	無し	無し	無し	無し	無し	無し	無し	無し
28382	播磨町	委託	委託	無し	無し	委託	委託	無し	無し	無し	無し
28442	市川町	無し	委託	直営	委託	直営	委託	直営	委託	直営	委託
28443	福崎町	委託	委託	無し	無し	無し	無し	無し	無し	無し	無し
28446	神河町	無し	委託	直営	委託	直営	委託	直営	委託	無し	無し
28464	太子町	直営	無し	直営	無し	直営	無し	無し	無し	無し	無し
28481	上郡町	直営	直営	無し	無し	無し	直営	無し	無し	無し	無し
28501	佐用町	無し	無し	無し	無し	無し	無し	無し	無し	無し	無し
28585	香美町	直営	直営	直営	直営	無し	無し	無し	無し	無し	無し
28586	新温泉町	無し	無し	無し	無し	無し	無し	無し	無し	無し	無し
兵庫県合計	直営	12	3	7	1	6	1	3	1	3	0
	委託	15	10	4	6	3	4	0	2	3	2
	許可	0	0	0	0	0	0	0	0	0	0
	無し	15	28	31	34	32	36	38	38	35	39



表19 処理処分の実施形態の状況（平成22年度実績）

コード	市町名	資源ごみ・つづき				その他のごみ		粗大ごみ	
		剪定枝		その他		中間処理	最終処分	中間処理	最終処分
		中間処理	最終処分	中間処理	最終処分				
28100	神戸市	無し	無し	無し	無し	直営	直営	直営	直営
28201	姫路市	委託	無し	委託	無し	委託	無し	直営	無し
28202	尼崎市	無し	無し	無し	無し	無し	無し	直営	委託
28203	明石市	無し	無し	無し	無し	委託	直営、委託	直営、委託	直営、委託
28204	西宮市	無し	無し	無し	無し	無し	無し	直営	委託
28205	洲本市	無し	無し	無し	無し	直営	委託	直営	委託
28206	芦屋市	無し	無し	無し	無し	無し	無し	直営	委託
28207	伊丹市	無し	無し	無し	無し	無し	無し	無し	無し
28208	相生市	無し	無し	無し	無し	無し	無し	無し	無し
28209	豊岡市	無し	無し	無し	無し	無し	委託	無し	無し
28210	加古川市	無し	無し	委託	無し	無し	無し	直営	直営
28212	赤穂市	無し	無し	直営	無し	無し	無し	委託	直営
28213	西脇市	無し	無し	無し	無し	無し	無し	直営	直営
28214	宝塚市	直営	無し	無し	無し	無し	無し	直営	委託
28215	三木市	無し	無し	無し	無し	無し	無し	委託	委託
28216	高砂市	無し	無し	無し	無し	直営、委託	委託	直営	直営、委託
28217	川西市	無し	無し	無し	無し	無し	無し	直営	委託
28218	小野市	無し	無し	無し	無し	無し	無し	直営	委託
28219	三田市	無し	無し	無し	無し	無し	無し	直営	委託
28220	加西市	無し	無し	無し	無し	無し	無し	直営	直営
28221	篠山市	無し	無し	委託	委託	無し	無し	直営	委託
28222	養父市	無し	無し	無し	無し	直営	直営	直営	直営
28223	丹波市	無し	無し	無し	委託	無し	無し	直営	委託
28224	南あわじ市	無し	無し	無し	無し	無し	無し	直営	委託
28225	朝来市	無し	無し	無し	無し	無し	無し	直営	直営
28226	淡路市	無し	無し	無し	無し	直営	委託	直営	委託
28227	宍粟市	無し	無し	無し	無し	無し	無し	直営	直営
28228	加東市	無し	無し	無し	無し	無し	無し	委託	委託
28229	たつの市	無し	無し	無し	無し	無し	無し	直営	委託
28301	猪名川町	直営	直営	委託	委託	無し	無し	直営	委託
28365	多可町	無し	無し	無し	無し	無し	無し	直営	直営
28381	稲美町	無し	無し	無し	無し	無し	無し	直営	委託
28382	播磨町	無し	無し	委託	委託	無し	無し	直営	委託
28442	市川町	無し	無し	直営	委託	直営	委託	直営	委託
28443	福崎町	直営	無し	無し	無し	無し	無し	直営	直営
28446	神河町	無し	無し	直営	委託	直営	委託	直営	委託
28464	太子町	無し	無し	無し	無し	無し	無し	直営	無し
28481	上郡町	無し	無し	無し	無し	無し	無し	委託	無し
28501	佐用町	無し	無し	無し	無し	無し	無し	委託	委託
28585	香美町	無し	無し	直営	直営	無し	無し	直営	直営
28586	新温泉町	無し	無し	無し	無し	直営	無し	直営	無し
兵庫県合計	直営	3	1	4	1	8	3	33	13
	委託	1	0	5	6	3	7	6	23
	許可	0	0	0	0	0	0	0	0
	無し	37	40	32	34	31	32	3	7

表20 ごみ手数料の状況【生活系ごみ】（平成22年度実績）

コード	市町名	混合ごみ		可燃ごみ		不燃ごみ		資源ごみ			
		収集ごみ	直接搬入ごみ	収集ごみ	直接搬入ごみ	収集ごみ	直接搬入ごみ	紙類 (紙パック、紙製容器包装を除く)		紙パック	
								収集ごみ	直接搬入ごみ	収集ごみ	直接搬入ごみ
28100	神戸市	収集無し	収集無し	無料	有料	無料	有料	収集無し	収集無し	収集無し	収集無し
28201	姫路市	収集無し	収集無し	無料	有料	無料	有料	無料	有料	無料	有料
28202	尼崎市	収集無し	収集無し	無料	有料	無料	有料	無料	有料	収集無し	収集無し
28203	明石市	収集無し	収集無し	無料	有料	無料	有料	無料	収集無し	無料	収集無し
28204	西宮市	収集無し	収集無し	無料	無料	無料	無料	無料	収集無し	無料	収集無し
28205	洲本市	収集無し	収集無し	有料	有料	有料	有料	無料	無料	無料	無料
28206	芦屋市	収集無し	収集無し	無料	有料	無料	有料	無料	有料	無料	有料
28207	伊丹市	収集無し	収集無し	無料	有料	無料	有料	無料	収集無し	無料	収集無し
28208	相生市	収集無し	収集無し	有料	有料	有料	有料	無料	無料	無料	無料
28209	豊岡市	収集無し	収集無し	有料	有料	有料	有料	収集無し	収集無し	収集無し	収集無し
28210	加古川市	収集無し	収集無し	無料	一部有料	無料	一部有料	無料	収集無し	無料	収集無し
28212	赤穂市	収集無し	収集無し	無料	有料	無料	有料	収集無し	収集無し	無料	有料
28213	西脇市	収集無し	収集無し	有料	有料	無料	有料	収集無し	収集無し	収集無し	収集無し
28214	宝塚市	収集無し	収集無し	無料	無料	無料	無料	無料	無料	無料	無料
28215	三木市	収集無し	収集無し	無料	一部有料	無料	一部有料	無料	収集無し	無料	一部有料
28216	高砂市	収集無し	収集無し	無料	有料	無料	有料	収集無し	無料	収集無し	収集無し
28217	川西市	収集無し	収集無し	無料	有料	無料	有料	無料	収集無し	無料	収集無し
28218	小野市	収集無し	収集無し	無料	有料	無料	有料	無料	収集無し	無料	収集無し
28219	三田市	収集無し	収集無し	無料	有料	無料	有料	無料	収集無し	無料	収集無し
28220	加西市	収集無し	収集無し	有料	有料	有料	有料	収集無し	収集無し	無料	有料
28221	篠山市	収集無し	収集無し	有料	有料	有料	有料	無料	収集無し	収集無し	収集無し
28222	養父市	収集無し	収集無し	有料	有料	有料	有料	無料	無料	無料	無料
28223	丹波市	収集無し	収集無し	有料	有料	無料	有料	収集無し	収集無し	無料	有料
28224	南あわじ市	収集無し	収集無し	有料	有料	無料	無料	無料	無料	無料	無料
28225	朝来市	収集無し	収集無し	有料	有料	無料	有料	収集無し	収集無し	無料	無料
28226	淡路市	収集無し	収集無し	有料	有料	無料	有料	無料	無料	無料	無料
28227	穴粟市	収集無し	収集無し	無料	無料	無料	無料	無料	無料	収集無し	収集無し
28228	加東市	収集無し	収集無し	有料	有料	無料	収集無し	収集無し	有料	収集無し	有料
28229	たつの市	無料	有料	収集無し	収集無し	収集無し	有料	無料	有料	無料	有料
28301	猪名川町	収集無し	収集無し	無料	収集無し	無料	収集無し	無料	無料	無料	無料
28365	多可町	収集無し	収集無し	有料	有料	無料	有料	収集無し	収集無し	収集無し	収集無し
28381	稲美町	収集無し	収集無し	無料	有料	無料	有料	無料	無料	無料	無料
28382	播磨町	収集無し	収集無し	無料	無料	無料	無料	無料	無料	無料	無料
28442	市川町	収集無し	収集無し	無料	有料	無料	有料	無料	有料	収集無し	収集無し
28443	福崎町	収集無し	収集無し	無料	無料	無料	無料	無料	収集無し	収集無し	収集無し
28446	神河町	収集無し	収集無し	無料	有料	無料	有料	無料	有料	収集無し	収集無し
28464	太子町	無料	有料	収集無し	収集無し	収集無し	有料	無料	有料	無料	有料
28481	上郡町	収集無し	収集無し	有料	有料	有料	有料	無料	無料	無料	無料
28501	佐用町	収集無し	収集無し	有料	有料	有料	有料	収集無し	収集無し	収集無し	収集無し
28585	香美町	収集無し	収集無し	有料	有料	収集無し	収集無し	無料	収集無し	無料	収集無し
28586	新温泉町	収集無し	収集無し	有料	有料	収集無し	収集無し	無料	有料	無料	有料
兵庫県 合計	有料	0	2	17	31	8	29	0	9	0	9
	無料	2	0	22	5	29	6	30	12	28	11
	一部有料	0	0	0	2	0	2	0	0	0	1
	収集無し	39	39	2	3	4	4	11	20	13	20

表20 ごみ手数料の状況【生活系ごみ】（平成22年度実績）

コード	市町名	資源ごみ・つづき									
		紙製容器包装		金属類		ガラス類		ペットボトル		白色トレイ	
		収集ごみ	直接搬入ごみ	収集ごみ	直接搬入ごみ	収集ごみ	直接搬入ごみ	収集ごみ	直接搬入ごみ	収集ごみ	直接搬入ごみ
28100	神戸市	収集無し	収集無し	無料	有料	無料	有料	無料	有料	無料	収集無し
28201	姫路市	無料	有料	無料	有料	無料	有料	無料	有料	無料	有料
28202	尼崎市	無料	有料	無料	有料	無料	有料	無料	有料	収集無し	収集無し
28203	明石市	無料	収集無し	無料	有料	無料	有料	無料	有料	無料	収集無し
28204	西宮市	無料	無料	収集無し	収集無し	収集無し	収集無し	無料	収集無し	収集無し	収集無し
28205	洲本市	無料	無料	無料	無料	無料	無料	無料	無料	無料	無料
28206	芦屋市	無料	有料	無料	有料	無料	有料	無料	有料	収集無し	収集無し
28207	伊丹市	無料	収集無し	無料	収集無し	無料	収集無し	無料	収集無し	無料	収集無し
28208	相生市	無料	無料	無料	無料	無料	無料	無料	無料	無料	無料
28209	豊岡市	有料	有料	有料	有料	有料	有料	有料	有料	収集無し	収集無し
28210	加古川市	無料	収集無し	無料	収集無し	無料	収集無し	無料	収集無し	収集無し	収集無し
28212	赤穂市	無料	有料	無料	有料	無料	有料	無料	有料	無料	有料
28213	西脇市	収集無し	収集無し	無料	有料	無料	有料	有料	有料	収集無し	収集無し
28214	宝塚市	無料	無料	無料	無料	無料	無料	無料	無料	無料	無料
28215	三木市	収集無し	収集無し	無料	一部有料	無料	一部有料	無料	一部有料	収集無し	収集無し
28216	高砂市	収集無し	収集無し	無料	収集無し	無料	収集無し	無料	収集無し	収集無し	収集無し
28217	川西市	無料	収集無し	無料	有料	無料	有料	無料	有料	無料	有料
28218	小野市	無料	収集無し	無料	有料	無料	有料	無料	収集無し	無料	収集無し
28219	三田市	無料	収集無し	収集無し	収集無し	無料	有料	無料	有料	収集無し	収集無し
28220	加西市	収集無し	収集無し	無料	有料	無料	有料	無料	有料	無料	有料
28221	篠山市	収集無し	収集無し	有料	有料	有料	有料	有料	有料	収集無し	収集無し
28222	養父市	無料	無料	無料	無料	無料	無料	無料	無料	収集無し	収集無し
28223	丹波市	収集無し	収集無し	無料	有料	無料	有料	無料	有料	無料	有料
28224	南あわじ市	収集無し	収集無し	無料	無料	無料	無料	無料	無料	無料	無料
28225	朝来市	無料	無料	無料	無料	無料	無料	無料	無料	無料	無料
28226	淡路市	無料	無料	無料	無料	無料	無料	無料	無料	無料	無料
28227	穴粟市	収集無し	収集無し	無料	無料	無料	無料	無料	無料	収集無し	収集無し
28228	加東市	収集無し	有料	無料	有料	無料	収集無し	一部有料	有料	有料	有料
28229	たつの市	無料	有料	無料	有料	無料	有料	無料	有料	無料	有料
28301	猪名川町	無料	無料	無料	収集無し	無料	収集無し	無料	収集無し	無料	収集無し
28365	多可町	収集無し	収集無し	無料	有料	無料	有料	有料	有料	収集無し	収集無し
28381	稲美町	無料	無料	無料	無料	無料	無料	無料	無料	無料	無料
28382	播磨町	無料	無料	無料	無料	無料	無料	無料	無料	無料	無料
28442	市川町	無料	有料	無料	有料	無料	有料	無料	有料	収集無し	収集無し
28443	福崎町	無料	収集無し	無料	収集無し	無料	収集無し	無料	収集無し	収集無し	収集無し
28446	神河町	無料	有料	無料	有料	無料	有料	無料	有料	無料	有料
28464	太子町	無料	有料	無料	有料	無料	有料	無料	有料	無料	有料
28481	上郡町	無料	無料	無料	無料	無料	無料	無料	無料	無料	無料
28501	佐用町	収集無し	収集無し	収集無し	収集無し	収集無し	収集無し	収集無し	収集無し	収集無し	収集無し
28585	香美町	無料	収集無し	有料	有料	有料	有料	有料	有料	有料	有料
28586	新温泉町	有料	有料	無料	有料	無料	有料	無料	有料	収集無し	収集無し
兵庫県 合計	有料	2	11	3	21	3	21	5	21	2	10
	無料	27	11	35	11	36	11	34	11	22	9
	一部有料	0	0	0	1	0	1	1	1	0	0
	収集無し	12	19	3	8	2	8	1	8	17	22

表20 ごみ手数料の状況【生活系ごみ】（平成22年度実績）

コード	市町名	資源ごみ・つづき									
		容器包装プラスチック (白色トレイを除く)		プラスチック類 (白色トレイ、容器包装プラスチック除く)		布類		生ごみ		廃食用油	
		収集ごみ	直接搬入ごみ	収集ごみ	直接搬入ごみ	収集ごみ	直接搬入ごみ	収集ごみ	直接搬入ごみ	収集ごみ	直接搬入ごみ
28100	神戸市	無料	収集無し	収集無し	収集無し	収集無し	収集無し	収集無し	収集無し	収集無し	収集無し
28201	姫路市	無料	有料	無料	有料	無料	有料	収集無し	収集無し	収集無し	収集無し
28202	尼崎市	収集無し	収集無し	収集無し	収集無し	無料	収集無し	収集無し	収集無し	収集無し	収集無し
28203	明石市	無料	収集無し	収集無し	収集無し	無料	収集無し	収集無し	収集無し	無料	収集無し
28204	西宮市	収集無し	収集無し	収集無し	収集無し	無料	収集無し	収集無し	収集無し	収集無し	収集無し
28205	洲本市	収集無し	収集無し	収集無し	収集無し	無料	無料	収集無し	収集無し	無料	無料
28206	芦屋市	収集無し	収集無し	収集無し	収集無し	収集無し	収集無し	収集無し	収集無し	収集無し	収集無し
28207	伊丹市	無料	収集無し	収集無し	収集無し	無料	収集無し	収集無し	収集無し	無料	収集無し
28208	相生市	無料	無料	有料	有料	無料	無料	収集無し	収集無し	収集無し	収集無し
28209	豊岡市	有料	有料	収集無し	収集無し	収集無し	収集無し	収集無し	収集無し	収集無し	収集無し
28210	加古川市	収集無し	収集無し	収集無し	収集無し	無料	収集無し	収集無し	収集無し	収集無し	収集無し
28212	赤穂市	無料	有料	収集無し	収集無し	収集無し	収集無し	収集無し	収集無し	収集無し	収集無し
28213	西脇市	有料	有料	収集無し	収集無し	収集無し	収集無し	収集無し	収集無し	収集無し	収集無し
28214	宝塚市	無料	無料	無料	無料	無料	無料	収集無し	収集無し	収集無し	収集無し
28215	三木市	収集無し	収集無し	無料	収集無し	収集無し	収集無し	収集無し	収集無し	収集無し	収集無し
28216	高砂市	収集無し	収集無し	収集無し	収集無し	収集無し	収集無し	収集無し	収集無し	収集無し	収集無し
28217	川西市	無料	有料	収集無し	収集無し	無料	収集無し	収集無し	収集無し	収集無し	収集無し
28218	小野市	無料	収集無し	収集無し	収集無し	収集無し	収集無し	収集無し	収集無し	収集無し	収集無し
28219	三田市	収集無し	収集無し	収集無し	収集無し	収集無し	収集無し	収集無し	収集無し	収集無し	収集無し
28220	加西市	収集無し	収集無し	収集無し	収集無し	収集無し	収集無し	収集無し	収集無し	無料	収集無し
28221	篠山市	有料	有料	収集無し	収集無し	収集無し	収集無し	収集無し	収集無し	無料	無料
28222	養父市	収集無し	収集無し	収集無し	収集無し	収集無し	収集無し	収集無し	収集無し	収集無し	収集無し
28223	丹波市	有料	有料	有料	有料	収集無し	収集無し	収集無し	収集無し	収集無し	収集無し
28224	南あわじ市	無料	無料	収集無し	収集無し	無料	無料	収集無し	収集無し	無料	無料
28225	朝来市	無料	無料	収集無し	収集無し	収集無し	収集無し	収集無し	収集無し	収集無し	収集無し
28226	淡路市	収集無し	収集無し	収集無し	収集無し	収集無し	収集無し	収集無し	収集無し	無料	無料
28227	穴粟市	収集無し	収集無し	収集無し	収集無し	収集無し	収集無し	収集無し	収集無し	収集無し	収集無し
28228	加東市	有料	有料	無料	有料	収集無し	有料	収集無し	有料	収集無し	無料
28229	たつの市	無料	有料	収集無し	収集無し	無料	有料	収集無し	収集無し	収集無し	収集無し
28301	猪名川町	無料	収集無し	収集無し	収集無し	無料	無料	収集無し	収集無し	収集無し	収集無し
28365	多可町	有料	有料	収集無し	収集無し	収集無し	収集無し	収集無し	収集無し	収集無し	収集無し
28381	稲美町	無料	無料	収集無し	収集無し	無料	無料	収集無し	収集無し	収集無し	収集無し
28382	播磨町	無料	無料	無料	無料	無料	無料	収集無し	収集無し	無料	無料
28442	市川町	無料	有料	無料	有料	無料	有料	無料	有料	無料	有料
28443	福崎町	無料	収集無し	収集無し	収集無し	収集無し	収集無し	収集無し	収集無し	収集無し	収集無し
28446	神河町	無料	有料	無料	有料	無料	有料	収集無し	収集無し	収集無し	収集無し
28464	太子町	無料	有料	無料	有料	無料	有料	収集無し	収集無し	収集無し	収集無し
28481	上郡町	無料	無料	収集無し	収集無し	無料	無料	収集無し	収集無し	収集無し	収集無し
28501	佐用町	収集無し	収集無し	収集無し	収集無し	収集無し	収集無し	収集無し	収集無し	収集無し	収集無し
28585	香美町	有料	有料	有料	有料	収集無し	収集無し	収集無し	収集無し	収集無し	収集無し
28586	新温泉町	収集無し	収集無し	収集無し	収集無し	収集無し	収集無し	収集無し	収集無し	収集無し	収集無し
兵庫県 合計	有料	7	14	3	8	0	6	0	2	0	1
	無料	20	7	8	2	19	8	1	0	9	6
	一部有料	0	0	0	0	0	0	0	0	0	0
	収集無し	14	20	30	31	22	27	40	39	32	34

表20 ごみ手数料の状況【生活系ごみ】（平成22年度実績）

コード	市町名	資源ごみ・つづき				その他収集ごみ		粗大ごみ	
		剪定枝		その他		収集ごみ	直接搬入ごみ	収集ごみ	直接搬入ごみ
		収集ごみ	直接搬入ごみ	収集ごみ	直接搬入ごみ				
28100	神戸市	収集無し	収集無し	収集無し	収集無し	無料	収集無し	有料	有料
28201	姫路市	収集無し	収集無し	無料	収集無し	収集無し	有料	無料	有料
28202	尼崎市	収集無し	収集無し	収集無し	収集無し	収集無し	収集無し	有料	有料
28203	明石市	収集無し	収集無し	収集無し	収集無し	一部有料	一部有料	有料	収集無し
28204	西宮市	収集無し	収集無し	収集無し	収集無し	収集無し	収集無し	有料	有料
28205	洲本市	収集無し	収集無し	収集無し	収集無し	無料	有料	無料	有料
28206	芦屋市	収集無し	収集無し	収集無し	収集無し	収集無し	収集無し	有料	有料
28207	伊丹市	無料	収集無し	収集無し	収集無し	収集無し	収集無し	収集無し	収集無し
28208	相生市	収集無し	収集無し	収集無し	収集無し	有料	有料	有料	有料
28209	豊岡市	収集無し	収集無し	収集無し	収集無し	収集無し	収集無し	収集無し	収集無し
28210	加古川市	収集無し	収集無し	無料	収集無し	収集無し	収集無し	無料	一部有料
28212	赤穂市	収集無し	収集無し	収集無し	収集無し	収集無し	収集無し	無料	有料
28213	西脇市	収集無し	収集無し	収集無し	収集無し	収集無し	収集無し	有料	有料
28214	宝塚市	収集無し	有料	収集無し	収集無し	収集無し	収集無し	有料	有料
28215	三木市	収集無し	収集無し	収集無し	収集無し	収集無し	収集無し	無料	一部有料
28216	高砂市	収集無し	収集無し	収集無し	収集無し	無料	収集無し	無料	有料
28217	川西市	収集無し	収集無し	収集無し	収集無し	無料	有料	無料	有料
28218	小野市	収集無し	収集無し	無料	有料	収集無し	収集無し	無料	有料
28219	三田市	収集無し	収集無し	収集無し	収集無し	収集無し	収集無し	有料	有料
28220	加西市	収集無し	収集無し	収集無し	収集無し	収集無し	収集無し	有料	有料
28221	篠山市	収集無し	収集無し	無料	収集無し	収集無し	収集無し	有料	有料
28222	養父市	収集無し	収集無し	収集無し	収集無し	有料	有料	無料	有料
28223	丹波市	収集無し	収集無し	無料	有料	収集無し	収集無し	収集無し	有料
28224	南あわじ市	収集無し	収集無し	収集無し	収集無し	無料	無料	有料	有料
28225	朝来市	収集無し	収集無し	収集無し	収集無し	収集無し	収集無し	有料	有料
28226	淡路市	収集無し	収集無し	収集無し	収集無し	無料	有料	無料	有料
28227	宍粟市	収集無し	収集無し	収集無し	収集無し	収集無し	収集無し	無料	無料
28228	加東市	収集無し	有料	収集無し	無料	収集無し	収集無し	無料	有料
28229	たつの市	収集無し	収集無し	収集無し	収集無し	収集無し	収集無し	無料	有料
28301	猪名川町	無料	無料	収集無し	収集無し	無料	収集無し	有料	有料
28365	多可町	収集無し	収集無し	収集無し	収集無し	収集無し	収集無し	有料	有料
28381	稲美町	収集無し	収集無し	収集無し	収集無し	収集無し	収集無し	無料	有料
28382	播磨町	収集無し	収集無し	無料	無料	収集無し	収集無し	無料	無料
28442	市川町	収集無し	収集無し	無料	有料	無料	有料	収集無し	有料
28443	福崎町	収集無し	有料	収集無し	収集無し	収集無し	有料	無料	一部有料
28446	神河町	収集無し	収集無し	無料	有料	無料	有料	収集無し	有料
28464	太子町	収集無し	収集無し	収集無し	収集無し	収集無し	収集無し	無料	有料
28481	上郡町	収集無し	収集無し	収集無し	収集無し	収集無し	収集無し	有料	有料
28501	佐用町	収集無し	収集無し	収集無し	収集無し	収集無し	収集無し	有料	有料
28585	香美町	収集無し	収集無し	有料	有料	収集無し	収集無し	有料	有料
28586	新温泉町	収集無し	収集無し	収集無し	収集無し	無料	有料	有料	有料
兵庫県 合計	有料	0	3	1	5	2	10	19	33
	無料	2	1	8	2	10	1	17	2
	一部有料	0	0	0	0	1	1	0	3
	収集無し	39	37	32	34	28	29	5	3

表21 ごみ手数料の状況【事業系ごみ】（平成22年度実績）

コード	市町名	混合ごみ		可燃ごみ		不燃ごみ		資源ごみ			
		収集ごみ	直接搬入ごみ	収集ごみ	直接搬入ごみ	収集ごみ	直接搬入ごみ	紙類 (紙パック、紙製容器包装を除く)		紙パック	
								収集ごみ	直接搬入ごみ	収集ごみ	直接搬入ごみ
28100	神戸市	収集無し	収集無し	有料	有料	有料	有料	収集無し	収集無し	収集無し	収集無し
28201	姫路市	収集無し	収集無し	有料	有料	収集無し	収集無し	収集無し	収集無し	収集無し	収集無し
28202	尼崎市	無料	無料	有料	有料	収集無し	収集無し	有料	収集無し	収集無し	収集無し
28203	明石市	収集無し	収集無し	有料	有料	有料	有料	収集無し	収集無し	収集無し	収集無し
28204	西宮市	収集無し	収集無し	有料	有料	有料	有料	収集無し	収集無し	収集無し	収集無し
28205	洲本市	収集無し	収集無し	有料	有料	有料	有料	収集無し	収集無し	収集無し	収集無し
28206	芦屋市	収集無し	収集無し	有料	有料	有料	有料	有料	有料	有料	有料
28207	伊丹市	収集無し	収集無し	有料	有料	有料	有料	収集無し	収集無し	収集無し	収集無し
28208	相生市	収集無し	収集無し	有料	有料	収集無し	有料	有料	有料	有料	有料
28209	豊岡市	収集無し	収集無し	有料	有料	有料	有料	収集無し	収集無し	収集無し	収集無し
28210	加古川市	収集無し	収集無し	有料	有料	有料	有料	収集無し	収集無し	収集無し	収集無し
28212	赤穂市	収集無し	収集無し	有料	有料	有料	有料	収集無し	収集無し	有料	有料
28213	西脇市	収集無し	収集無し	有料	有料	有料	有料	収集無し	収集無し	収集無し	収集無し
28214	宝塚市	収集無し	収集無し	有料	有料	有料	有料	有料	有料	有料	有料
28215	三木市	収集無し	収集無し	有料	有料	有料	有料	収集無し	収集無し	収集無し	収集無し
28216	高砂市	収集無し	収集無し	収集無し	有料	収集無し	有料	収集無し	無料	収集無し	収集無し
28217	川西市	収集無し	収集無し	有料	有料	有料	有料	収集無し	収集無し	収集無し	収集無し
28218	小野市	収集無し	収集無し	有料	有料	有料	有料	収集無し	収集無し	収集無し	収集無し
28219	三田市	収集無し	収集無し	収集無し	有料	収集無し	有料	収集無し	収集無し	収集無し	収集無し
28220	加西市	収集無し	収集無し	有料	有料	有料	有料	収集無し	収集無し	収集無し	収集無し
28221	篠山市	収集無し	収集無し	有料	有料	有料	有料	収集無し	収集無し	収集無し	収集無し
28222	養父市	収集無し	収集無し	有料	有料	有料	有料	収集無し	無料	収集無し	無料
28223	丹波市	収集無し	収集無し	有料	有料	有料	有料	収集無し	収集無し	有料	有料
28224	南あわじ市	収集無し	収集無し	有料	有料	収集無し	収集無し	収集無し	収集無し	収集無し	収集無し
28225	朝来市	収集無し	収集無し	有料	有料	無料	有料	収集無し	収集無し	無料	無料
28226	淡路市	収集無し	収集無し	有料	有料	有料	有料	収集無し	収集無し	収集無し	収集無し
28227	宍粟市	収集無し	収集無し	有料	有料	有料	有料	収集無し	収集無し	収集無し	収集無し
28228	加東市	収集無し	収集無し	有料	有料	収集無し	収集無し	収集無し	収集無し	収集無し	収集無し
28229	たつの市	有料	有料	収集無し	収集無し	収集無し	収集無し	収集無し	収集無し	収集無し	収集無し
28301	猪名川町	収集無し	収集無し	有料	収集無し	有料	収集無し	有料	収集無し	有料	収集無し
28365	多可町	収集無し	収集無し	有料	有料	有料	有料	収集無し	収集無し	収集無し	収集無し
28381	稲美町	収集無し	収集無し	有料	有料	有料	有料	収集無し	収集無し	収集無し	収集無し
28382	播磨町	収集無し	収集無し	有料	有料	有料	有料	無料	無料	無料	無料
28442	市川町	収集無し	収集無し	有料	有料	有料	有料	有料	有料	収集無し	収集無し
28443	福崎町	収集無し	収集無し	有料	有料	有料	有料	収集無し	収集無し	収集無し	収集無し
28446	神河町	収集無し	収集無し	有料	有料	有料	有料	収集無し	有料	収集無し	収集無し
28464	太子町	有料	有料	収集無し	収集無し	収集無し	収集無し	有料	有料	有料	有料
28481	上郡町	収集無し	収集無し	有料	有料	有料	有料	収集無し	収集無し	収集無し	収集無し
28501	佐用町	収集無し	収集無し	有料	有料	有料	有料	収集無し	収集無し	収集無し	収集無し
28585	香美町	収集無し	収集無し	有料	有料	収集無し	収集無し	無料	収集無し	無料	収集無し
28586	新温泉町	収集無し	収集無し	有料	有料	収集無し	収集無し	無料	有料	無料	有料
兵庫県 合計	有料	2	2	37	38	29	32	7	7	7	7
	無料	1	1	0	0	1	0	3	3	4	3
	一部有料	0	0	0	0	0	0	0	0	0	0
	収集無し	38	38	4	3	11	9	31	31	30	31

表21 ごみ手数料の状況【事業系ごみ】（平成22年度実績）

コード	市町名	資源ごみ・つづき									
		紙製容器包装		金属類		ガラス類		ペットボトル		白色トレイ	
		収集ごみ	直接搬入ごみ	収集ごみ	直接搬入ごみ	収集ごみ	直接搬入ごみ	収集ごみ	直接搬入ごみ	収集ごみ	直接搬入ごみ
28100	神戸市	収集無し	収集無し	有料	有料	有料	有料	有料	有料	収集無し	収集無し
28201	姫路市	収集無し	収集無し	収集無し	収集無し	収集無し	収集無し	収集無し	収集無し	収集無し	収集無し
28202	尼崎市	有料	収集無し	有料	有料	有料	有料	有料	有料	収集無し	収集無し
28203	明石市	収集無し	収集無し	収集無し	収集無し	収集無し	収集無し	収集無し	収集無し	収集無し	収集無し
28204	西宮市	収集無し	収集無し	収集無し	収集無し	収集無し	収集無し	収集無し	収集無し	収集無し	収集無し
28205	洲本市	収集無し	収集無し	収集無し	収集無し	収集無し	収集無し	収集無し	収集無し	収集無し	収集無し
28206	芦屋市	有料	有料	有料	有料	有料	有料	有料	有料	収集無し	収集無し
28207	伊丹市	収集無し	収集無し	収集無し	収集無し	収集無し	収集無し	収集無し	収集無し	収集無し	収集無し
28208	相生市	有料	有料	有料	有料	有料	有料	有料	有料	有料	有料
28209	豊岡市	有料	有料	有料	有料	有料	有料	収集無し	収集無し	収集無し	収集無し
28210	加古川市	収集無し	収集無し	収集無し	収集無し	収集無し	収集無し	収集無し	収集無し	収集無し	収集無し
28212	赤穂市	有料	有料	有料	有料	有料	有料	有料	有料	有料	有料
28213	西脇市	収集無し	収集無し	有料	有料	有料	有料	収集無し	収集無し	収集無し	収集無し
28214	宝塚市	有料	有料	有料	有料	有料	有料	有料	有料	有料	有料
28215	三木市	収集無し	収集無し	収集無し	収集無し	収集無し	収集無し	有料	有料	収集無し	収集無し
28216	高砂市	収集無し	収集無し	収集無し	収集無し	収集無し	収集無し	収集無し	収集無し	収集無し	収集無し
28217	川西市	収集無し	収集無し	有料	有料	有料	有料	有料	有料	有料	有料
28218	小野市	収集無し	収集無し	有料	有料	有料	有料	収集無し	収集無し	収集無し	収集無し
28219	三田市	収集無し	収集無し	収集無し	収集無し	収集無し	有料	収集無し	有料	収集無し	収集無し
28220	加西市	収集無し	収集無し	収集無し	収集無し	収集無し	収集無し	収集無し	収集無し	収集無し	収集無し
28221	篠山市	収集無し	収集無し	有料	有料	有料	有料	有料	有料	収集無し	収集無し
28222	養父市	収集無し	無料	収集無し	無料	収集無し	無料	収集無し	無料	収集無し	収集無し
28223	丹波市	収集無し	収集無し	有料	有料	有料	有料	有料	有料	有料	有料
28224	南あわじ市	収集無し	収集無し	収集無し	収集無し	収集無し	収集無し	収集無し	収集無し	収集無し	収集無し
28225	朝来市	無料	無料	無料	無料	無料	無料	無料	無料	無料	無料
28226	淡路市	収集無し	収集無し	収集無し	収集無し	収集無し	収集無し	収集無し	収集無し	収集無し	収集無し
28227	宍粟市	収集無し	収集無し	収集無し	収集無し	収集無し	収集無し	収集無し	収集無し	収集無し	収集無し
28228	加東市	収集無し	収集無し	有料	有料	有料	収集無し	有料	有料	収集無し	収集無し
28229	たつの市	収集無し	収集無し	有料	有料	収集無し	収集無し	収集無し	収集無し	有料	有料
28301	猪名川町	有料	収集無し	有料	収集無し	有料	収集無し	有料	収集無し	有料	収集無し
28365	多可町	収集無し	収集無し	有料	有料	有料	有料	収集無し	収集無し	収集無し	収集無し
28381	稲美町	収集無し	収集無し	収集無し	収集無し	収集無し	収集無し	収集無し	収集無し	収集無し	収集無し
28382	播磨町	無料	無料	有料	有料	有料	有料	有料	有料	有料	有料
28442	市川町	有料	有料	有料	有料	有料	有料	有料	有料	収集無し	収集無し
28443	福崎町	収集無し	収集無し	収集無し	収集無し	収集無し	収集無し	収集無し	収集無し	収集無し	収集無し
28446	神河町	収集無し	有料	収集無し	有料	収集無し	有料	収集無し	有料	収集無し	有料
28464	太子町	有料	有料	有料	有料	有料	有料	有料	有料	有料	有料
28481	上郡町	収集無し	収集無し	収集無し	収集無し	収集無し	収集無し	収集無し	収集無し	収集無し	収集無し
28501	佐用町	収集無し	収集無し	収集無し	収集無し	収集無し	収集無し	収集無し	収集無し	収集無し	収集無し
28585	香美町	無料	収集無し	有料	有料	有料	有料	有料	有料	有料	有料
28586	新温泉町	有料	有料	無料	有料	無料	有料	無料	有料	収集無し	収集無し
兵庫県 合計	有料	10	9	20	21	19	20	16	18	10	10
	無料	3	3	2	2	2	2	2	2	1	1
	一部有料	0	0	0	0	0	0	0	0	0	0
	収集無し	28	29	19	18	20	19	23	21	30	30

表21 ごみ手数料の状況【事業系ごみ】（平成22年度実績）

コード	市町名	資源ごみ・つづき									
		容器包装プラスチック (白色トレイを除く)		プラスチック類 (白色トレイ、容器包装プラスチックを除く)		布類		生ごみ		廃食用油	
		収集ごみ	直接搬入ごみ	収集ごみ	直接搬入ごみ	収集ごみ	直接搬入ごみ	収集ごみ	直接搬入ごみ	収集ごみ	直接搬入ごみ
28100	神戸市	収集無し	収集無し	収集無し	収集無し	収集無し	収集無し	収集無し	収集無し	収集無し	収集無し
28201	姫路市	収集無し	収集無し	収集無し	収集無し	有料	有料	収集無し	収集無し	収集無し	収集無し
28202	尼崎市	収集無し	収集無し	収集無し	収集無し	収集無し	収集無し	収集無し	収集無し	収集無し	収集無し
28203	明石市	収集無し	収集無し	収集無し	収集無し	収集無し	収集無し	収集無し	収集無し	収集無し	収集無し
28204	西宮市	収集無し	収集無し	収集無し	収集無し	収集無し	収集無し	収集無し	収集無し	収集無し	収集無し
28205	洲本市	収集無し	収集無し	収集無し	収集無し	収集無し	収集無し	収集無し	収集無し	収集無し	収集無し
28206	芦屋市	収集無し	収集無し	収集無し	収集無し	収集無し	収集無し	収集無し	収集無し	収集無し	収集無し
28207	伊丹市	収集無し	収集無し	収集無し	収集無し	収集無し	収集無し	収集無し	収集無し	収集無し	収集無し
28208	相生市	有料	有料	有料	有料	有料	有料	収集無し	収集無し	収集無し	収集無し
28209	豊岡市	収集無し	収集無し	収集無し	収集無し	収集無し	収集無し	収集無し	収集無し	収集無し	収集無し
28210	加古川市	収集無し	収集無し	収集無し	収集無し	収集無し	収集無し	収集無し	収集無し	収集無し	収集無し
28212	赤穂市	有料	有料	収集無し	収集無し	収集無し	収集無し	収集無し	収集無し	収集無し	収集無し
28213	西脇市	収集無し	収集無し	収集無し	収集無し	収集無し	収集無し	収集無し	収集無し	収集無し	収集無し
28214	宝塚市	有料	有料	有料	有料	有料	有料	収集無し	収集無し	収集無し	収集無し
28215	三木市	収集無し	収集無し	有料	有料	収集無し	収集無し	収集無し	収集無し	収集無し	収集無し
28216	高砂市	収集無し	収集無し	収集無し	収集無し	収集無し	収集無し	収集無し	収集無し	収集無し	収集無し
28217	川西市	有料	有料	収集無し	収集無し	収集無し	収集無し	収集無し	収集無し	収集無し	収集無し
28218	小野市	収集無し	収集無し	収集無し	収集無し	収集無し	収集無し	収集無し	収集無し	収集無し	収集無し
28219	三田市	収集無し	収集無し	収集無し	収集無し	収集無し	収集無し	収集無し	収集無し	収集無し	収集無し
28220	加西市	収集無し	収集無し	収集無し	収集無し	収集無し	収集無し	収集無し	収集無し	収集無し	収集無し
28221	篠山市	有料	有料	収集無し	収集無し	収集無し	収集無し	収集無し	収集無し	収集無し	収集無し
28222	養父市	収集無し	収集無し	収集無し	収集無し	収集無し	収集無し	収集無し	収集無し	収集無し	収集無し
28223	丹波市	有料	有料	有料	有料	収集無し	収集無し	収集無し	収集無し	収集無し	収集無し
28224	南あわじ市	収集無し	収集無し	収集無し	収集無し	収集無し	収集無し	収集無し	収集無し	収集無し	収集無し
28225	朝来市	無料	無料	収集無し	収集無し	収集無し	収集無し	収集無し	収集無し	収集無し	収集無し
28226	淡路市	収集無し	収集無し	収集無し	収集無し	収集無し	収集無し	収集無し	収集無し	収集無し	収集無し
28227	宍粟市	収集無し	収集無し	収集無し	収集無し	収集無し	収集無し	収集無し	収集無し	収集無し	収集無し
28228	加東市	収集無し	収集無し	収集無し	収集無し	収集無し	収集無し	収集無し	収集無し	収集無し	収集無し
28229	たつの市	収集無し	収集無し	収集無し	収集無し	収集無し	収集無し	収集無し	収集無し	収集無し	収集無し
28301	猪名川町	有料	収集無し	収集無し	収集無し	有料	収集無し	有料	有料	収集無し	収集無し
28365	多可町	収集無し	収集無し	収集無し	収集無し	収集無し	収集無し	収集無し	収集無し	収集無し	収集無し
28381	稲美町	収集無し	収集無し	収集無し	収集無し	収集無し	収集無し	収集無し	収集無し	収集無し	収集無し
28382	播磨町	有料	有料	有料	有料	無料	無料	収集無し	収集無し	収集無し	収集無し
28442	市川町	有料	有料	有料	有料	有料	有料	有料	有料	有料	有料
28443	福崎町	収集無し	収集無し	収集無し	収集無し	収集無し	収集無し	収集無し	収集無し	収集無し	収集無し
28446	神河町	収集無し	有料	収集無し	有料	収集無し	有料	収集無し	収集無し	収集無し	収集無し
28464	太子町	有料	有料	有料	有料	有料	有料	収集無し	収集無し	収集無し	収集無し
28481	上郡町	収集無し	収集無し	収集無し	収集無し	収集無し	収集無し	収集無し	収集無し	収集無し	収集無し
28501	佐用町	収集無し	収集無し	収集無し	収集無し	収集無し	収集無し	収集無し	収集無し	収集無し	収集無し
28585	香美町	有料	有料	有料	有料	収集無し	収集無し	収集無し	収集無し	収集無し	収集無し
28586	新温泉町	収集無し	収集無し	収集無し	収集無し	収集無し	収集無し	収集無し	収集無し	収集無し	収集無し
兵庫県 合計	有料	11	11	8	9	6	6	2	2	1	1
	無料	1	1	0	0	1	1	0	0	0	0
	一部有料	0	0	0	0	0	0	0	0	0	0
	収集無し	29	29	33	32	34	34	39	39	40	40



表21 ごみ手数料の状況【事業系ごみ】（平成22年度実績）

コード	市町名	資源ごみ・つづき				その他収集ごみ		粗大ごみ	
		剪定枝		その他		収集ごみ	直接搬入ごみ	収集ごみ	直接搬入ごみ
		収集ごみ	直接搬入ごみ	収集ごみ	直接搬入ごみ				
28100	神戸市	収集無し	収集無し	収集無し	収集無し	収集無し	収集無し	有料	有料
28201	姫路市	有料	有料	収集無し	収集無し	収集無し	収集無し	有料	有料
28202	尼崎市	収集無し	収集無し	収集無し	収集無し	収集無し	収集無し	収集無し	収集無し
28203	明石市	収集無し	収集無し	収集無し	収集無し	収集無し	収集無し	収集無し	収集無し
28204	西宮市	収集無し	収集無し	収集無し	収集無し	収集無し	収集無し	有料	有料
28205	洲本市	収集無し	収集無し	収集無し	収集無し	収集無し	収集無し	有料	有料
28206	芦屋市	収集無し	収集無し	収集無し	収集無し	収集無し	収集無し	有料	有料
28207	伊丹市	収集無し	収集無し	収集無し	収集無し	収集無し	収集無し	収集無し	収集無し
28208	相生市	収集無し	収集無し	収集無し	収集無し	収集無し	収集無し	有料	有料
28209	豊岡市	収集無し	収集無し	収集無し	収集無し	収集無し	無料	収集無し	収集無し
28210	加古川市	収集無し	収集無し	収集無し	収集無し	収集無し	収集無し	有料	有料
28212	赤穂市	収集無し	収集無し	収集無し	収集無し	収集無し	収集無し	有料	有料
28213	西脇市	収集無し	収集無し	収集無し	収集無し	収集無し	収集無し	収集無し	収集無し
28214	宝塚市	有料	有料	収集無し	収集無し	収集無し	収集無し	有料	有料
28215	三木市	収集無し	収集無し	収集無し	収集無し	収集無し	収集無し	有料	有料
28216	高砂市	収集無し	収集無し	収集無し	収集無し	収集無し	収集無し	収集無し	有料
28217	川西市	収集無し	収集無し	収集無し	収集無し	有料	有料	有料	有料
28218	小野市	収集無し	収集無し	収集無し	有料	収集無し	収集無し	有料	有料
28219	三田市	収集無し	収集無し	収集無し	収集無し	収集無し	収集無し	収集無し	有料
28220	加西市	収集無し	収集無し	収集無し	収集無し	収集無し	収集無し	有料	有料
28221	篠山市	収集無し	収集無し	収集無し	収集無し	収集無し	収集無し	有料	有料
28222	養父市	収集無し	収集無し	収集無し	収集無し	有料	有料	有料	有料
28223	丹波市	収集無し	収集無し	有料	有料	収集無し	収集無し	収集無し	収集無し
28224	南あわじ市	収集無し	収集無し	収集無し	収集無し	収集無し	収集無し	収集無し	収集無し
28225	朝来市	収集無し	収集無し	収集無し	収集無し	収集無し	収集無し	収集無し	収集無し
28226	淡路市	収集無し	収集無し	収集無し	収集無し	収集無し	収集無し	有料	有料
28227	六粟市	収集無し	収集無し	収集無し	収集無し	収集無し	収集無し	有料	有料
28228	加東市	収集無し	収集無し	収集無し	収集無し	収集無し	収集無し	有料	有料
28229	たつの市	収集無し	収集無し	収集無し	収集無し	収集無し	収集無し	有料	有料
28301	猪名川町	収集無し	収集無し	有料	収集無し	収集無し	収集無し	有料	収集無し
28365	多可町	収集無し	収集無し	収集無し	収集無し	収集無し	収集無し	収集無し	収集無し
28381	稲美町	収集無し	収集無し	収集無し	収集無し	収集無し	収集無し	有料	有料
28382	播磨町	収集無し	収集無し	有料	有料	収集無し	収集無し	有料	有料
28442	市川町	収集無し	収集無し	有料	有料	有料	有料	有料	有料
28443	福崎町	収集無し	収集無し	収集無し	収集無し	収集無し	収集無し	収集無し	収集無し
28446	神河町	収集無し	収集無し	収集無し	有料	収集無し	有料	収集無し	有料
28464	太子町	収集無し	収集無し	収集無し	収集無し	収集無し	収集無し	有料	有料
28481	上郡町	収集無し	収集無し	収集無し	収集無し	収集無し	収集無し	有料	有料
28501	佐用町	収集無し	収集無し	収集無し	収集無し	収集無し	収集無し	収集無し	収集無し
28585	香美町	収集無し	収集無し	有料	有料	収集無し	収集無し	有料	有料
28586	新温泉町	収集無し	収集無し	収集無し	収集無し	無料	無料	有料	有料
兵庫県 合計	有料	2	2	5	6	3	4	27	29
	無料	0	0	0	0	1	2	0	0
	一部有料	0	0	0	0	0	0	0	0
	収集無し	39	39	36	35	37	35	14	12

## 5 各市町の環境施策

表22 ごみの分別品目(平成24年4月)

市町名	分別数	分別の内容
神戸市	6	可燃 不燃 缶・びん・PET カセットボンベ・スプレー缶 大型ごみ 容器包装プラスチック
姫路市	18	旧姫路市域 可燃 プラスチック製容器包装 ミックスペーパー 木製品類 金属複合製品類 プラスチック複合製品類 ふとん・ジュータン類 空カン類 空ビン類(無色、茶色、その他の色) ペットボトル 紙パック 乾電池 陶磁器類・ガラス類 古紙(新聞、雑誌、ダンボール)
	14	家島町域 可燃 プラスチック製容器包装 ミックスペーパー 大型ごみ等 空カン類 空ビン類(無色、茶色、その他の色) ペットボトル 紙パック 乾電池 古紙(新聞、雑誌、ダンボール)
	15	夢前町域、香寺町域、安富町域 可燃 プラスチック製容器包装 ミックスペーパー 大型ごみ 不燃ごみ 空カン類 空ビン類(無色、茶色、その他の色) ペットボトル 紙パック 乾電池 古紙(新聞、雑誌、ダンボール)
尼崎市	8	可燃 びん・缶・PET 紙類(新聞、ダンボール、その他紙類) 衣類 金属製小型ごみ 金属製小型ごみのうち危険なもの 大型 臨時
明石市	9	可燃 不燃 資源(びん、缶、PET) 紙類・布類(新聞、雑誌・雑がみ、段ボール、紙パック、布類) 粗大
西宮市	6	可燃 不燃 資源A(新聞、紙パック、段ボール、古着) 資源B(雑誌、チラシ) PET 粗大
洲本市	18	可燃 不燃 資源(びん類3種、缶、PET、新聞、段ボール、紙類、紙パック、古着類、トレイ) 大型(可燃・不燃) 有害危険(電池、蛍光灯、スプレー缶、カセットボンベなど) 廃食用油
芦屋市	12	可燃 不燃、資源(びん3種、缶、PET、新聞、段ボール、紙パック、雑誌・チラシ・その他紙) 粗大、一時多量、植木剪定ごみ
伊丹市	11	可燃 不燃 資源1(びん、PET、プラ) 資源2(新聞、雑誌、段ボール、布類、紙パック) 大型(可燃)
相生市	18	可燃 粗大 資源(新聞、雑誌、布類、紙パック、段ボール、発泡スチロール、プラ製容器包装、PET、びん類3種、缶、金属、乾電池、食用廃油) 不燃
豊岡市	6	可燃 不燃 びん・缶 紙製容器包装 プラ製容器包装 PET
加古川市	13	可燃 不燃 粗大 資源(びん類3種、缶、PET、新聞、雑誌・雑がみ、段ボール、紙パック、衣類、蛍光灯、乾電池)
赤穂市	8	可燃 不燃 粗大 びん・缶 段ボール・紙パック 紙製容器包装 プラ製容器包装 PET
西脇市	9	可燃 不燃 資源(びん類3種、金属類、PET、プラ製容器包装) 粗大
宝塚市	10	可燃 小型不燃 びん・缶 PET 新聞 段ボール 雑紙(雑誌、チラシ、紙製容器包装、紙パック) プラ製容器包装 粗大 布
三木市	6	可燃 粗ごみ 埋立 PET・紙パック びん3種 プラ 古紙(新聞・雑誌・段ボール)
高砂市	8	可燃 不燃・粗大 缶 びん類3種 PET 乾電池
川西市	14	可燃 不燃 プラ製容器包装 PET 有害(乾電池、蛍光灯、体温計) びん類3種 大型(40cmを超えるもの) 缶 紙・布類(新聞、雑誌、段ボール、古布)
小野市	14	可燃 不燃 缶・小物金属類 びん類3種 PET 電池類 粗大 古紙類(新聞、雑誌、段ボール) 紙製容器包装 プラスチック製容器包装
三田市	10	可燃 不燃 粗大 PET びん(無色) びん(茶色) びん(その他) 新聞 雑誌・雑紙 段ボール
加西市	20	可燃 不燃 埋立 粗大 びん(無色) びん(茶色) びん(その他) 金属(鍋・やかん・スチール缶) 金属(アルミ缶他) ペットボトル ペットボトルキャップ 紙パック トレイ 廃乾電池 廃蛍光灯 新聞 雑誌 ダンボール バッテリー 布団類

表22 ごみの分別品目(平成24年4月)

市町名	分別数	分別の内容
篠山市	7	可燃 資源(びん類3種・缶、PET、金属類、プラ) 埋立(乾電池、蛍光灯、ガラス類、陶器類) 粗大
養父市	10	可燃 不燃 資源(びん類3種、缶、PET、新聞、雑誌、段ボール) 大型(木製品、金属類など) 乾電池
丹波市	13	可燃 不燃 資源(びん類3種、缶、金属、プラ、PET、発泡スチロール、紙パック) 有害(乾電池、蛍光灯)
南あわじ市	20	可燃 無色透明ビン 茶色ビン 黒・緑・青色びん その他のガラス陶器類 ペットボトル 有害危険ごみ スチール缶 アルミ缶 小型家電製品 スプレー缶 その他の金属類 容器包装プラスチック 食品白色トレイ 新聞紙 段ボール 紙パック 雑誌・その他の紙類 繊維類 粗大ごみ
朝来市	12	可燃 不燃 缶 びん類3種 PET トレイ プラ製容器包装 紙製容器包装 新聞 雑誌 段ボール 乾電池
淡路市	16	可燃 粗大・不燃 資源(新聞紙、雑誌、ダンボール、牛乳パック、白色トレイ、アルミ缶、スチール缶、無色透明びん、茶色びん、その他びん、ペットボトル) 危険(スプレー缶、使い捨てライター) 廃食用油
宍粟市	18	可燃 不燃 粗大 スチール缶 アルミ缶 透明びん 茶色びん その他の色びん 新聞 雑誌 等 段ボール 布類 プラスチック製容器包装 PET ボトル 紙製容器包装 紙パック 乾電池 蛍光灯
加東市	12	可燃 不燃 資源(びん類3種、缶、PET、乾電池、蛍光灯、プラ製容器包装、硬質プラ) 粗大 廃食用油
たつの市	8	龍野地域、揖保川地域、御津地域 混合 資源(びん、缶、PET、紙製容器包装、プラ製容器包装、紙パック) 大型
	12	新宮地域 混合 資源(びん、缶、PET、紙製容器包装、プラ製容器包装、紙パック) 大型 その他資源(新聞、雑誌、段ボール、布類)
猪名川町	9	可燃 不燃 びん類3種 缶 PET プラ製容器包装 資源ごみ 大型ごみ 有害ごみ
多可町	9	可燃 不燃 資源(金属類、びん類3種、PET、プラ製容器包装) 粗大
稲美町	10	可燃 不燃 びん類3種 缶 PET プラ製容器包装 古紙類(新聞、紙パック、段ボール) 布類 スプレー缶 粗大
播磨町	16	可燃 不燃 資源(びん類3種、缶、PET、プラ製容器包装、紙製容器包装、紙パック、段ボール、新聞、布類、蛍光灯) 粗大 その他(廃食用油)
市川町	11	可燃 布類 古紙(新聞、雑誌、段ボール) びん・缶類 PET プラ製容器包装 塩ビ製品 ガラス・陶器類 蛍光灯・乾電池 金属・小型家電・その他 粗大
福崎町	11	可燃 不燃 資源(びん、缶、PET、新聞、雑誌、段ボール、プラスチック製容器包装、ミックスペーパー) 粗大
神河町	11	可燃 布類 古紙(新聞、雑誌、段ボール) びん・缶類 PET プラ製容器包装 塩ビ製品 ガラス・陶器類 有害(蛍光灯・乾電池等) 金属・小型家電・その他 粗大
太子町	8	混合 資源(びん、缶、PET、プラ、紙パック、紙製容器包装) 粗大
上郡町	18	可燃 不燃 資源(びん類3種、缶、PET、プラ製容器包装、新聞、雑誌、紙箱、段ボール、牛乳パック、布) 粗大 埋立 特殊(電池・蛍光灯)
佐用町	3	可燃 不燃 粗大(電気製品、家庭用器具)
香美町	6	可燃 資源(びん・缶、PET、プラ、新聞、雑誌、段ボール) 粗大(陶器類、金属類ガラス類、家具、家電) 危険(乾電池、体温計など)
新温泉町	13	可燃 びん類(無色ビン、茶色ビン、その他ビンガラス・陶器、蛍光管) 缶類(飲料缶、金属混合、乾電池、PET) 紙類(紙パック、段ボール、紙製容器包装) 粗大

表24 ごみの有料化の状況(平成24年4月)

市町名	可燃ごみ等			粗大ごみ 有料化	種別	サイズ	円/枚
	指定袋	ステッカー	収入の有無				
神戸市		無	無		燃えるごみ 燃えないごみ 缶・びん・ペット 容器包装プラ	45L 30L 15L	市場価格
姫路市		無	無	無	可燃(大) 可燃(中) 可燃(小) プラ容器(大) プラ容器(中) プラ容器(小)	45L 30L 20L 45L 30L 20L	6~11円 (市場価格)
尼崎市		無	無		大 中 小	45L 30L 10L	市場価格
明石市	無	無	無				
西宮市	無	無	無				
洲本市		無		無	可燃大 不燃大 可燃小 不燃小	35L 35L 15L 15L	35円 35円 15円 15円
芦屋市	無	無	無				
伊丹市	無	無	無				
相生市		無			可燃大 可燃中 可燃小	45L 30L 20L	45円 30円 20円
豊岡市					燃やすごみ(大) 燃やすごみ(中) 燃やすごみ(小) 燃やさないごみ(大) 燃やさないごみ(中) 燃やさないごみ(小) 資源ごみ(大) 資源ごみ(中) 燃やすごみ・燃やさないごみ	45L 30L 20L 45L 30L 20L 45L 30L 20kg程度(ステッカー)	50円 35円 25円 50円 35円 25円 15円 10円 100円
加古川市	無	無	無	無			
赤穂市	無	無	無	無			
西脇市		無			可燃ごみ大 可燃ごみ中 可燃ごみ小 容器包装プラ・ペット大 容器包装プラ・ペット中	45L 30L 20L 45L 30L	35円 25円 15円 25円 15円
宝塚市	無	無	無	無			
三木市	無	無	無	無			
高砂市	無	無	無	無			
川西市	無	無	無	無			
小野市	無	無	無	無			
三田市		無	無		可燃大 不燃・ペットボトル大 可燃・不燃・ペットボトル小 可燃特小	65×80 55×80 48×72 38×60	15円 15円 11円 8円
加西市		無			可燃・不燃・埋立(大) 可燃・不燃・埋立(中) 可燃・不燃・埋立(小)	45L 30L 20L	50円 30円 20円
篠山市		無			可燃大 可燃小 資源(缶・びん・ペット) 埋立てごみ プラスチック	65×87 40×70 50×80 50×80 65×87	45円 40円 45円 45円 45円
養父市					可燃(大) 可燃(小) 業務(大) 不燃(大) 不燃(小) 指定大型	45L 20L 45L 45L 20L 指定シール	60円 40円 70円 70円 50円 1500円
丹波市		無		無	可燃大 可燃中 可燃小 プラスチック系大 プラスチック系中	65×80 45×70 40×55 65×80 45×70	80円 60円 40円 50円 30円
南あわじ市		無			可燃大 可燃小 可燃特小	80×65 80×45 26×35	31.5円 21円 10.5円
朝来市					可燃(大) 可燃 可燃(小)	45L 45L(ステッカー) 20L	80円 80円 50円

表24 ごみの有料化の状況(平成24年4月)

市町名	可燃ごみ等			粗大ごみ 有料化	種別	サイズ	円/枚
	指定袋	ステッカー	収入の有無				
淡路市		無		無	可燃大	65×80(cm)	42円
					可燃中	45×80(cm)	36円
					可燃小	40×55(cm)	31円
					可燃特小	30×40(cm)	26円
宍粟市		無			可燃大	45×89(cm)	25円
					可燃小	31×84(cm)	20円
					不燃	31×84(cm)	20円
					資源袋大	45×89(cm)	10円
					資源袋中	31×84(cm)	7円
					資源袋小	34×61(cm)	6円
					資源ゴミ用シール		2円
					粗大ゴミ用シール		20円
加東市		無		無	可燃(大)	45L	30円
					可燃(小)	30L	20円
					容器包装プラ(大)	45L	30円
					容器包装プラ(小)	30L	20円
					普通大	45L	10円
たつの市		無	無	無	普通中	30L	7円
					普通小	20L	6円
					普通大(手提げ式)	45L	15円
猪名川町	無	無	無				
多可町		無			可燃大	45L	35円
					可燃中	30L	25円
					可燃小	20L	15円
					容器包装プラ(大)	45L	25円
					容器包装プラ(中)	30L	15円
稲美町	無	無	無	無			
播磨町	無	無	無	無			
市川町		無	無		可燃普	65×80(cm)	17.5円
					可燃小	45×70(cm)	12円
					可燃特小	40×50(cm)	9円
					資源普	65×80(cm)	17.5円
					資源小	45×70(cm)	12円
					資源特小	40×50(cm)	9円
福崎町	無(推奨)	無	無	無	可燃大	45×84(cm)	10円
					可燃小	35×75(cm)	8円
					不燃大	45×84(cm)	10円
					不燃小	35×75(cm)	8円
					不燃特小	45×54(cm)	9円
神河町		無	無		可燃大	46L	18.5円
					可燃中	32L	14.5円
					可燃小	20L	10.8円
					資源大	46L	18.5円
					資源中	32L	14.5円
					資源小	20L	10.8円
太子町		無	無	無	収集袋(大手提げ式)	45L	15円
					収集袋(大)	45L	10円
					収集袋(中)	30L	7円
					収集袋(小)	20L	6円
上郡町		無			可燃大	45L	35円
					可燃小	25L	20円
					不燃		70円
					粗大ごみシール(10kg用)	1シート5枚	350円
					粗大ごみシール(20kg用)	1シート5枚	700円
					粗大ごみシール(30kg用)	1シート5枚	700円
					粗大ごみシール(40kg用)	1シート5枚	700円
粗大ごみシール(50kg用)	1シート5枚	700円					
佐用町		無			可燃	60×65(cm)	40円
					可燃小	55×45(cm)	25円
					不燃	62×45(cm)	40円
香美町		無			可燃大	65×80(cm)	60円
					可燃小	45×70(cm)	45円
					不燃大	65×80(cm)	60円
					不燃小	45×70(cm)	45円
					危険ごみ用	22×45(cm)	60円
					可燃・不燃共通シール	袋に入らない物、一人で持てる程度	100円
					粗大ゴミ用シール		1,100円
新温泉町		無			燃えるごみ用(大)	45L	50円
					燃えるごみ用(小)	35L	30円
					その他紙製容器包装用(大)	45L	30円
					粗大ごみ用シール	1枚	200円

表24 集団回収の実績と助成内容(平成22年度実績)

市町名	助成実績等			助成の概要
	回収量 (t)	団体数	助成額 (千円)	
神戸市	68,560.0	2,462	114,162	・拠点回収方式...古紙(新聞・雑紙・段ボール)2円/kg その他(古着・古布等)3円/kg 回収回数を追加することにより月2回以上の回収になった場合10,000円(助成1回限り) ・各戸回収方式...古紙(新聞・雑紙・段ボール)1円/kg
姫路市	9,853	601	29,559	新聞、雑誌、段ボール3円/kg
尼崎市	9,644	567	28,931	紙類、衣類、缶類、びん類3円/kg
明石市	8,738	454	34,952	新聞、雑誌・雑がみ、段ボール、牛乳パック、古布、アルミ缶、スチール缶、その他金属、空きびん、カレット4円/kg
西宮市	13,000	533	39,044	新聞、雑誌、ダンボール、布類、アルミ缶、スチール缶、瓶 総量に対して3円/kg
洲本市				平成19年度で助成制度終了
芦屋市	4,099	157	16,396	新聞、雑誌、段ボール・その他紙類、紙パック類、古着、カンの全てに4円/kg
伊丹市				新聞、雑誌、ダンボール4円/kg、布類4円/kg、缶類4円/kg、紙パック4円/kg
相生市	368	36	1,103	紙類3円/kg、布類3円/kg
豊岡市	3,422	662	20,372	新聞、雑誌、段ボール6円/kg、布、びん、かん、牛乳パック5円/kg
加古川市	8,425	339	58,976	新聞、雑誌、段ボール7円/kg、布類7円/kg、アルミ缶0円/kg、スチール缶0円/kg
赤穂市	2,621	87	10,471	新聞、雑誌、段ボール、牛乳パック、布類4円/kg
西脇市	1,902	63	10,656	集団回収奨励金集団回収1回につき3,000円(集団回収の実績に応じて加算)、回収量に応じた助成金年間3回実施:集めた対象品目100kgにつき400円年間4回以上実施:集めた対象品目100kgにつき、500円助成金対象品目:新聞・雑誌・ダンボール・古紙類・ぼろ 逆有償に対する加算額ぼろ(古布)1kg当たり3円
宝塚市	8,860	330	26,580	新聞、雑誌、段ボール、布、アルミ缶3円/kg
三木市	2,438	261	10,248	紙類4円/kg、布類4円/kg、空き缶5円/kg、空きびん5円/kg
高砂市	3,264	110	19,586	紙類、布類、金属類6円/kg、リターナブルビン6円/本
川西市	7,248	157	21,659	新聞、雑誌、段ボール、古布、アルミ缶、牛乳パック、その他3円/kg(平成19年4月1日回収分から逆有償0円/kgに改正) 新聞、雑誌、段ボール再生トイレトペーパー1個/5kg
小野市	1,253	13	0	助成金対象品目:ダンボール、雑誌、新聞、飲料用紙パック、布類、アルミ缶、スチール缶、鉄類、バッテリー 奨励金は4円/kgから売却金額を差し引いた金額
三田市	4,114	73	27,450	紙類、布類、びん類、空き缶等の金属類6円/kg 品目別加算 びん類、布類、空き缶等の金属類 1kgにつき1円を加算 回収量加算 年間回収量に応じて加算 ・5トン未満 5,000円 ・5トン以上10トン未満 10,000円 ・10トン以上20トン未満 15,000円 ・20トン以上50トン未満 20,000円 ・50トン以上100トン未満 40,000円 ・100トン以上 60,000円 地域連携加算 P T A又は子供会が地域の自治会等と連携して集団回収を実施する場合は、連携することになった年度から3年間に限り1kgにつき1円を加算
加西市	1,909	19	278	紙類(新聞、雑誌、段ボール)5円/kg、布類5円/kg、アルミ缶5円/kg、金属類5円/kg

表24 集団回収の実績と助成内容(平成22年度実績)

市町名	助成実績等			助成の概要
	回収量 (t)	団体数	助成額 (千円)	
篠山市	2,323 ビン25,254本	44	5,132	新聞、雑誌、段ボール、布、空缶2円/kg、ビン2円/本、新聞、雑誌、段ボール3円以内/kg(逆有償の場合補填する)
養父市	998	38	3,882	紙類(新聞、雑誌、段ボール)4円/kg、金属類3円/kg、びん類3円/本 金属及びびん類については、引取単価が助成金額以上の場合助成しない。助成金額に満たない場合は、その差額を助成する。)
丹波市	2,517	142	12,588	新聞、雑誌、段ボール、チラシ、衣類5円/kg
南あわじ市				平成19年度から助成制度廃止
朝来市	9,792	25	3,966	紙類(新聞、雑誌、ダンボール、紙パック)3円/kg、繊維類4円/kg、びん類2円/本
淡路市				平成21年度より廃止
宍粟市	1,366	55	13,360	新聞、雑誌、段ボール10円/kg、布10円/kg、アルミ5円/kg、びん5円/kg
加東市	1,342	33	6,061	(社・東条地域) 新聞・雑誌・段ボール・紙パック、布類、アルミ缶・鉄類、びん 年3回実施4円/kg、年4回以上実施5円/kg、集団回収1回につき3,000円・逆有償があれば1~5円/kg以内で逆有償加算
				(滝野地域) 新聞・雑誌・段ボール・牛乳パック、布類 年3回実施4円/kg、年4回以上実施5円/kg、集団回収1回につき3,000円・逆有償があれば3円/kg以内で逆有償加算
たつの市	2,475	192	19,799	新聞、雑誌、段ボール、布類、アルミ缶8円/kg
猪名川町	1,623	38	12,981	新聞、雑誌、段ボール、布類、アルミ缶8円/kg
多可町	992	53	5,420	新聞紙・段ボール・雑誌・古ボール・牛乳パック・年3回実施で4円/kg、年4回以上実施で5円/kg・集団回収1回につき3,000円・逆有償に関しては、みどり園が団体からの委任状を受け直接回収業者へ支払う。
稲美町	1,323	63	6,616	新聞、雑誌、段ボール5円/kg、布類5円/kg、アルミ缶5円/kg、スチール缶5円/kg、金属類5円/kg、飲料用紙パック5円/kg
播磨町	1,035	87	7,148	新聞・雑誌・段ボール・布、紙パック7円/kg、紙パック(直接持ち込みのみ)20円/kg
市川町	151	71	320	新聞、雑誌、段ボール、布類、スチール缶等1回限度額 5,000円 年間限度額20,000円/団体
福崎町	351	102	1,601	アルミ缶20円/kg、紙類4円/kg、布類4円/kg、スチール缶5円/kg
神河町	81	39	289	新聞、雑誌、段ボール3円/kg、アルミ缶15円/kg
太子町	956	167	3,825	新聞、雑誌、段ボール、布4円/kg 変更月：平成20年4月1日
上郡町	417	7	1,252	新聞、雑誌、段ボール、布、鉄3円/kg、ビン、アルミ缶0円/kg
佐用町	497	23	2,486	新聞、雑誌、段ボール、布類、アルミ缶、ビン類5円/kg
香美町	407	11	822	新聞、雑誌、段ボール、紙パック2円/kg、布類2円/kg、アルミニウム2円/kg、ビン類2円/1本
新温泉町	863	27	2,547	紙・布類3円/kg、金属類3円/kg



表25 コンポスト等への助成内容(平成24年4月)

市町名	助成対象品	助成率	助成額上限 (円)	条件等
神戸市	無し			
姫路市	電動式生ごみ処理機	2分の1	20,000	1世帯につき1基。処理能力1日700g以上。消費税を除く。5年間再申請できない。
尼崎市	生ごみ処理機	2分の1	10,000	1世帯につき1基。 電気やエンジンを使用しないものについては1世帯2基。
	生ごみ堆肥化容器	2分の1	10,000	1世帯につき1基。 電気やエンジンを使用しないものについては1世帯2基。
	剪定枝粉砕器	2分の1	10,000	1世帯につき1基。 電気やエンジンを使用しないものについては1世帯2基。
明石市	無し			
西宮市	生ごみ堆肥化容器(コンポスト、EM菌等)	2分の1	20,000	1世帯につき1基。
	生ごみ処理機	2分の1	20,000	1世帯につき1基。
洲本市	生ごみ処理(堆肥化)容器	2分の1	5,000	1世帯につき2基。
	生ごみ処理(堆肥化)機器	2分の1	15,000	1世帯につき1基。
芦屋市	無し			H20.3末で助成制度を終了した。
伊丹市	生ごみ処理機(電動式)	2分の1	20,000	1世帯につき1基。
	生ごみ処理機(コンポスト式)	2分の1	20,000	1世帯につき2基。
	生ごみ処理機(密閉式)	2分の1	20,000	1世帯につき2基。
相生市	無し			平成19年度末付で廃止。
豊岡市	電気式生ごみ処理機	2分の1	30,000	1世帯につき1基。
加古川市	電動式生ごみ処理機	2分の1	30,000	1世帯につき1基。市税滞納なし。市内3ヶ月以上居住。
赤穂市	生ごみ堆肥化容器	2分の1	3,000	1世帯につき1基。
	生ごみ処理機	2分の1	20,000	1世帯につき1基。
西脇市	無し			
宝塚市	屋内コンポスト容器及びEMボカシ菌	購入斡旋		
三木市	コンポスト	一律	3,000	1世帯につき2基。(ボカシ容器と併せて)
	電動式生ごみ処理機	2分の1	25,000	1世帯につき1基。
	ボカシ容器	一律	1,000	1世帯につき2基。(コンポストと併せて)
	空き缶つぶし器	一律	3,000	1世帯につき1基。
高砂市	電動式生ごみ処理機	2分の1	30,000	1世帯につき1基。市税滞納なし。
川西市	生ごみ処理機	消費税を除く 購入金額の2分の1	10,000	1世帯につき1機。
	土上設置型コンポスト化容器		10,000	1世帯につき2基。
	密閉式コンポスト化容器		10,000	1世帯につき2基。EMボカシ菌2袋。
小野市	平成20年度から廃止			
三田市	生ゴミ処理(たい肥化)容器・機器	2分の1	20,000	1世帯につき2基。5年間再申請できない。
加西市	電動式生ごみ処理機	2分の1	30,000	1世帯につき1基。処理能力1日または1回につき500g。
	生ごみ処理容器(バケツ式)	2分の1		1世帯につき2基。
	コンポスター容器		2,500	1世帯につき2基、100L以上。
篠山市	コンポスト容器	消費税を除く 購入金額の2分の1以内	20,000	1世帯につき2基。
	生ごみ処理容器		20,000	1世帯につき2基。
養父市	無し			
丹波市	無し			
南あわじ市	コンポスト	2分の1	4,000	1世帯につき1基。
	生ごみ処理機	2分の1	30,000	1世帯につき1基。
朝来市	無し			
淡路市	コンポスト	2分の1	5,000	1世帯につき1基。
	電動式生ごみ処理機	2分の1	20,000	1世帯につき1基。
宍粟市	生ゴミ処理機(コンポスト含む)	2分の1	20,000	
加東市	生ごみ処理機	2分の1	40,000	1世帯につき1基。H23.3末で助成終了。
たつの市	無し			H21.3末で助成終了。
猪名川町	無し			H24.3末で助成終了。
多可町	生ごみ処理機	2分の1	20,000	1世帯につき1基。町内業者での購入のみ対象
稲美町	コンポスト容器	-	3,000	1世帯につき2基。消費税を除く。
	EMぼかし容器	-	3,000	1世帯につき2基。消費税を除く。
	生ごみ処理機	2分の1	20,000	1世帯につき1基。消費税を除く。
播磨町	無し			
市川町	コンポスト		3,000	1世帯につき2基以内。
	電動生ごみ処理機		10,000	1世帯につき1基。
福崎町	生ゴミ処理容器	2分の1	2,500	1世帯につき2基。5年間再申請できない。
	電気式生ゴミ処理機	2分の1	20,000	1世帯につき1基。5年間再申請できない。
神河町	無し			
太子町	無し			
上郡町	コンポスト	2分の1	5,000	1世帯につき2基。
	生ごみ処理機	2分の1	20,000	1世帯につき1基。
佐用町	コンポスト	2分の1	3,000	1世帯につき2基。
香美町	無し			
新温泉町	無し			平成21年度より助成廃止

表26 災害廃棄物焼却処理手数料(平成24年4月)

市町・事務組合名	焼却施設	平均日受入可能量 (t/日)	手数料 (円/t)	受入条件
神戸市	東クリーンセンター		8,000	災害時に調整
	港島クリーンセンター			
	苅藻島クリーンセンター			
	西クリーンセンター			
姫路市	姫路市市川美化センター		10,000	焼却炉の腐食防止のため、塩分付着ごみの受入不可。一辺50cm以内、太さ20cm以内の大きさの可燃物であれば受入可能。
	エコパークあぼし			一辺80cm以内の大きさであれば受入可能。
尼崎市	クリーンセンター第1工場 第2機械炉2号炉		10,300	原則として木くずは長さ50cm、直径10cm以下、量は3つ切とする。それ以外については別途協議。
	クリーンセンター第2工場			
明石市	明石クリーンセンター		5,000	可燃ごみ及び明石クリーンセンターで破砕可能な可燃性粗大ごみ。
西宮市	西部総合処理センター		9,000	50cm以下の可燃物
	西部工場			
芦屋市	芦屋市環境処理センター		9,000	災害時に調整
相生市	美化センター			金属等を除き、破砕等した可燃物(そのまま炉に投入できるもの)。詳細については、別途協議。
豊岡市	豊岡清掃センター	10	13,000	木材類：長さ1m以内、直径又は一辺10cm以内
加古川市	加古川市新クリーンセンター		8,000	災害時に調整
赤穂市	美化センター(ごみ焼却場)		7,000	破砕処理した可燃物(事前協議必要)
宝塚市	宝塚市クリーンセンター		7,000	可燃性混合廃棄物に限る。 H24～26年度については基幹設備改良工事につき受入れ不可
三木市	三木市清掃センター		7,000	概ね30cm以下のものに限る。
高砂市	高砂市美化センター		5,000	高砂市美化センター受入基準による。
三田市	三田市クリーンセンター		9,000	
加西市	加西市クリーンセンター		13,000	
篠山市	篠山市清掃センター		9,000	樹木、柱等破砕処理を必要とするものは不可。
養父市	養父市琴弾クリーンセンター		10,000	
丹波市	ひかみクリーンセンター		15,000	災害時に調整。市内災害(火災を含む)は条例等に減免規定あり
	春日クリーンセンター			
	市島クリーンセンターさつき苑			
南あわじ市	南あわじ市清掃センター		10,000	
朝来市	朝来市クリーンセンター		10,000	
淡路市	夕陽が丘クリーンセンター	5	10,000	災害時に調整
稲美町	稲美町清掃センター			処理能力に余裕がないので、応援によるごみの受入はできない。
播磨町	塵芥処理センター			不燃物及び粗大ごみを含まない可燃ごみを10t/日まで可能。量は要相談。
上郡町	クリーンセンター		5,000	水害廃棄物は、搬入時によく水分を切り、よく分別して搬入すること。
佐用町	佐用クリーンセンター		3,000	
香美町	矢田川レインポー	2	10,000	塩分が付着したものは受入れ不可
新温泉町	新温泉町クリーンセンター	2		可燃ごみは、日常業務に支障のない範囲内で、脱塩・乾燥後の投入とする。
揖龍保健衛生施設事務組合	揖龍クリーンセンター			協議において決定
北播磨清掃事務組合	みどり園		8,000	
洲本市・南あわじ市衛生事務組合	やまなみ苑			分別破砕した可燃ごみ、受入車両4t車以下
小野加東環境施設事務組合	小野クリーンセンター			「ごみ処理施設使用基準」の受入範囲を条件とする。
くれさか環境事務組合	くれさかクリーンセンター		搬入ごとに決定	搬入物の状態、センター稼働状況等考慮しながら協議にて決定。
豊中市伊丹市クリーンランド	豊中市伊丹市クリーンセンター		6,000	
猪名川上流広域ごみ処理施設組合	国崎クリーンセンター			災害廃棄物受入時に調整

表27 環境美化条例の策定状況(平成24年4月)

市町名	条例名	制定日	施行改正日	罰則	公表	命令	勧告	美化区域の指定		糞害
								有無	区域数	
神戸市	神戸市ばい捨て及び路上喫煙の防止に関する条例	H20.04.01	H20.04.01	有	/	/	/		23	/
姫路市	姫路のまちを美しく安全で快適にする条例	H08.03.26	H20.04.01	有					27	
尼崎市	尼崎市空き缶等の散乱防止に関する条例	H08.02.28	H08.05.30	無					3	/
明石市	明石市空き缶等の散乱及びふん害の防止に関する条例	H11.06.30	H11.10.01	有					5	
西宮市	快適な市民生活の確保に関する条例	H12.03.30	H20.06.01	有	/			/	/	
洲本市	洲本市ポイ捨て等防止条例	H11.12.27	H12.03.01	無					1	
芦屋市	芦屋市廃棄物の減量及び適正処理に関する条例	H12.12.21	H24.07.01	有	/			/	/	/
伊丹市	該当無し									
相生市	相生市廃棄物の処理及び清掃に関する条例	S47.03.30	S47.04.01	無	/	/		/		/
豊岡市	該当無し									
加古川市	加古川市空き缶等の散乱及び飼い犬のふんの放置の防止に関する条例	H13.03.29	H13.10.01	有					2	/
赤穂市	赤穂市生活環境の保全に関する条例	H01.03.14	H18.03.30	無				/	/	/
西脇市	西脇市民の環境を守る条例	H17.10.01	H17.10.1	有	/			/	/	
宝塚市	宝塚市都市の清潔に関する条例	S57.10.01	H08.10.01	無				/	/	/
	宝塚市空き缶等の散乱防止及びその再資源化の促進に関する条例	H06.09.30	H08.10.01	有				/	/	/
三木市	三木市ポイ捨て等の防止に関する条例	H20.03.31	H20.04.01	有				/	/	
高砂市	高砂市環境保全条例	H01.03.31	H11.10.01	無	/	/		/	/	/
川西市	該当無し									
小野市	小野市民の良好な環境を保全する条例	S48.04.01	H20.12.25	有				/	/	/
三田市	三田市空き缶及びたばこの吸殻等ポイ捨て防止に関する条例	H09.03.31	H12.03.31	有					7	/
加西市	加西市民の美しい環境をまもる条例	H16.12.21	H23.04.01	無	/	/		/	/	/
篠山市	篠山市ポイ捨て等防止条例	H11.04.01	H13.07.01	有	/				0	
養父市	養父市環境保全条例	H16.04.01	H16.04.01	無				/		
丹波市	丹波市美しいまちづくり条例	H16.11.01	H16.11.01	無	/			/		
南あわじ市	ポイ捨てをなくす南あわじ市美しい島づくり条例	H17.01.11	H17.01.11	無					0	
朝来市	朝来市生活環境保全条例	H21.02.26	H21.04.01	無				/		/
淡路市	ポイ捨てをなくす淡路市美しい島づくり条例	H17.04.01	H17.04.01	無					0	
宍粟市	宍粟市空き缶等のポイ捨ての防止に関する条例	H21.03.06	H21.03.06	有					0	無
加東市	加東市良好な環境の保全に関する条例	H18.03.20	H21.03.27	無	/	/	/	/	/	/
	加東市ポイ捨てによるごみの散乱及び犬のふんの放置の防止に関する条例	H19.10.01	H21.03.27	有	/			/	/	/
たつの市	たつの市廃棄物の処理及び清掃に関する条例	H17.10.01	H17.10.01	無		/	/	/		/
猪名川町	猪名川町環境の保全と創造に関する条例	H12.03.28	H12.10.01	無		/		/	/	/
	猪名川町不法投棄防止条例	H16.06.24	H16.07.01	無	/	/	/	/	/	/
多可町	多可町環境保全条例	H21.09.25	H22.04.01	有				/	/	/
稲美町	稲美町環境保全条例	S53.04.01	H03.09.09	有	/			/	/	
播磨町	播磨町まちをきれいにする条例	H22.12.10	H23.04.01	無	/			/	/	
市川町	市川町廃棄物の処理及び清掃に関する条例	S50.12.19	H16.04.01	無	/	/	/	/	/	/
福崎町	該当無し									
神河町	神河町環境にやさしい町づくり条例	H17.11.07	H17.11.07	無	/	/		/	/	
太子町	太子町環境保全基本条例	S58.10.01	H14.04.01	無	/	/	/	/	/	/
上郡町	上郡町環境保全条例	S49.03.20	H12.04.01	有				/	/	/
佐用町	佐用町良好な環境の保護に関する条例	H17.10.01	H17.10.01	無					0	
香美町	該当無し									
新温泉町	該当無し									
兵庫県	環境の保全と創造に関する条例	H07.07.08	H23.03.17	有					154	/

表28 一般廃棄物とあわせて処理される産業廃棄物（平成22年度実績）

（単位：t）

市町名	搬入量	搬入量				処理量		
		焼却量	埋立	資源化	その他	焼却残渣	残渣埋立量	残渣資源化量
明石市	886	875	4	0	7	76	76	0
豊岡市	738	738	0	0	0	101	101	0
三木市	1,876	691	1,185	0	0	87	87	0
高砂市	2,500	2,473	13	14	0	358	231	127
篠山市	1,975	1,975	0	0	0	0	0	0
養父市	0	0	0	0	0	0	0	0
朝来市	662	0	662	0	0	0	0	0
たつの市	415	415	0	0	0		17	49
太子町	25	25	0	0	0		1	3
合計	9,077	7,192	1,864	14	7	622	513	179

併せ産廃の受け入れを行っている市町のみ記載

## 6 廃棄物処理施設

表29 ごみ焼却・溶融施設一覧(平成24年4月1日)

No.	地方公共団体名	施設名称	処理能力 (t/日)	炉型式	処理 方式	集じん機	着工 年月日	竣工 年月日	施行会社名	総事業費 (千円)	国庫補助金 (千円)	施設住所	電話番号	備考
1	神戸市	東クリーンセンター	900.00	全連	ストカ	B F	H17.12.23	H12.3.31	川崎重工業㈱	46,439,680	8,682,825	神戸市東灘区魚崎浜町1-7	078-452-4100	
2	神戸市	港島クリーンセンター	450.00	全連	ストカ	B F	S54.5	S59.3.31	三菱重工業㈱	12,501,825	2,887,500	神戸市中央区港島中町8丁目3	078-302-0740	
3	神戸市	苅藻島クリーンセンター	600.00	全連	ストカ	B F	S61.9.26	H2.3.31	川崎重工業㈱	17,718,249	1,858,067	神戸市長田区苅藻島3丁目12-28	078-652-3398	
4	神戸市	西クリーンセンター	600.00	全連	ストカ	B F	H2.9.22	H7.1	三菱重工業㈱	31,593,481	5,106,031	神戸市西区伊川谷町井吹字三番圃74-1	078-974-2005	
5	姫路市	姫路市市川美化センター	330.00	全連	ストカ	E P	S63.6.24	H4.3.31	三菱重工業㈱	6,376,000	3,160,391	姫路市東郷町1451番地3	079-282-5389	
6	姫路市	姫路市家島美化センター	18.00	ハッパ	ストカ	B F	H1.6.28	H3.11.30	㈱タクマ	1,329,211	436,678	姫路市家島町宮2144番地18	079-325-2133	H13.2排ガス高度処理施設を増設
7	姫路市	エコパークあぼし	402.00	全連	シャフト式 ガス化 溶融炉	B F	H18.12	H22.3	㈱新日鐵 エンジニアリング	17,917,388	3,700,743	姫路市網干区網干浜4-1	079-272-5551	
8	尼崎市	クリーンセンター第一工場 第二機械炉一号炉	175.00	全連	ストカ	B F	S61.12.24	H2.2.28	日立造船㈱	5,409,015	1,507,628	尼崎市大高洲町8	06-6409-0102	
9	尼崎市	クリーンセンター第一工場 第二機械炉二号炉	150.00	全連	ストカ	B F	H8.9.30	H12.3.31	日立、三井、山本 共同企業体	11,037,317	1,564,449	尼崎市大高洲町8番地 及び2番地	06-6409-0102	
10	尼崎市	クリーンセンター第二工場	480.00	全連	ストカ	B F	H12.10.10	H17.3.31	㈱タクマ	41,060,815	12,899,802	尼崎市東海岸町16-1	06-6409-1701	
11	明石市	明石クリーンセンター	480.00	全連	ストカ	B F	H8.1.31	H11.3.31	住友重機械工業㈱	21,882,889	4,297,094	明石市大久保町松陰1131	078-918-5790	
*	明石市	大久保清掃工場	450.00	全連	ストカ	E P	S50.4.2	S52.3.25	川崎重工業	4,275,390	1,355,400	明石市大久保町松陰1131	078-918-5790	休止(H10.11.30～)
12	西宮市	西部総合処理センター	525.00	全連	ストカ	B F	H5.6.25	H9.8.31	三菱重工業㈱	42,262,243	4,508,512	西宮市西宮浜3丁目8	0798-22-6601	
13	西宮市	西部工場	240.00	全連	ストカ	B F	S56.9.30	S58.11.30	日本鋼管㈱	2,530,839	1,149,960	西宮市浜松原町3-1	0798-26-5043	
14	芦屋市	環境処理センター	230.00	全連	ストカ	B F	H4.6.24	H8.3.31	日本鋼管㈱	12,494,641	2,492,614	芦屋市浜風町31-1	0797-32-5391	
15	相生市	美化センター	62.00	准連	流動床	B F	H5.6.28	H7.3.30	石川島播磨重工業㈱	4,136,400	248,913	相生市佐方字鞆浦753-1	0791-22-7160	
16	豊岡市	豊岡市立豊岡清掃センター	140.00	全連	ストカ	B F	S62.6.7	H2.3.10	㈱クボタ	2,908,960	614,894	豊岡市岩井150	0796-24-5477	
17	加古川市	新クリーンセンター	432.00	全連	流動床	B F	H11.6.10	H15.3.20	㈱神戸製鋼所	25,761,100	12,465,490	加古川市平荘町上原4番1	079-428-3211	
18	赤穂市	ごみ焼却場	80.00	准連	流動床	B F	H3.12.2	H6.3.15	ユニチカ㈱	2,994,779	323,000	赤穂市中広1494	0791-42-3841	
19	宝塚市	クリーンセンター	320.00	全連	ストカ	B F	S60.8.8	S63.3.31	三菱重工業㈱	6,186,365	2,660,000	宝塚市小浜1丁目2-15	0797-87-4844	
20	三木市	清掃センター	117.00	准連	流動床	B F	H7.7.25	H10.3.31	石川島播磨重工業㈱	5,837,717	562,790	三木市加佐字八家王山1199	0794-83-2608	
*	三木市	吉川クリーンセンター	20.00	ハッパ	ストカ	B F	H6.12.22	H8.3.31	近畿工業㈱	1,419,265	104,470	三木市吉川町豊岡1375	0794-72-0148	休止
21	高砂市	ごみ焼却処理施設	194.00	全連	流動床式 ガス化 溶融炉	B F	H12.7.13	H15.3.20	パブコック日立㈱	4,551,261	1,959,754	高砂市梅井6丁目1-1	079-447-1760	
22	三田市	クリーンセンター ごみ焼却処理施設	210.00	全連	ストカ	B F	H1.9.21	H4.3.20	日立造船㈱	4,757,935	2,167,968	三田市香下1676番地	0795-63-5551	
23	加西市	クリーンセンター	62.00	准連	ストカ	B F	H4.6.17	H7.1.31	住友重機械工業㈱	3,017,900	0	加西市中山町520-15	0790-46-0602	
24	篠山市	篠山市清掃センター焼却施設	80.00	全連	ストカ	B F	H12.5.22	H14.11.29	日本鋼管㈱	4,789,513	0	篠山市大山下168-2	0795-96-0844	

表29 ごみ焼却・溶融施設一覧(平成24年4月1日)

No.	地方公共団体名	施設名称	処理能力 (t/日)	炉型式	処理 方式	集じん機	着工 年月日	竣工 年月日	施行会社名	総事業費 (千円)	国庫補助金 (千円)	施設住所	電話番号	備考
25	養父市	琴弾クリーンセンター	36.00	ハッチ	ストカ	BF	S62.7.8	H11.1.19	㈱タクマ	677,011	154,630	養父市大屋町宮垣字天満山224-1	0796-69-0229	
26	丹波市	ひかみクリーンセンター	42.00	ハッチ	ストカ	BF	S60.12.16	S62.3.31	㈱タクマ	1,222,679	268,237	丹波市氷上町稲継512-1	0795-82-0066	
27	丹波市	春日クリーンセンター	15.00	ハッチ	ストカ	BF	H6.7.28	H8.7.31	日立造船㈱	1,288,260	78,352	丹波市春日町下三井庄848	0795-75-2020	
28	丹波市	市島クリーンセンターさつき苑	12.00	ハッチ	ストカ	BF	H9.6.24	H11.3.25	日立造船㈱	1,244,160	77,180	丹波市市島町岩戸字南ヶ谷52	0795-85-2310	
29	南あわじ市	南あわじ市清掃センター	60.00	准連	ストカ	BF	S61.1.15	S62.3.31	㈱タクマ	1,339,511	120,000	南あわじ市八木寺内1720-2	0799-42-1356	
30	朝来市	朝来市クリーンセンター 朝来事業所	40.00	ハッチ	ストカ	BF	S62.7.7	H11.1.21	内海築炉工業㈱	598,060	117,728	朝来市岩津字堤168	079-677-0242	
31	淡路市	夕陽が丘クリーンセンター	80.00	准連	ストカ	BF	H8.7.10	H11.3.25	㈱川崎技研	3,921,045	443,305	淡路市野島常盤1559-29	0799-82-3144	
32	稲美町	稲美町清掃センター	30.00	ハッチ	ストカ	BF	H6.7.23	H8.3.31	内海プラント㈱	1,447,562	313,410	稲美町加古624-1	079-495-0035	
33	播磨町	塵芥処理センター	60.00	准連	ストカ	EP	H2.7.26	H4.3.20	川崎重工業㈱	2,490,540	368,703	播磨町新島59	079-435-2562	
34	上郡町	クリーンセンター	30.00	ハッチ	ストカ	BF	S53.7.20	S55.4.1	内海築炉工業㈱	356,221	85,374	上郡町竹万字650	0791-52-0096	
35	佐用町	佐用クリーンセンター	30.00	ハッチ	ストカ	BF	H5.7.16	H7.8.31	㈱荏原製作所	2,185,660	155,466	佐用町佐用3280番地の238	0790-82-0293	
36	香美町	矢田川レインボー	28.00	ハッチ	ストカ	BF	H3.12.13	H6.2.28	㈱タクマ	2,029,942	113,049	香美町香住区大野165-2	0796-36-4572	
37	新温泉町	新温泉町クリーンセンター	30.00	ハッチ	ストカ	BF	H2.10.24	H4.3.20	㈱クボタ	1,645,504	159,750	新温泉町田井250-1	0796-82-1571	
38	揖保保健衛生施設事務組合	揖保クリーンセンター	120.00	全連	シャフト	BF	H6.8.1	H9.3.31	新日本製鐵㈱	8,264,407	1,000,895	たつの市揖西町前地513-1	0791-64-8018	
39	北播磨清掃事務組合	ごみ処理施設	88.00	准連	流動床	BF	H5.12.28	H8.2.29	㈱神戸製鋼所	3,580,500	436,344	西脇市富吉南町262番地の1	0795-23-2808	
40	洲本市・南あわじ市 衛生事務組合	やまなみ苑	98.00	全連	ストカ	BF	H4.10.17	H7.3.31	㈱クボタ	4,583,330	0	南あわじ市広田広田字つづら谷1174	0799-45-0534	
41	小野加東 環境施設事務組合	ごみ焼却施設(1,2号炉)	60.00	准連	ストカ	BF	S62.10.1	H12.28	㈱タクマ	1,436,686	270,000	小野市天神町538-1	0794-62-6250	
42	小野加東 環境施設事務組合	ごみ焼却施設(3号炉)	50.00	准連	ストカ	BF	H8.7.1	H10.3.25	㈱タクマ	3,287,500	325,486	小野市天神町538-1	0794-62-6250	
43	くれさか環境事務組合	くれさかクリーンセンター	80.00	准連	流動床	BF	H5.6.17	H8.3.20	ユニチカ㈱	4,557,721	399,031	姫路市夢前町宮置803	079-335-3670	
44	豊中市伊丹市クリーンランド	焼却施設(1~3号炉)	675.00	全連	ストカ	BF	S47.12	S50.4	日立造船㈱	4,096,541	774,878	伊丹市岩屋2-4-12	06-6841-5394	1~3号炉
45	豊中市伊丹市クリーンランド	焼却施設(4号炉)	195.00	全連	ストカ	BF	H4.6	H7.3	日立造船㈱	11,330,000	1,653,697	伊丹市岩屋2-4-12	06-6841-5394	4号炉
46	猪名川上流広域ごみ処理施設組合	国崎クリーンセンター	235.00	全連	ストカ+ 灰溶融	BF	H17.3.29	H21.3.31	JFE環境ソリューションズ・ 前田建設特定建設JV	12,428,062	4,438,374	川西市国崎字小路13番地	072-744-7280	

表30 ごみ燃料化施設一覧(平成24年4月1日)

No.	地方公共団体名	施設名称	処理能力 (t/日)	処理 方式	着工 年月日	竣工 年月日	施行会社名	総事業費 (千円)	国庫補助金 (千円)	施設住所	電話番号	備考
1	伊丹市	廃食用油再生燃料化	0.10	BDF化	H11.6.11	H11.10.1	有限会社サンアイ建設	8,138	-	伊丹市岩屋2-2-8	072-782-0968	
2	中播北部行政事務組合	中播北部クリーンセンター	27.00	RDF化	H13.9.1	H15.3.31	(株)神戸製鋼	2,861,400	751,231	神河町福本1247-60	0790-32-2888	

表31 ごみ焼却・溶融施設の処理実績(平成22年度実績)

No.	地方公共団体名	施設名称	年間処理量 (t/年度)	資源化量 (t/年度)	焼却対象廃棄物	処理能力 (t/日)	炉数	余熱利用の状況	発電能力 (kW)	発電効率 (%)	総発電量 (MWh)	灰処理設備 の有無(焼却 灰)	灰処理設備 の有無(飛灰)	運転管理 の体制	施設の 改廃等	産廃混合 の有無	一廃 割合
1	神戸市	神戸市東クリーンセンター	167,042	0	可燃ごみ ごみ処理残渣	900	3	場内温水 場内蒸気 発電(場内利用) 発電(場外利用)	20,000	11.3	55,678	無し	薬剤処理	一部委託		無し	
2	神戸市	神戸市港島クリーンセンター	74,179	0	可燃ごみ ごみ処理残渣	450	3	場内温水 場内蒸気 発電(場内利用) 発電(場外利用) 場外蒸気	2,800	6.9	17,082	無し	薬剤処理	一部委託		無し	
3	神戸市	神戸市苅藻島クリーンセンター	120,841	0	可燃ごみ ごみ処理残渣 し尿処理残渣	600	3	場内温水 場内蒸気 発電(場内利用) 発電(場外利用) 場外蒸気	4,950	10.1	37,859	無し	薬剤処理	一部委託		無し	
4	神戸市	神戸市西クリーンセンター	124,638	0	可燃ごみ ごみ処理残渣	600	3	場内温水 場内蒸気 発電(場内利用)	6,500	11.0	42,032	無し	セメント固化 薬剤処理	一部委託		無し	
5	姫路市	姫路市市川美化センター	47,315	0	可燃ごみ	330	2	場内温水 発電(場内利用)	1,200	5.0	4,734	無し	薬剤処理	直営		無し	
*	姫路市	姫路市南部美化事務所	13,860	0	可燃ごみ 粗大ごみ ごみ処理残渣	300	2	場内温水 場内蒸気	0	-	-	無し	薬剤処理	一部委託		無し	廃止(H22.7.30)
6	姫路市	姫路市家島美化センター	1,861	0	可燃ごみ	18	2	場内温水	0	-	-	無し	薬剤処理	直営		無し	
7	姫路市	エコパークあぼし	78,048	7,670	可燃ごみ ごみ処理残渣	402	3	発電(場内利用) 発電(場外利用)	10,500	19.3	39,237	溶融処理	薬剤処理	委託	新設 (H23.4)	無し	
8	尼崎市	クリーンセンター第一工場 第二機械炉一号炉	0	0	可燃ごみ ごみ処理残渣	175	1	場内温水 場内蒸気 発電(場内利用) 発電(場外利用)	1,600	8.0	0	無し	薬剤処理	一部委託		無し	
9	尼崎市	クリーンセンター第一工場 第二機械炉二号炉	30,861	0	可燃ごみ ごみ処理残渣	150	1	場内温水 場内蒸気 発電(場内利用) 発電(場外利用)	2,600	12.0	9,964	無し	薬剤処理	一部委託		無し	
10	尼崎市	クリーンセンター第二工場	115,501	717	可燃ごみ ごみ処理残渣	480	2	場内温水 場内蒸気 発電(場内利用) 発電(場外利用)	14,100	18.0	56,541	溶融処理	薬剤処理 溶融処理	一部委託		無し	
11	明石市	明石クリーンセンター	98,347	415	可燃ごみ ごみ処理残渣	480	3	場内温水 場内蒸気 発電(場内利用) 発電(場外利用)	8,000	14.5	38,546	無し	セメント固化 薬剤処理	委託		有り	
*	明石市	大久保清掃工場	0	0		450	3	場内温水	0	-	-			直営	休止	無し	
12	西宮市	西部総合処理センター	121,789	0	可燃ごみ ごみ処理残渣	525	3	場内蒸気 発電(場内利用) 場外蒸気 発電(場外利用)	6,000	12.0	47,093	無し	セメント固化 薬剤処理	直営		無し	
13	西宮市	西部工場	32,311	0	可燃ごみ	240	2	無し	0	-	-		薬剤処理	直営		無し	
14	芦屋市	環境処理センター	31,015	0	可燃ごみ 粗大ごみ ごみ処理残渣	230	2	場内温水	0	-	-	無し	薬剤処理	委託		無し	
15	相生市	相生市美化センター	8,609	0	可燃ごみ ごみ処理残渣 その他	62	2	場内温水	0	-	-	セメント固化	セメント固化	一部委託		無し	
16	豊岡市	豊岡市立豊岡清掃センター	25,098	0	可燃ごみ ごみ処理残渣	140	2	場内温水	0	-	-	無し	薬剤処理	委託		有り	93
17	加古川市	加古川市新クリーンセンター	90,006	0	可燃ごみ ごみ処理残渣 し尿処理残渣	432	3	場内温水 場内蒸気 発電(場内利用)	4,950	9.6	25,703	無し	溶解処理 セメント固化 薬剤処理	委託		無し	
18	赤穂市	ごみ焼却場	15,392	37	可燃ごみ ごみ処理残渣	80	2	場内温水	0	-	-	無し	セメント固化	直営		無し	
19	宝塚市	クリーンセンター	53,582	0	可燃ごみ ごみ処理残渣 し尿処理残渣	320	2	場内温水 場内蒸気 発電(場内利用) 場外温水	800	1.0	3,223	無し	薬剤処理	委託		無し	
20	三木市	三木市清掃センター	26,843	85	可燃ごみ ごみ処理残渣 し尿処理残渣	117	3	場内温水	0	-	-	無し	セメント固化 薬剤処理	委託 一部委託		有り	
*	三木市	吉川クリーンセンター	0	0	可燃ごみ 直接搬入ごみ ごみ処理残渣 し尿処理残渣	20	2	無し	0	-	-	無し	セメント固化 薬剤処理	委託	休止	無し	
21	高砂市	高砂市ごみ焼却処理施設	33,058	1,535	可燃ごみ ごみ処理残渣 し尿処理残渣	194	2	場内温水 場内蒸気 発電(場内利用)	2,550	12.0	8,688	無し (一体処理)	セメント固化 薬剤処理	委託		有り	
22	三田市	三田市クリーンセンターごみ 焼却処理施設	31,307	0	可燃ごみ	210	2	場内温水 場外温水	0	-	-	その他	薬剤処理	委託		無し	
23	加西市	加西市クリーンセンター	10,380	0	可燃ごみ ごみ処理残渣	62	2	場内温水	0	-	-	無し	薬剤処理	委託		無し	
24	篠山市	篠山市清掃センター	15,849	0	可燃ごみ 粗大ごみ ごみ処理残渣	80	2	場内温水	0	-	-	無し	薬剤処理	委託		有り	



表31 ごみ焼却・溶融施設の処理実績(平成22年度実績)

No.	地方公共団体名	施設名称	年間処理量 (t/年度)	資源化量 (t/年度)	焼却対象廃棄物	処理能力 (t/日)	炉数	余熱利用の状況	発電能力 (kW)	発電効率 (%)	総発電量 (MWh)	灰処理設備 の有無(焼却 灰)	灰処理設備 の有無(飛灰)	運転管理 の体制	施設の 改廃等	産廃混合 の有無	一廃割合
25	養父市	養父市琴弾クリーンセンター	6,043	0	可燃ごみ	36	2	場内温水	0	-	-	無し	セメント固化	直営		有り	
26	丹波市	ひかみクリーンセンター	7,682	0	可燃ごみ	42	2	場内温水	0	-	-	無し	薬剤処理	直営		無し	
27	丹波市	春日クリーンセンター	2,025	0	可燃ごみ	15	2	場内温水	0	-	-	無し	薬剤処理	直営		無し	
28	丹波市	市島クリーンセンターさつき苑	1,510	0	可燃ごみ	12	2	場内温水	0	-	-	無し	薬剤処理委託	直営		無し	
29	南あわじ市	南あわじ市清掃センター	11,833	0	可燃ごみ 粗大ごみ ごみ処理残渣 し尿処理残渣	60	2	場内温水	0	-	-	無し	薬剤処理	直営		無し	
30	朝来市	朝来市クリーンセンター朝来事業所	7,822	0	可燃ごみ	40	2	場内温水	0	-	-	無し	セメント固化 薬剤処理	直営		無し	
31	淡路市	夕陽が丘クリーンセンター	14,538	0	可燃ごみ 粗大ごみ	80	2	場内温水 場外温水	0	-	-	無し	薬剤処理	直営		無し	
32	稲美町	稲美町清掃センター	8,780	0	可燃ごみ	30	2	無し	0	-	-	薬剤処理	薬剤処理	委託		無し	
33	播磨町	播磨町塵芥処理センター	9,284	0	可燃ごみ ごみ処理残渣 し尿処理残渣	60	2	場内温水	0	-	-	無し	薬剤処理	委託		無し	
34	上郡町	上郡町クリーンセンター(ごみ焼却施設)	4,703	0	可燃ごみ	30	2	無し	0	-	-	その他	セメント固化 薬剤処理	委託		無し	
35	佐用町	佐用クリーンセンター	5,406	0	可燃ごみ	30	2	場内温水	0	-	-	無し	セメント固化	直営		無し	
36	香美町	矢田川レインポー	4,929	0	可燃ごみ	28	2	場内温水	0	-	-	無し	薬剤処理	直営		無し	
37	新温泉町	新温泉町クリーンセンター	4,769	594	可燃ごみ 粗大ごみ	30	2	場内温水	0	-	-	無し	溶融処理委託	直営		無し	
38	揖保保健衛生施設事務組合	揖保クリーンセンター	34,137	4,257	可燃ごみ 混合(未分別)ごみ 粗大ごみ ごみ処理残渣 し尿処理残渣	120	2	場内温水 発電(場内利用)	1,375	9.0	8,291	無し	薬剤処理	委託		有り	
39	北播磨清掃事務組合	ごみ処理施設	15,815	5	可燃ごみ 粗大ごみ	88	2	場内温水	0	-	-	無し	薬剤処理	委託		無し	
40	洲本市・南あわじ市衛生事務組合	やまなみ苑	18,126	0	可燃ごみ	98	2	場内温水	0	-	-	無し	セメント固化 薬剤処理	直営		無し	
41	小野加東環境施設事務組合	ごみ焼却処理施設1、2号炉	7,619	0	可燃ごみ	30	2	場内温水	0	-	-	無し	薬剤処理	委託		無し	
42	小野加東環境施設事務組合	ごみ焼却処理施設3号炉	11,983	0	可燃ごみ	50	1	場内温水	0	-	-	無し	薬剤処理	委託		無し	
43	くれさか環境事務組合	くれさかクリーンセンター	17,478	94	可燃ごみ ごみ処理残渣	80	2	場内温水	0	-	-	無し	セメント固化	直営 一部委託		無し	
44	豊中市伊丹市クリーンランド	焼却施設(1~3号炉)	116,221	0	可燃ごみ ごみ処理残渣	675	3	場内温水 場内蒸気 発電(場内・場外利用)	2,000	11.4	2,227	薬剤処理	薬剤処理 セメント固化	直営		無し	
45	豊中市伊丹市クリーンランド	焼却施設(4号炉)	46,339	0	可燃ごみ ごみ処理残渣	195	1	場内温水 場内蒸気 発電(場内・場外利用)	5,000	11.4	33,850	薬剤処理	薬剤処理 セメント固化	直営		無し	
46	猪名川上流広域ごみ処理施設組	国崎クリーンセンター	56,531	36	可燃ごみ ごみ処理残渣	235	2	場内温水 発電(場内利用)	5,000	16.1	22,627	溶融処理	溶融処理	委託		無し	
合計			1,781,305	15,445							453,375						

表32 ごみ燃料化施設の処理実績(平成22年度実績)

No.	地方公共団体名	施設名	年間処理量 (t/年度)	固形化燃料 保管量 (t)	処理対象廃棄物	処理能力 (t/日)	使用 開始 年度	燃料供給先の利用状況	燃料化量(t/年度)		運転管理 の体制	施設の 改廃等	産廃混合 の有無	一廃割合
									生産量	搬出量				
1	宍粟環境事務組合	ごみ固形化燃料化施設	8,424	0	可燃ごみ	30	1998	発電用	4,642		委託		無し	
2	中播北部行政事務組合	中播北部クリーンセンター	4,971	0	可燃ごみ 資源ごみ 生ごみ(厨芥類) プラスチック類	27	2003	発電用、燃料用	2,798		委託		無し	
合計			13,395	0					7,440					

表33 ごみ焼却施設での発電状況（平成22年度実績）

市町村・事務組合名	工場名	処理能力 (トン/日)	ごみ焼却量 (トン/年)	総発電量 (キロワット時/年)	うち売電量 (キロワット時/年)	売電先	売電収入 (千円/年)	売電単価(円/キロワット時)		売電以外の用途		備考
								昼間時間	夜間時間	所内給電	所外給電	
神戸市	苅藻島クリーンセンター	600	120,841	37,859,310	4,966,541	(株)エネット	45,867	10.29	7.98			重負荷期間15.12
	西クリーンセンター	600	124,638	42,031,750	25,407,589	サミットエナジー(株)	276,749	12.04	9.39			重負荷期間16.03
	東クリーンセンター	900	167,042	55,677,770	10,010,290	(株)エネット	98,030	11.34	8.4			重負荷期間15.33
	港島クリーンセンター	450	74,179	17,082,490	1,661,838	(株)エネット	15,039	10.5	8.19			重負荷期間11.76
姫路市	姫路市市川美化センター	330	47,315	4,734,000								
	エコパークあぼし	402	78,048	39,237,000	19,548,000	新日鉄エンジニアリング(株)						
尼崎市	尼崎市立クリーンセンター第1工場	325	30,861	9,964,240	4,174,484	エネサーブ(株)	47,482	12.5	9.5			重負荷期間13.60
尼崎市	尼崎市立クリーンセンター第2工場	480	115,501	56,541,010	22,203,510	エネサーブ(株)	211,484	9.5	8.2			重負荷期間13.50
明石市	明石クリーンセンター	480	98,347	38,546,000	22,764,000	(株)エネット	229,168	13.34	8.82			重負荷期間15.54
西宮市	西部総合処理センター	525	121,789	47,093,000	25,913,000	サミットエナジー(株)	272,666	12.9	8.4			重負荷期間17.11
伊丹市	豊中市伊丹市クリーンランド	870	52,762	11,709,490	11,461,000	(株)エネット	108,446	10.92	8.4			伊丹市分(ごみ量から按分)
加古川市	加古川市新クリーンセンター	432	90,006	25,703,000	2,983,000	関西電力(株)	23,729	8.61	6.64			重負荷期間12.17
宝塚市	宝塚市クリーンセンター	320	53,582	3,223,000	35,231	関西電力(株)	249	9.15	6.53			
高砂市	高砂市美化センター	194	33,058	8,688,000	87,000	関西電力(株)	629	8.61	6.64			
揖龍保健衛生施設事務組合	揖龍クリーンセンター	120	34,137	8,290,800	27407	関西電力(株)	201	9.15	6.53			重負荷期間13.94
猪名川上流広域ごみ処理施設組合	国崎クリーンセンター	235	48,590	19,448,437	7,651,000	関西電力(株)	59,527	10.09	6.34			川西市・猪名川町分(ごみ量から按分)

表34 粗大ごみ処理施設・不燃ごみ処理施設一覧(平成24年4月1日)

No.	事業主体名	施設名	処理能力 (t/日)	処理 方式	着工 年月日	竣工 年月日	施行会社名	総事業費 (千円)	国庫補助金 (千円)	施設住所	電話番号	備考
1	神戸市	妙賀山クリーンセンター	100.00	破砕	S57.9.28	S59.4	三菱重工業(株)	1,214,480	448,102	神戸市北区山田町小部字妙賀山1-1	078-591-0514	
2	神戸市	布施畑環境センター 破砕選別施設	300.00	併用	H9.9.23	H11.3.31	三菱重工業(株)	4,049,504	959,374	神戸市西区伊川谷町布施畑字丸畑 1172-2	078-976-9143	
3	姫路市	姫路市家島美化センター	5.00	破砕	H1.6.28	H3.11.30	(株)タクマ	-	-	姫路市家島町宮2144番地18	079-325-2133	廃棄物処理 施設の一部
4	姫路市	エコパークあぼし	100.00	併用	H18.12.18	H22.3.31	(株)新日鉄エンジニアリング	3,836,408	1,233,580	姫路市網干区網干浜4-1	079-272-5551	
5	尼崎市	資源リサイクルセンター	140.00	併用	H4.10.5	H7.10.31	(株)タクマ	6,845,220	1,854,510	尼崎市東海岸町23番地の1	06-6409-1512	
6	明石市	明石クリーンセンター	60.00	併用	H9.7.2	H11.3.25	川崎重工業(株)	3,946,320	1,944,121	明石市大久保町松陰1131	078-918-5790	
*	明石市	大久保清掃工場		破砕	S51.4.1	S52.3.31	川崎重工業(株)	224,610	47,750	明石市大久保町松陰1131	078-918-5790	休止
7	西宮市	西部総合処理センター 破砕選別施設	110.00	破砕	H6.9.23	H9.8.31	日立造船(株)	5,716,500	2,096,776	西宮市西宮浜3丁目8番	0798-22-6601	
8	芦屋市	環境処理センター	50.00	破砕	S51.7.8	S52.6.20	三菱重工業(株)	59,910	28,645	芦屋市浜風町31-1	0797-32-5391	
9	豊岡市	豊岡市立豊岡清掃センター	40.00	併用	S63.6.9	H2.3.10	(株)クボタ	564,051	140,801	豊岡市岩井150	0796-24-5477	
10	加古川市	加古川市リサイクルセンター	80.00	併用	S62.6.29	S63.7.30	神戸製鋼(株)	1,685,703	758,753	加古川市平荘町磐1146	079-428-2391	
11	赤穂市	粗大ごみ処理施設	23.00	併用	H6.11.1	H8.3.15	ユニチカ(株)	1,184,288	213,363	赤穂市中広1494	0791-42-3841	
12	宝塚市	クリーンセンター	50.00	破砕	S63.6.11	H2.3.11	三菱重工業(株)	1,870,915	914,705	宝塚市小浜1-2-15	0797-87-4844	
13	三木市	清掃センター	34.00	併用	H7.7.25	H10.3.31	石川島播磨重工業(株)	1,667,893	286,246	三木市加佐八家王山1199	0794-83-2608	
14	高砂市	高砂市リサイクルプラザ (粗大ごみ処理ライン)	22.00	破砕	H12.7.13	H15.3.20	バブコック日立(株)	769,735	362,385	高砂市梅井6丁目1番1号	079-447-1760	
15	三田市	三田市クリーンセンター 粗大ごみ処理施設	30.00	破砕	H2.9.20	H4.3.20	日立造船(株)	1,085,938	259,870	三田市香下1676	0795-63-5551	
16	加西市	加西市クリーンセンター	13.00	併用	H4.6.17	H7.1.31	住友重機械工業(株)	618,000	0	加西市中山町520-15	0790-46-0602	
17	篠山市	篠山市清掃センター	26.00	破砕	H12.12.27	H14.3.29	(株)栗本鐵工所	2,425,500	609,406	篠山市大山下168-2	079-596-0844	
18	朝来市	朝来市クリーンセンター山東事業所	50.00	破砕	S50.10.15	S51.6.30	極東開発工業(株)	330,846	33,300	朝来市山東町迫間字北浦393	079-676-3923	
19	香美町	矢田川レインポー	13.00	併用	H3.12.13	H6.2.28	(株)タクマ	936,294	82,328	香美町香住区大野165-2	0796-36-4572	
20	揖龍保健衛生施設事務組合	揖龍クリーンセンター	33.00	併用	H6.8.1	H9.3.31	新日本製鐵(株)	480,293	188,556	たつの市揖西町前地513-1	0791-64-8018	
21	加古郡衛生事務組合	加古郡リサイクルプラザ	15.00	併用	H8.12	H10.3	川崎重工(株)	1,472,227	633,316	加古郡播磨町新島60番地	079-437-7671	
22	淡路広域行政事務組合	粗大ごみ処理場	60.00	併用	H6.9.26	H8.3.20	(株)栗本鐵工所	2,980,350	576,205	洲本市奥畑字西ノ谷394-1	0799-24-1676	
23	宍粟環境事務組合	粗大ごみ処理施設	25.00	併用	S63.6.18	H1.12.25	極東開発工業(株)	418,750	103,061	宍粟市千種町岩野辺字内海177-157	0790-76-2688	
24	小野加東環境施設事務組合	粗大ごみ処理施設	35.00	併用	S62.10.1	H1.2.28	(株)タクマ	458,989	110,811	小野市天神町538-1	0794-62-6250	
25	くれさか環境事務組合	くれさかクリーンセンター	17.00	併用	H5.6.17	H8.3.20	ユニチカ(株)	654,536	119,705	姫路市夢前町宮置803	079-335-3670	
26	豊中市伊丹市クリーンランド	粗大ごみ処理施設	135.00	併用	H2.7.17	H4.9.30	日立造船(株)	4,207,550	1,382,383	豊中市原田西町2-1	06-6841-4498	
27	猪名川上流広域ごみ処理施設組合	国崎クリーンセンター(リサイクルプラザ)	63.00	破砕	H17.3.29	H21.3.31	JFE環境ソリューションズ・ 前田建設特定建設JV	4,894,523	1,988,736	川西市国崎字小路13	072-744-7280	

表35 再生利用施設一覧(平成24年4月1日)

(1)リサイクルプラザ一覧

No.	地方公共団体	施設名	処理能力 (t/日)	処理方式	着工 年月日	竣工 年月日	施行会社名	総事業費 (千円)	国庫補助金 (千円)	施設住所	電話番号	備考
1	神戸市	資源リサイクルセンター	90.0	選別 圧縮梱包	H14.9.25	H16.3.31	川崎重工工業㈱ 西松・三井住友・溝口JV	6,509,513	2,096,250	神戸市西区見津が丘1丁目9(神戸権合産業団地内)	078-995-3323	
2	姫路市	エコパークあぼし	35.0	破砕選別貯留	H18.12.18	H22.3.31	㈱新日鐵エンジニアリング	3,836,408	1,233,580	姫路市網干区網干浜4番地1	079-272-5551	
3	明石市	明石クリーンセンター	32.0	選別 圧縮梱包	H9.7.	H11.3.	川崎重工工業㈱	3,946,320	1,944,121	明石市大久保町松陰1131	078-918-5790	
4	赤穂市	リサイクルプラザ	5.0	選別 圧縮梱包	H15.9.12	H16.6.25	㈱小西工務店・ユニチカ㈱	292,945	64,703	赤穂市中広1494番地	0791-42-3841	
5	高砂市	高砂市リサイクルプラザ (びん・ペットボトル・空き缶処理ライン)	8.0	選別 圧縮梱包	H12.7	H15.3	ハフコック日立㈱	769,735	362,385	高砂市梅井6丁目1番1号	079-447-1760	粗大ごみ 処理施設 の一部
6	篠山市	篠山市清掃センター不燃物処理施設	13.0	選別 圧縮梱包	H11.12.27	H14.3.29	㈱栗本鐵工所	2,481,098	609,406	篠山市大山下168-2	0795-96-0844	
7	北播磨清掃事務組合	リサイクルプラザ	20.0	選別 圧縮梱包	H5.12.28	H8.2.29	㈱神戸製鋼所	897,788	221,255	西脇市富吉南町262-1	0795-23-2808	
8	加古郡衛生事務組合	加古郡リサイクルプラザ	10.0	併用	H8.7.10	H10.3.10	川崎重工工業㈱	1,472,228	633,316	播磨町新島60番地	079-437-7578	
9	中播北部行政事務組合	中播北部クリーンセンター	10.0	選別 圧縮梱包 その他	H14.9.3	H15.12.25	㈱神鋼環境ソリューション	1,307,364	320,541	神河町福本1247-60	0790-32-2888	
10	猪名川上流広域ごみ処理施設組合	国崎クリーンセンター(リサイクルプラザ)	21.0	選別 圧縮梱包	H17.3.29	H21.3.31	JFEエンジニアリング ・前田建設特定建設JV	-	-	川西市国崎字小路13番地	072-744-7280	粗大ごみ 処理施設 の一部

(2)リサイクルセンター一覧

No.	地方公共団体	施設名	処理能力 (t/日)	処理方式	着工 年月日	竣工 年月日	施行会社名	総事業費 (千円)	国庫補助金 (千円)	施設住所	電話番号	備考
1	姫路市	家島リサイクルセンター	5.0	圧縮梱包	H11.2.3	H11.8.31	㈱タクマ	170,553	56,851	姫路市家島町宮2144-17	079-325-2133	
2	相生市	リサイクルセンター	4.4	選別 圧縮梱包	H10.5.13	H10.9.18	石川島播磨重工業㈱	187,407	46,062	相生市相生字摺鉢山5306番地の9	0791-22-7169	
3	三田市	リサイクルセンター	1.5	圧縮梱包	H9.9.25	H10.6.30	藤木・今垣建設共同企業体	475,226	193,106	三田市香下1892	0795-63-5551	
4	加西市	リサイクルセンター	1.0	選別 圧縮梱包	H11.10.12	H12.3.25	西岡・柏原JV	157,588	39,397	加西市中山町520-15	0790-46-0602	
5	丹波市	氷上リサイクルセンター	8.0	選別 圧縮梱包	H11.7.1	H12.2.29	㈱和興建設	125,537	31,384	丹波市氷上町稲継541-1	0795-82-1123	
6	丹波市	青垣リサイクルセンター	2.0	選別 圧縮梱包	H10.11.11	H12.3.25	但南・開田特別共同企業体	82,662	20,665	丹波市青垣町山垣448	0795-88-0550	
7	丹波市	春日クリーンセンター	3.0	選別 圧縮梱包	H7.12.22	H8.7.31	日立造船㈱	318,195	79,461	丹波市春日町下三井庄848	0795-75-2020	
*	南あわじ市	三原リサイクルセンター	3.0	選別 圧縮梱包	H3.10.1	H4.3.20	㈱榎本組	62,749	0	南あわじ市神代社家1894	0799-42-7041	休止 H21.9.30
8	南あわじ市	沼島リサイクルセンター	0.8	選別 圧縮梱包	H12.9.22	H14.3.10	虹技㈱	288,644	96,214	南あわじ市沼島730番地1	0799-57-0524	
9	南あわじ市	中央リサイクルセンター	圧縮 梱包 2.3t 保管 11t	圧縮梱包・保管	H20.6.23 H20.6.9	H21.3.19 H21.3.19	栄和興業㈱ エヌエヌ環境テクノロジー㈱	259,350	85,078	南あわじ市榎列上幅多1911番地1	0799-43-3200	
10	朝来市	朝来市リサイクルセンター	1.0	選別 圧縮梱包	H5.7.30	H6.1.10	日本マグネティックス㈱	32,445	7,751	朝来市山東町迫間字北浦地内	079-676-4735	
11	播磨町	播磨町塵芥処理センター	8.0	選別 圧縮梱包	H4.12.11	H5.3.30	川崎重工工業㈱	389,340	75,882	播磨町新島59	079-435-2362	
12	新温泉町	新温泉町リサイクルセンター	5.0	選別 圧縮梱包	H11.3.17	H12.9.28	山陰道路㈱	263,589	59,363	新温泉町久谷118-1	0796-82-4860	美西リサイクル センターから 名称変更
13	小野加東環境施設事務組合	ペットボトル中間処理棟	0.8	圧縮梱包	H11.1.28	H11.10.19	㈱タクマ	180,222	44,979	小野市天神町538-1	0794-62-6250	
14	豊岡市	豊岡リサイクルセンター	2.0	選別 圧縮梱包	H10.9.18	H11.3.31	川嶋建設	78,330	19,582	豊岡市岩井150	0796-27-5477	

表35 再生利用施設一覧(平成24年4月1日)

(3) ストックヤード等一覧

	事業主体名	施設名	処理能力 (t/日)	処理方式	着工 年月日	竣工 年月日	施工会社名	総事業費 (千円)	国庫補助金 (千円)	施設住所	電話番号	備考
*	姫路市	西部リサイクルセンター	2.3	選別 圧縮	H9.5.15	H10.3.27	青山建設株式会社、前川設備工業株式会社、 株式会社西電工、三菱重工株式会社	102,117	48,100	姫路市打越1348	079-266-7174	廃止
2	西宮市	容器包装リサイクル推進施設(ストックヤード)	2.2	圧縮梱包	H12.6.2	H12.10.16	鎌長製衡株式会社	66,098	31,819	西宮市鳴尾浜2丁目1-4	0798-22-6601	
3	洲本市	リサイクルセンターみつあい館(ストックヤード)	屋内325m <sup>2</sup>	保管	H7.8.26	H8.3.20	株式会社山田工務店	109,840	23,572	洲本市栄町4丁目3-28	0799-26-1153	
4	洲本市	五色ストックヤード	屋内105m <sup>2</sup>	保管	H22.1.28	H22.3.29	(有)ティ・シー・エス	12,753	4,250	洲本市五色町都志万歳1105番地	0799-33-0250	
5	宝塚市	クリーンセンター(ストックヤード)	-	選別 圧縮	H10.11.13	H11.4.1	山田建設興業株式会社	15,690	7,846	宝塚市小浜1-2-15	0797-87-4844	
6	宝塚市	ストックヤード	-	破碎	H10.10.30	H11.4.1	株式会社山英建設、株式会社井上工務店	58,310	29,154	宝塚市切畑字長尾山19-25	0797-87-4844	
7	宝塚市	ストックヤード	1,146m <sup>2</sup>	保管	H18.9.12	H19.3.22	(株)サン・グリーン	96,915	32,305	宝塚市小浜1-2-15	0797-87-4844	
8	三木市	清掃センター(ストックヤード)	屋内324m <sup>2</sup>	保管	H18.7.7	H19.2.15	岡田組(株)	49,087	16,362	三木市久留美地内		
9	小野市	小野市ストックヤード施設	8t/日	選別 圧縮梱包 保管	H18.11.2	H19.3.26	田村組	136,854	44,184	小野市万勝寺町974-8	0794-67-2612	
10	篠山市	ストックヤード	189.05m <sup>2</sup>	保管	H18.6.28	H19.3.15	東洋建設(株)	180,285	58,905	篠山市大山下168-2		
12	南あわじ市	緑リサイクルセンター(ストックヤード)	-	保管	H10.2.5	H10.3.30	株式会社日立花組	7,770	471	南あわじ市広田広田1497	0799-42-1356	廃止 21.3.31
12	淡路市	津名エコプラザ(ストックヤード)	屋内530m <sup>2</sup>	保管	H9.8.1	H9.12.26	株式会社ソダ	160,610	37,661	淡路市志筑1609-1	0799-62-0001	
13	淡路市	岩屋エコプラザ(ストックヤード)	屋内997m <sup>2</sup>	保管	H16.8.20	H16.12.24	株式会社森森組、横山工務店	127,520	29,275	淡路市岩屋3242-1	0799-72-3719	
14	淡路市	北淡エコプラザ(ストックヤード)	屋内788m <sup>2</sup>	保管	H10.10.2	H11.3.31	常磐興業株式会社	187,333	43,928	淡路市斗ノ内101番地	0799-82-2569	
15	淡路市	木曾下エコプラザ(ストックヤード)	屋内60m <sup>2</sup>	保管	H17.12.2	H18.5.31	(株)間組	64,050	58,402	淡路市木曾下709番地3		
16	淡路市	一宮エコプラザ(ストックヤード)	屋内502m <sup>2</sup>	保管	H18.2.10	H18.7.31	東洋建設(株)	113,505	105,257	淡路市江井368番地1	0799-86-0991	
17	上郡町	クリーンセンター(ストックヤード)	1.6	圧縮梱包	H12.3.23	H12.6.30	鎌長製衡株式会社	104,475	25,502	上郡町竹万650	0791-52-0096	
18	揖籠保健衛生施設事務組合	揖籠クリーンセンター(ストックヤード)	13.0	選別 圧縮梱包	H9.8.1	H9.12.25	株式会社龍野工務店	73,326	30,765	たつの市揖籠西町前地513-1内	0791-64-8018	
19	北播磨清掃事務組合	ストックヤード	823m <sup>2</sup>	選別 圧縮 梱包	H17.2.23	H18.3.20	株式会社神鋼環境ソリューション	133,400	33,350	西脇市富吉南町263番地の2	0795-23-2808	
20	加古郡衛生事務組合	容器包装リサイクル推進施設(ストックヤード)	10.0	圧縮梱包	H12.7	H13.2.20	飛鳥建設株式会社、鎌長製衡株式会社	156,630	58,525	加古郡播磨町新島60番地	079-437-7578	

(4) 資源化施設一覧

	事業主体名	施設名	処理能力 (t/日)	処理方式	着工 年月日	竣工 年月日	施工会社名	総事業費 (千円)	国庫補助金 (千円)	施設住所	電話番号	備考
1	養父市	琴弾クリーンセンター	5.0	選別 圧縮梱包	S62.9.1	H1.1.18	株式会社タクマ	79,672	19,918	養父市大屋町宮垣字天満山224-1	079-669-0229	
*	神戸市	不燃物処理資源化施設	20.0	選別 圧縮	H5.6.12	H6.3.31	栗本鉄工所(株)、プラント 湊東建設(株)、建築	733,000	357,000	神戸市長田区苅藻島3丁目12番	078-672-8750	休止
*	神戸市	不燃物処理資源化施設	5.0	選別 圧縮	H9.6.18	H9.9.30	栗本鉄工所(株)	97,650	27,741	神戸市長田区苅藻島3丁目12番	078-672-8750	休止
*	丹波市	環境クリーンセンター	5.0	圧縮	H5	H5.11	ユニチカ(株)	95,872	22,200	丹波市山南町谷川字二須ヶ峰309-8	0795-77-1595	通産省補助 廃止

表36 最終処分場一覧(平成22年度実績)

No.	地方公共団体名	施設名	埋立実績 (m3/年度)	残余容量 (m3)	処理対象廃棄物	埋立地面積 (m2)	全体容積 (m3)	埋立場所	浸出水処理 施設	埋立開始 年度	埋立終了 年度	処分場の 現状	産廃混合 有無	一廃割合	備考
1	神戸市	神戸市布施畑環境センター	100,000	5,100,000	不燃ごみ 破砕ごみ・処理残渣 その他	1,020,000	23,500,000	山間	有り	1972	2035	埋立中	無し		
2	神戸市	神戸市淡河環境センター	8,000	5,940,000	不燃ごみ	355,000	7,700,000	山間	有り	1990	2026	埋立中	無し		
*	姫路市	姫路市福泊最終埋立処分場	0		不燃ごみ その他ごみ	74,640	296,000	平地	有り	1982	2009	埋立終了	無し		
*	姫路市	番寺町ごみ処理場	0		不燃ごみ	3,000	15,000	平地	無し	1970	2006	埋立終了	無し		
3	姫路市	塩野最終埋立処分場	351	35,049	不燃ごみ	7,640	38,842	山間	無し	1998	2013	埋立中	無し		
4	姫路市	横山最終埋立処分場	32	2,216	不燃ごみ 破砕ごみ・処理残渣	19,180	21,500	山間	有り	1982		埋立中	無し		整備工事を行い境内で処理できなかった為土岸処分場へ持ち出した。
5	姫路市	土岸最終埋立処分場	71	14,106	不燃ごみ 破砕ごみ・処理残渣	13,900	42,500	海面	有り	1993	2027	埋立中	無し		埋立竣工期間伸長認可取得
6	姫路市	姫路市石倉一般廃棄物最終埋立処分場	2,921	140,512	不燃ごみ 破砕ごみ・処理残渣	24,460	184,766	山間	有り	2006	2020	埋立中	無し		
7	明石市	明石市一般廃棄物最終処分場	139	75,829	焼却残渣(主灰) 不燃ごみ 焼却残渣(飛灰) 破砕ごみ・処理残渣	72,000	1,192,000	平地	無し	1984		埋立中	有り	99.53	
8	明石市	明石市一般廃棄物最終処分場	1,334	391,914	焼却残渣(主灰)	59,000	420,000	平地	有り	2007	2025	埋立中	有り	99.11	
9	相生市	相生市最終処分場	1,115	37,579	焼却残渣(主灰) 不燃ごみ 焼却残渣(飛灰) その他	5,105	86,000	山間	有り	1984	2031	埋立中	無し		
10	豊岡市	豊岡市立豊岡最終処分場	5,120	64,250	焼却残渣(主灰) 焼却残渣(飛灰) 破砕ごみ・処理残渣 その他	16,100	135,000	山間	有り	2000	2020	埋立中	無し		地元地区合意により、使用期限延長
*	豊岡市	豊岡市立豊岡第二清掃センター	0	0	焼却残渣(主灰) 焼却残渣(飛灰) 破砕ごみ・処理残渣 その他	78,861	130,000	山間	有り	1983	2000	埋立終了	無し		
11	加古川市	加古川市竜ヶ池処理場	0	16,564	熔融スラグ	10,095	121,600	山間	有り	1979	2021	埋立中	無し		
12	加古川市	加古川市磐東第2不燃物埋立処分場	0	47,820	破砕ごみ・処理残渣	16,500	120,730	山間	無し	1987	2020	埋立中	無し		減容化事業実施中
13	赤穂市	赤穂市不燃物最終処分場	2,400	28,727	焼却残渣(主灰) 焼却残渣(飛灰) 破砕ごみ・処理残渣	35,400	227,500	山間	有り	1985	2025	埋立中	無し		
*	宝塚市	宝塚市不燃物埋立処分地	0	0	不燃ごみ	12,950	88,275	山間	有り	1975	2012	埋立終了	無し		
14	三木市	三木市清掃センター最終処分場	3,957	7,832	焼却残渣(主灰) 不燃ごみ 焼却残渣(飛灰) 破砕ごみ・処理残渣	23,200	269,400	山間	有り	1985	2012	埋立中	有り	81	
15	三木市	三木市吉川クリーンセンター 最終処分場	168	43,077	焼却残渣(主灰) 焼却残渣(飛灰) 破砕ごみ・処理残渣	11,000	55,000	山間	有り	1998	2015	埋立中	無し		
16	三木市	三木市清掃センター最終処分場	100	173,500	不燃ごみ	14,350	173,600	山間	有り	2011	2026	埋立中	無し		
17	高砂市	高砂市不燃物処理場 第5埋立地	487	55,275	不燃ごみ	43,500	144,600	平地	有り	1992	2043	埋立中	無し		減容化事業実施
18	小野市	小野市一般廃棄物最終処分場	477	34,667	不燃ごみ 粗大ごみ	17,400	61,000	山間	有り	1989	2011	埋立中	無し		
19	加西市	加西市埋立最終処分場	729	6,347	不燃ごみ 破砕ごみ・処理残渣	31,685	154,000	山間	有り	1979	2010	埋立中	無し		
20	篠山市	篠山市清掃センター不燃物処理施設	891	43,146	不燃ごみ破砕ごみ・処理残渣 その他	12,000	182,000	山間	有り	1975	2026	埋立中	無し		
21	養父市	養父市琴弾クリーンセンター	888	8,912	焼却残渣(主灰) 破砕ごみ・処理残渣 その他	19,800	47,993	山間	有り	1986	2013	埋立中	無し		
22	丹波市	氷上リサイクルセンター(最終処分場)	327	6,224	その他	8,636	55,000	平地	無し	1972	2012	埋立中	無し		
23	丹波市	青垣リサイクルセンター(最終処分場)	160	15,126	焼却残渣(主灰) 不燃ごみ 焼却残渣(飛灰) 破砕ごみ・処理残渣 その他	3,400	20,500	山間	有り	2000	2015	埋立中	無し		
24	丹波市	春日クリーンセンター(最終処分場)	1,082	4,733	焼却残渣(主灰) 不燃ごみ 焼却残渣(飛灰) 破砕ごみ・処理残渣 その他	5,500	8,800	平地	有り	1996	2015	埋立中	無し		
*	丹波市	春日多田不燃物投棄所	0	0	その他	3,000	4,916	平地	無し	1985	2005	廃止	無し		H20.3廃止

表36 最終処分場一覧(平成22年度実績)

No.	地方公共団体名	施設名	埋立実績 (m3/年度)	残余容量 (m3)	処理対象廃棄物	埋立地面積 (m2)	全体容積 (m3)	埋立場所	浸出水処理 施設	埋立開始 年度	埋立終了 年度	処分場の 現状	産廃混合 有無	一廃割合	備考
*	丹波市	山南太田不燃物投棄所	0	0	その他	4,493	4,167	山間	無し	1981	2006	廃止	無し		H22.3廃止
*	南あわじ市	南あわじ市最終処分場	0	0	焼却残渣(主灰) 焼却残渣(飛灰) 破碎ごみ・処理残渣	5,804	0	山間	有り	1979	2017	休止	無し		H10-休止
*	朝来市	朝来市迫間最終処分場	0	0	焼却残渣(主灰) 焼却残渣(飛灰) 破碎ごみ・処理残渣	10,000	110,000	山間	有り	1972	1996	埋立終了	無し		
25	朝来市	朝来市一般廃棄物管理型最終処分場	1,567	42,614	焼却残渣(主灰) 焼却残渣(飛灰) 破碎ごみ・処理残渣	11,300	72,600	山間	有り	1994	2030	埋立中	有り	45	
26	朝来市	朝来市一般廃棄物安定型最終処分場	615	10,795	不燃ごみ	8,200	50,000	山間	無し	1994	2015	埋立中	有り	22	
*	淡路市	一宮埋立最終処分場	0	0	不燃ごみ	8,300	31,200	山間	有り	1982	2000	埋立終了	無し		
27	穴栗市	片山一般廃棄物最終処分場	131	8,267	不燃ごみ	5,744	16,440	山間	無し	1999	2019	埋立中	無し		
*	穴栗市	山崎町春安不燃物処理場	0	0	不燃ごみ	3,500	8,000	山間	無し	1987	1999	埋立終了	無し		
28	加東市	上中最終処分場	499	3,220	不燃ごみ その他	13,303	37,392	山間	無し	1982	2015	埋立中	無し		
29	たつの市	たつの市一般廃棄物最終処分場	265	12,254	焼却残渣(主灰) 不燃ごみ	11,554	82,543	山間	有り	1986	2020	埋立中	無し		
*	たつの市	揖保川町一般廃棄物最終処分場	0	0	不燃ごみ	4,000	20,000	平地	無し	1973	2008	埋立終了	無し		H20末埋立終了
*	猪名川町	猪名川町最終処分場	0	0	不燃ごみ 直搬ごみ 破碎ごみ 焼却残渣	11,000	36,000	山間	有り	1987	2001	埋立終了	無し		
30	市川町	上瀬加埋立最終処分場	1,268	37,743	不燃ごみ	10,170	45,000	山間	有り	2003	2020	埋立中	無し		
31	太子町	太子町上太田瓦礫処分場	843	16,234	不燃ごみ	7,357	36,875	平地	無し	1977	2013	埋立中	無し		
32	上郡町	上郡町最終処分場	1,397	30,613	焼却残渣(主灰) 焼却残渣(飛灰) 破碎ごみ・処理残渣	8,825	50,000	山間	有り	2000	2015	埋立中	無し		
*	上郡町	上郡町環境センター	0	0	焼却残渣(主灰) 不燃ごみ 焼却残渣(飛灰) 破碎ごみ・処理残渣	12,000	63,000	平地	有り	1979	2000	埋立終了	無し		
33	佐用町	第2一般廃棄物最終処分場	174,000	76,692	焼却残渣(主灰) 不燃ごみ 焼却残渣(飛灰)	27,000	174,000	山間	有り	1992	2008	埋立中	無し		
34	香美町	矢田川レインボー	2,756	36,545	焼却残渣(主灰) 焼却残渣(飛灰) 破碎ごみ・処理残渣	16,800	72,000	山間	有り	1994	2027	埋立中	無し		
*	北播磨清掃事務組合	北播磨清掃事務組合北部クリーンセンター	0	0	焼却残渣(主灰) 不燃ごみ 焼却残渣(飛灰) 破碎ごみ・処理残渣	3,190	9,030	平地	有り	1992	2010	埋立終了	無し		
*	北播磨清掃事務組合	北播磨清掃事務組合南部処理センター (管理型埋立場)	0	0	焼却残渣(主灰) 不燃ごみ 焼却残渣(飛灰) 破碎ごみ・処理残渣	5,100	15,820	平地	有り	1979	2008	埋立終了	無し		
35	北播磨清掃事務組合	北播磨清掃事務組合みどり園 はやずクリーンセンター	300	21,343	焼却残渣(主灰) 不燃ごみ 焼却残渣(飛灰) 破碎ごみ・処理残渣	5,600	24,000	平地	有り	2008	2028	埋立中	無し		
36	穴栗環境事務組合	穴栗環境美化センター埋立処分地施設	1,480	28,109	破碎ごみ・処理残渣 その他	7,840	35,000	山間	有り	2008		埋立中	無し		再生事業(H16-18) H20.1-埋立開始
37	くれさか環境事務組合	くれさか環境事務組合 くれさかクリーンセンター	3,115	76,509	焼却残渣(主灰) 焼却残渣(飛灰) 破碎ごみ・処理残渣	15,300	127,000	山間	有り	1996	2015	埋立中	無し		
市町・一部事務組合設置処分場(合計)			318,985	12,694,343											
一	大阪湾臨海広域 環境整備センター	神戸沖処分場(兵庫県分以外も含む)	161,718	2,923,458		880,000	15,000,000	海面	有り	2002	2021	埋立中	有り	49	

表37 し尿処理施設一覧(平成24年4月1日)

*	神戸市	高松作業所	420.00	下水投入	S61.8.1	S62.11.30	今津建設(株)	510,000	0	神戸市兵庫区高松町1-55	078-652-1100	前処理施設	
1	姫路市	市川衛生センター	200.00	湿式酸化 下水投入	S52.1.10	S53.12.25	㈱新潟鉄工所	1,333,000	467,100	姫路市阿保甲768番地	079-282-2255	補助 200 / 日	
2	姫路市	中部衛生センター	120.00	希釈放流処理 下水投入	S60.4.1	S61.3.31	荏原インフィル㈱	154,400	0	姫路市飾磨区英賀甲1922	079-235-7517	補助なし	
3	姫路市	家島衛生センター	5.00	希釈放流処理 下水投入	S63.7.13	H2.9.29	三井三池化工機 新日本製鐵	623,150	311,500	姫路市家島町宮2144の19、20	079-325-2133	H15.4特定施設 使用変更届出	
*	尼崎市	し尿前処理施設	640.00	下水圧送	H21.6.22	H22.3.18	アタカ大機㈱	-	-	尼崎市大高洲町8番地	06-6409-0101	前処理施設	
*	明石市	魚往清掃工場第1施設	145.00	好気一次処理	S37.12.15	S39.1.31	三信衛生工業㈱	104,881	31,322	明石市魚住町西岡2119の9	078-918-5740	廃止	
*	明石市	魚往清掃工場第2施設	75.00	好気	S41.2.1	S41.12.1	三信衛生工業㈱	93,456	29,300	明石市魚住町西岡2119の9	078-918-5740	廃止	
4	洲本市	塩屋衛生センターせいすい苑	50.00	高負荷 膜分離	H15.6.20	H17.3.25	(株)クボタ	2,619,750	716,415	洲本市塩屋1丁目1-21	0799-22-4071		
*	相生市	相生市衛生センター	70.00	嫌気	S46.9.1	S48.3.25	荏原インフィル㈱	171,042	23,000	相生市相生字猪獅子5326番の2	0791-22-7130	休止	
*	加古川市	尾上処理工場	230.00	下水投入	S54.9.21	S56.3.31	荏原インフィル㈱	1,750,794	806,673	加古川市尾上町養田開拓1650	079-422-5560	休止H13.5.1	
*	赤穂市	し尿処理(受入)施設	30.00	下水投入	H9.11.20	H10.3.20	栗田工業(株)	28,350	-	赤穂市中広1862番地	0791-42-3841	前処理施設	
5	宝塚市	クリーンセンター	31.00	下水投入 その他	S62.7.28	H2.3.10	住友重機械工業㈱	1,602,450	261,975	宝塚市小浜1丁目2番15号	0797-87-4844		
6	三木市	三木市し尿処理施設	60.00	下水投入	S59.6.13	S62.2.20	㈱クボタ	1,942,484	523,385	三木市別所町小林字ロハメ谷525-2	0794-83-2212	補助 129KL / 日	
*	三木市	三木市吉川クリーンセンターし尿処理施設	18.00	嫌気 高負荷	H4.2.1	H5.3.31	アタカ工業㈱	743,997	90,822	三木市吉川町豊岡字西谷1372	0794-72-1604	休止H22.3.31	
7	高砂市	高砂市し尿処理施設	90.00	高負荷 膜分離 下水投入	H8.9.27	H11.3.19	㈱タクマ	1,276,685	453,409	高砂市梅井6丁目1-1	079-447-1158	補助 60KL / 日	
8	川西市	川西市し尿中継所	100.00	下水投入	S63.8.1	H1.3.31	荏原インフィル㈱	-	-	川西市加茂6丁目10番6号	072-759-3244		
9	三田市	三田市環境センター	44.00	膜分離	H20.3.13	H22.3.31	三井造船環境エンジニアリング㈱	1,366,185	0	三田市下田中578	079-563-4533		
10	加西市	加西市衛生センター	56.50	好二段	S59.12.15	S62.3.10	住友重機械工業㈱	880,192	247,490	加西市鎮岩町699-5	0790-46-0334		
11	篠山市	あさぎり苑	52.00	好希釈 下水投入	H4.10.1	H7.3.31	浅野工事㈱	2,509,255	0	篠山市西岡屋749	0795-52-0410		
12	養父市	衛生公園	50.00	標脱	S58.8.25	S60.3.31	荏原インフィル㈱	939,628	233,643	養父市八鹿町下網場610-5	0796-62-2562		
13	南あわじ市	南あわじ市衛生センター	64.00	高負荷	S58.12.20	S60.3.2	㈱クボタ	640,800	0	南あわじ市志知奥道添谷784	0799-36-5009		
14	朝来市	朝来市クリーンセンター和田山事業所	50.00	標脱	S59.7.1	S61.3.31	モリスインバィメント㈱	715,893	198,702	朝来市和田山町枚田212	079-672-2402	補助49KL / 日	
15	宍粟市	しそくクリーンセンター	40.00	高負荷	H6.2.1	H7.8.31	㈱クボタ	1,603,372	231,066	宍粟市一宮町嶋田字下山337-38	0790-72-2606	H20年度より増設	
*	宍粟市	山崎浄苑	45.00	好二段	S53.12.28	S55.3.31	㈱ココカ	515,782	154,628	宍粟市山崎町川戸字駒ノ浦1306	0790-62-7850	休止	
16	猪名川町	し尿処理場	15.00	下水投入	S63.6.20	H1.12.20	アタカ工業㈱	386,598	80,000	猪名川町榎並字タカカス11-3	072-768-0717		
17	上郡町	クリーンセンター(し尿処理施設)	30.00	好二段	S58.8.22	S60.3.31	㈱モリスインバィメント	369,968	113,759	上郡町大字竹万字大開650	0791-52-0096		
18	佐用町	佐用衛生公園	30.00	標脱	S57.8.21	S59.3.30	山田工業㈱	473,594	144,000	佐用町久崎710	0790-88-0123		
19	香美町	矢田川クリーンセンター	35.00	標脱	S57.7.15	S59.3.31	アタカ工業㈱	628,450	168,000	香美町香住区油良354	0796-36-0649		
20	新温泉町	美西浄化センター	25.00	標脱	S56.9.16	S58.3.31	㈱西原環境衛生 研究所	507,200	113,458	新温泉町浜坂字保呂瀬593-1	0796-82-1662		
21	北播衛生事務組合	南部衛生公園	140.00	標脱	S62.8.13	H1.3.31	栗田工業㈱	1,910,188	572,238	加東市西古瀬字戸サキ1169	0795-42-1285		
22	播磨保健衛生施設事務組合	播磨衛生処理場	130.00	標脱	S55.12.1	S57.3.31	荏原インフィル㈱	1,511,405	488,799	たつの市揖西町佐江110-1	0791-66-0038		
23	中播衛生施設事務組合	中播衛生センター	95.00	高負荷 膜分離	H5.8.10	H8.3.31	㈱クボタ	4,912,599	719,202	福崎町南田原457番地	0790-22-4210	改造H.24.3.30	
24	氷上多可衛生事務組合	南桃苑	136.00	標脱	H4.7.1	H7.3.31	㈱荏原製作所	4,288,819	0	丹波市山南町南中字坂の下45	0795-77-0404		



表38 し尿処理施設処理実績(平成22年度実績)

No.	地方公共団体名	施設名	年間処理量				資源化量		資源化量種別		処理方式			処理能力 (kL/日)	処理能力 (t/日) 有機性廃 棄物	資源化 能力 (t/日)	計画バイ オガス量 (m³/日)	使用開 始年度	運転管理	施設の 改廃等
			し尿 (kl/年度)	浄化槽汚泥 (kl/年度)	有機性廃棄物 (t/年度)	その他 (kl/年度)	堆肥等の 固形物 (t/年度)	バイオガス (m3/年度)	生産量	搬出量・ 売却量	汚水 処理	汚泥 処理	資源化 処理							
1	姫路市	市川衛生センター	12,035	17,294								湿式酸化 下水投入	脱水 焼却		360.0			1979	委託	
2	姫路市	中部衛生センター	2,682	143								希釈放流処理 下水投入	その他		120.0			1986	直営	
3	姫路市	家島衛生センター	23	27	0	0						希釈放流処理 下水投入	脱水 焼却		5.0			1990	直営	
*	明石市	明石市魚住清掃工場第1施設	3336	4690	0	0	0	0				好気 一次処理	脱水		145.0			1963	直営	廃止
*	明石市	明石市魚住清掃工場第2施設										好気	脱水		75.0			1966	直営	廃止
4	洲本市	塩屋衛生センター(せいすい苑)	5493	12138								高負荷 膜分離 その他	脱水 その他		50.0			2005	委託	
*	相生市	相生市衛生センター										嫌気 好気	脱水		70.0			1972	直営	休止
*	加古川市	加古川市尾上処理工場	0	0								下水投入			230.0			1981	一部委託	休止H13.5.1
5	宝塚市	クリーンセンター	963	2777								下水投入 その他	脱水 焼却		31.0			1989	委託	
6	三木市	三木市クリーンセンターし尿処理施設	5510	8659								下水投入 その他	脱水		60.0			1986	委託	
*	三木市	三木吉川クリーンセンターし尿処理施設	0	0								高負荷	脱水		18.0			1993	委託	休止H22.3.31
7	高砂市	高砂市し尿処理施設	7569	7967								高負荷 膜分離 下水投入	脱水		90.0			1998	委託	
8	川西市	川西市し尿中継所	2294	1111								下水投入	脱水		100.0			1989	委託	
9	三田市	三田市環境センター	2294	9261								膜分離	焼却	その他	44.0			1981	一部委託	
10	加西市	加西衛生センター	6786	10091								好二段	脱水 乾燥 焼却		56.5			1987	直営	
11	篠山市	あさざり苑	1955	3063								好希釈 下水投入	その他		52.0			1994	直営	
12	養父市	養父市衛生公園	890	1167								標脱	脱水 乾燥		50.0			1995	委託	
13	南あわじ市	南あわじ市衛生センター	5310	9112								高負荷	脱水		64.0			1985	直営	
14	朝来市	朝来市クリーンセンター和田山事業所	1084	6412								標脱	脱水 乾燥 焼却		50.0			1987	直営	
15	宍粟市	しろうクリーンセンター	1911	7268			154				排出量・売却量	高負荷	脱水 乾燥	堆肥化	40.0			1995	一部委託	
*	宍粟市	山崎浄苑									排出量・売却量	好二段	脱水		45.0			1980	直営	休止
16	猪名川町	猪名川町し尿処理場	475	209								下水投入	焼却		15.0			1989	一部委託	
17	上郡町	上郡町クリーンセンター(し尿処理施設)	756	1507							排出量・売却量	好二段	脱水 乾燥 焼却		30.0			1985	委託	
18	佐用町	佐用衛生公園	684	6494								標脱	脱水 乾燥 焼却		30.0			1984	直営	
19	香美町	矢田川クリーンセンター	1896	4601								標脱	脱水 乾燥		35.0			1984	直営	
20	新温泉町	美西浄化センター	1204	3290			33				排出量・売却量	標脱	脱水 乾燥 焼却	堆肥化	25.0			1983	直営	
21	北播衛生事務組合	南部衛生公園	11563	12964								標脱	脱水 焼却		140.0			1989	委託	
22	揖龍保健衛生施設事務組合	揖龍衛生処理場	3755	6511			447				排出量・売却量	標脱	脱水	その他	130.0			1982	直営	
23	中播衛生施設事務組合	中播衛生センター	6163	24312			0	0				高負荷 膜分離	脱水 焼却		130.0			1995	一部委託	焼却炉廃止H22.12
24	氷上多可衛生事務組合	氷上多可衛生事務組合南桃苑	4772	23913			432				排出量・売却量	標脱	脱水	堆肥化	136.0	4.0		1995	直営	
25	加古郡衛生事務組合	加古郡衛生センター	5100	6408			0	0				標脱	脱水		110.0			1988	直営	

表39 コミュニティ・プラント一覧(平成24年4月1日)

No.	市町村名	施設名	処理能力 (人)	処理能力 (m <sup>3</sup> /日)	汚水処理量 (m <sup>3</sup> /年度)	処理方法	着工 年月日	竣工 年月日	施工会社名	総事業費 (千円)	国庫補助金 (千円)	施設住所	備考	施設の 改廃等
1	姫路市	菅生瀬コミュニティ・プラント	7,912	4,372	374916	長時間ばっ気	S63.11.18	H2.2.20	荏原建設㈱	3,047,745	895,344	姫路市夢前町菅生瀬296番地	菅生瀬 施設増設(H14～15)総事業費 1,540,921千円、国庫補助金416,441千円	
2	姫路市	寺コミュニティ・プラント	3,880	2,269	162351	長時間ばっ気	H3.1.22	H4.3.20	五洋建設㈱	1,769,020	562,019	姫路市夢前町寺1942番地3	寺、又坂	
3	姫路市	上管コミュニティ・プラント	5,250	3,360	253738	長時間ばっ気	H5.1.29	H6.3.31	三井建設㈱	2,923,920	931,160	姫路市夢前町護持6番地	塚本、護持、芦田、古瀬畑	
4	姫路市	筋野コミュニティ・プラント	2,850	1,801	136263	OD	H6.12.16	H8.3.20	奥村組土木興業㈱	2,778,496	887,128	姫路市夢前町戸倉2番地1	戸倉、野畑、筋野	
5	姫路市	古知コミュニティ・プラント	6,108	3,714	245361	長時間ばっ気	H8.12.27	H11.3.20	東亜建設工業㈱	4,803,960	1,500,657	姫路市夢前町系田198番地2	糸田、塩田、古知の庄、杉之内、又坂	
6	姫路市	置塩南コミュニティ・プラント	5,858	3,236	155227	長時間ばっ気	H11.12.10	H15.3.31	佐藤・大林JV	4,753,383	1,507,594	姫路市夢前町置本591番地6	玉田、山富、置本、宮置	
7	姫路市	前之庄コミュニティ・プラント	11,270	5,847	402885	長時間ばっ気	H11.12.10	H17.3.31	熊谷・飛鳥・戸田JV	7,747,338	2,461,209	姫路市夢前町前之庄3182番地6	前之庄、新庄、神種	
8	姫路市	安志・長野コミュニティ・プラント	2,850	1,471	145198	OD	H11.12.1	H16.3.20	大成建設㈱	2,952,357	984,119	姫路市安富町長野234番地1	安志、長野	
9	洲本市	神陽台定住促進団地コミュニティプラント	975	421	54138	OD	H7.12.1	H8.3.20	才花建設㈱	460,400	153,140	洲本市五色町鮎原宇谷	神陽住宅団地	
10	豊岡市	神美北部浄化センター	2,060	939	147828	OD	H9.12.27	H11.3.25	金下建設㈱、但馬土建工業㈱、 ㈱川崎建設、㈱中川工務店、 ㈱荏原製作所	2,185,376	721,814	豊岡市森尾26-1	神美北部	
11	豊岡市	小坂川沿浄化センター	1,039	500	76497	接触ばっ気	H5.8.2	H7.2.20	川崎・徳綱・川貝JV	1,142,088	359,649	豊岡市出石町伊豆398番地	小坂川沿	
12	豊岡市	日野辺浄化センター	298	118	18421	接触ばっ気	H4.8.10	H5.3.25	㈱川崎工務店	308,779	100,943	豊岡市出石町日野辺223番地	日野辺	
13	西脇市	黒田庄畑瀬地区コミュニティプラント	250	92	4078	膜分離	H9.1.24	H10.1.31	㈱クボタ	393,851	121,000	黒田庄町津万井357-1	畑瀬	
14	三田市	志手原浄化センター	2,050	859	110827	長時間ばっ気	H9.12.24	H13.3.23	㈱大林組	1,914,270	707,426	三田市成谷	志手原	
15	三田市	藍浄化センター	2,540	1,159	85534	長時間ばっ気	H10.12.24	H13.2.28	鹿島建設㈱	1,496,592	483,795	三田市大川瀬	西相野	
16	三田市	有馬富士浄化センター	1,436	590	68526	生物学的脱窒素	H12.12.22	H14.2.28	㈱大林組、神鋼ハンテック	1,135,844	365,329	三田市尼寺字流田1145-2,1146,1147	有馬富士	
17	加西市	加西北部地区コミュニティ・プラント	4,156	1,864	304986	その他	H9.12.19	H13.3.20	前田・宮本JV	4,414,416	1,399,503	加西市広原町66	加西北部	
18	加西市	日吉西地区コミュニティプラント	1,290	570	53093	その他	H5.9.21	H7.9.20	新井・ユニカJV	1,382,694	441,323	加西市西野々町403	日吉西	
19	加西市	畑・芝地区コミュニティ・プラント	1,228	502	43210	その他	H10.12.18	H13.3.20	鹿島・大平JV	1,336,053	429,367	加西市畑町2406	畑・芝	
20	加西市	国正地区コミュニティプラント	420	193	19978	その他	H8.12.19	H10.3.25	ドリコ・内藤JV	579,614	185,411	加西市国正町1247	国正	
21	加西市	在田南部地区コミュニティプラント	2,960	1,324	178054	その他	H12.2.10	H15.3.20	銭高・宮本JV	3,769,889	1,201,424	加西市笹倉町847	在田南部	
22	加西市	日吉東地区コミュニティプラント	2,840	1,337	117224	その他	H12.9.11	H15.12.20	大林・日本国土JV	3,446,895	1,105,116	加西市都染町65	日吉東	
23	篠山市	城南東部浄化センター	2,000	1,100	145	OD	H10.7.3	H12.12.23	㈱フジタ	2,324,416	774,009	篠山市東吹字南吹崎ノ坪1-2,1-3	北、野中、小枕、谷山	
24	篠山市	古市浄化センター	2,105	669	65	OD	H13.8.7	H16.3.31	扶桑・播丹特別JV	1,743,089	566,141	篠山市当野下山31-59	古市、不來坂、波賀野新田、 波賀野、当野	
25	養父市	円山台浄化センター	267	126	15035	長時間ばっ気	H9.8.21	H11.3.15	㈱福井建設	301,902	100,387	養父市八鹿町浅間字比谷口959-5	円山台	
26	養父市	堀畑はさまじ浄化センター	3,382	1,034	77121	長時間ばっ気 接触ばっ気	H2.9.6	H4.3.10	福井建設㈱	958,620	261,946	養父市堀畑下河原871-1	堀畑・はさまじ	
27	養父市	養父市場浄化センター	1,030	372	45625	OD	H4.8.21	H6.3.25	福井建設㈱	586,085	191,409	養父市養父市場805-1	養父市場	H22下水 統合
28	養父市	浅野浄化センター	1,570	748	87510	長時間ばっ気	H8.8.13	H10.3.31	新井・福井JV	2,067,042	686,840	養父市十二所1511	船谷・大坪・稲津、浅野、 新津・玉見、左近山・伊豆	
29	養父市	米地浄化センター	1,780	689	58263	長時間ばっ気	H10.9.29	H12.3.24	鹿島・福井JV	1,411,728	470,576	養父市養父市場1250-1	中米地、鉄屋米地、口米地、大塚	
30	養父市	宮垣浄化センター	310	154	27829	長時間ばっ気	H7.2.9	H8.3.19	㈱川井組	540,162	175,125	養父市大屋町宮垣483	宮垣	
31	養父市	西谷浄化センター	650	267	34938	長時間ばっ気	H8.9.18	H10.3.25	明生建設㈱	893,800	291,300	養父市大屋町筏641	筏・中間	
32	養父市	外野・草出浄化センター	263	98	14312	長時間ばっ気	H9.9.1	H10.12.20						

表39 コミュニティ・プラント一覧(平成24年4月1日)

No.	市町村名	施設名	処理能力 (人)	処理能力 (m <sup>3</sup> /日)	汚水処理量 (m <sup>3</sup> /年度)	処理方法	着工 年月日	竣工 年月日	施工会社名	総事業費 (千円)	国庫補助金 (千円)	施設住所	備考	施設の 改廃等
34	養父市	葛畑浄化センター	264	80	7961	長時間ばっ気	H12.6.22	H13.12.28	㈨川口工務店、神鋼パンテック他	494,400	164,800	養父市小路垣420-1	葛畑	
35	丹波市	氷上下油利地域し尿処理施設	200	81	16267	接触ばっ気	S61.11.10	S62.3.30	住友重機械工業㈨	102,391	66,100	丹波市氷上町油利字島ヶ中690	下油利	
36	丹波市	氷上氷の川第1浄化センター	950	469	70824	その他	H3.12.26	H5.2.25	清水建設㈨	737,388	233,395	丹波市氷上町鶴内坪ヶ下741	日比宇・鶴内	
37	丹波市	氷上氷の川第2浄化センター	1,200	491	71322	その他	H5.10.1	H7.3.20	国土開発㈨	1,511,417	482,336	丹波市氷上町井中宇東甲角237番地外	井中・御油	
38	丹波市	氷上柿柴東地域し尿処理施設	230	93	15572	長時間ばっ気	S61.9.11	S62.3.20	明生建設㈨	126,310	79,951	丹波市氷上町字柿柴小字鹿ノ川	柿柴東	
39	丹波市	春日野村浄化センター	2,050	843	83178	その他	H7.11.10	H9.10.31	東洋建設㈨	1,930,696	614,600	丹波市春日町野村	野村	
40	南あわじ市	瀬山本浄化センター	230	90	5790	接触ばっ気	H7.12.22	H10.3.20	㈨森長組	498,568	240,000	南あわじ市瀬城方・山本	城方・山本	
41	南あわじ市	瀬円実浄化センター	668	260	20829	膜分離	H11.9.13	H14.3.31	㈨森長組	913,020	431,120	南あわじ市瀬、土生・円実・油谷・弘川	土生・円実・油谷・弘川	
42	南あわじ市	瀬吉野浄化センター	270	99	12032	膜分離	H14.1.5	H16.3.31	ダイニチ・コンストラクション	826,481	384,750	南あわじ市瀬吉野	吉野、惣川、黒岩	
43	南あわじ市	庄田浄化センター	900	440	37455	長時間ばっ気	H17.3.25	H18.3.31	㈨武田工務店、㈨神鋼ソリューション	1,514,090	56,990	南あわじ市倭文庄田	倭文庄田	
44	朝来市	上生野地区コミュニティ・プラント	206	76	14573	長時間ばっ気	H3.12.6	H4.7.4	明生建設㈨	135,771	40,829	朝来市生野町円山1338-1	上生野	
45	朝来市	黒川本村地区コミュニティ・プラント	200	87	12569	長時間ばっ気	H6.9.13	H7.3.25	㈨新井組	205,971	66,666	朝来市生野町黒川字澤355の2	黒川本村	
46	朝来市	秋葉台浄化センター	2,000	660	102792	長時間ばっ気	S55.7.1	S56.3.31	㈨鴻池組	291,336	86,111	朝来市和田山町林垣172-1	秋葉台	
47	朝来市	市御堂浄化センター	160	64	7838	接触ばっ気	S58.12.26	S59.3.30	金下建設㈨	57,624	16,392	朝来市和田山町枚田420-1	市御堂	
48	朝来市	林垣浄化センター	779	265	53544	長時間ばっ気	S59.7.30	S60.11.30	明生建設㈨	241,564	74,266	朝来市和田山町林垣1010-1	林垣、寺内	
49	朝来市	立ノ原浄化センター	1,237	526	107270	長時間ばっ気	S60.8.12	S61.3.25	鹿島建設	463,682	241,942	朝来市和田山町立ノ原字大川除1-3	枚田岡地区	
50	朝来市	土田浄化センター	1,362	578	99545	長時間ばっ気	S60.8.12	S61.3.25	明生建設㈨	459,000	237,605	朝来市和田山町土田字古川837-3	土田	
51	朝来市	寺谷浄化センター	160	64	18280	接触ばっ気	S61.8.1	S62.2.20	明生建設㈨	102,456	33,266	朝来市和田山町寺谷字宮町808	寺谷	
52	朝来市	三波浄化センター	150	60	6052	接触ばっ気	S61.11.15	S62.3.31	㈨藤井組	76,037	25,256	朝来市和田山町大字三波字市田534-5	三波	
53	朝来市	安井浄化センター	2,777	1,250	191560	長時間ばっ気	S63.2.1	H2.3.31	鹿島建設㈨	1,127,142	352,233	朝来市和田山町安井795-1	竹田、栄町、安井、殿、久留引	
54	朝来市	枚田浄化センター	1,010	473	52445	長時間ばっ気	H1.9.18	H2.6.30	明生建設㈨	494,922	160,418	朝来市和田山町枚田1091	枚田	
55	朝来市	高田浄化センター	1,920	821	138830	長時間ばっ気	H2.10.1	H5.1.1	㈨鴻池組	1,226,114	358,397	朝来市和田山町高田655	大蔵地区	
56	朝来市	簡江浄化センター	414	179	19960	長時間ばっ気	H7.9.14	H8.5.23	但南・長野特別共同企業体	439,157	143,090	朝来市和田山町簡江字沖田12-2	簡江	
*	朝来市	山歳地域し尿処理施設	430	175	0	長時間ばっ気	S61.7.17	S62.1.31	但南建設㈨	188,818	121,459	朝来市山歳町柿坪字後田183-2	山歳	廃止
*	朝来市	早田地域し尿処理施設	155	62	0	接触ばっ気 長時間ばっ気	S60.8.28	S61.3.29	但南建設㈨	78,958	51,861	朝来市山歳町和賀字江戸ヶ下615-5	早田	廃止
57	朝来市	小谷地域し尿処理施設	140	56	4509	接触ばっ気 長時間ばっ気	S60.11.9	S61.3.29	㈨山本組	62,656	41,086	朝来市山歳町大垣字上井224-3	小谷	
58	朝来市	羽淵・山口地区地域し尿処理施設	870	310	62767	標準活性汚泥	H7.10.2	H9.3.20	飛鳥建設㈨	1,104,348	354,187	朝来市羽淵・山口	羽淵・山口	
59	朝来市	沢地域し尿処理施設	1,000	393	23602	長時間ばっ気	S55.8.29	S56.3.20	明生建設(株)	302,610	193,993	朝来市沢125	沢	H19下水 統合
60	淡路市	里・下司浄化センター	916	394	35921	その他	H6.10.1	H8.3.30	新井・森長・ツグJV	996,828	325,953	淡路市里下司	里下司	
61	淡路市	草香明神浄化センター	767	294	21268	長時間ばっ気	H11.8.9	H13.3.23	森長・岩田共同企業体	1,363,528	453,934	淡路市明神字木戸547-1	草香・明神	
62	宍粟市	菅野クリーンセンター	2,971	1,114	217143	長時間ばっ気	H12.3.31	H14.10.1	㈨鴻池組他	3,243,666	1,081,222	宍粟市山崎町市場字向イ	菅野	
63	宍粟市	河東クリーンセンター	4,976	1,866	331609	長時間ばっ気	H11.9.20	H14.3.15	鹿島建設㈨他	3,931,472	1,247,549	宍粟市山崎町神谷字長柄	河東	
64	宍粟市	生谷・下町クリーンセンター	1,396	524	90320	長時間ばっ気	H8.12.2	H10.3.20	神鋼パソテック㈨、北本・宮藤JV	1,002,140	284,421	宍粟市山崎町生谷字東山根72番地	生谷・下町	
65	宍粟市	三津クリーンセンター	993	372	56331	長時間ばっ気	H6.10.6	H8.2.25	㈨タクマ	545,350	170,765	宍粟市山崎町三津字子牛芝108-1	三津	

表39 コミュニティ・プラント一覧(平成24年4月1日)

No.	市町村名	施設名	処理能力 (人)	処理能力 (m <sup>3</sup> /日)	汚水処理量 (m <sup>3</sup> /年度)	処理方法	着工 年月日	竣工 年月日	施工会社名	総事業費 (千円)	国庫補助金 (千円)	施設住所	備考	施設の 改廃等
66	穴粟市	みかた浄化センター	3,000	1,268	190220	長時間ばっ気	H8.5.28	H11.3.26	鹿島建設㈱	2,425,000	806,200	穴粟市一宮町福野字ユハ 504-1	三方、福中	
67	穴粟市	下三方浄化センター	1,270	556	62951	長時間ばっ気	H11.9.27	H13.9.28	鹿島建設㈱	1,036,000	344,607	穴粟市一宮町生橋字ムネキヨ	福知、梶原	
68	穴粟市	日ノ原浄化センター	115	48	5581	接触ばっ気	H6.8.5	H7.8.31	清水建設㈱	311,424	97,788	穴粟市波賀町日ノ原	日ノ原	
69	穴粟市	谷浄化センター	570	238	40623	長時間ばっ気	H5.9.29	H7.1.31	㈱吉田組	703,323	213,999	穴粟市波賀町谷	谷	
70	穴粟市	水谷浄化センター	240	101	22163	長時間ばっ気	H6.2.19	H7.3.22	㈱福原組	484,468	149,850	穴粟市波賀町上野	水谷	
71	穴粟市	野尻浄化センター	240	100	23131	長時間ばっ気	H5.9.29	H6.12.26	大谷建設㈱	394,274	109,938	穴粟市波賀町野尻	野尻	
72	加東市	千鳥川クリーンセンター	1,333	602	88	長時間ばっ気	H6.12.9	H9.1.31	㈱鴻池組	1,821,572	504,669	加東市下久米	下久米・上久米	
73	加東市	流尾川クリーンセンター	280	127	15	膜分離	H9.10.1	H11.2.28	フットワーク建設㈱	787,848	231,740	加東市平木399-1	平木	
74	加東市	まわりぶちクリーンセンター	430	188	22	接触ばっ気	H12.1.20	H13.8.31	フットワーク建設	1,065,313	328,435	加東市廻淵字左向537	畑・廻淵・池ノ内	
75	たつの市	角亀地区コミュニティプラント	127	47	8632	接触ばっ気	H8.10.2	H10.2.20	㈱宮本組	300,124	96,200	たつの市新宮町角亀	角亀	
76	多可町	門田地区コミュニティ・プラント	190	88	17878	膜分離	H9.12.15	H11.1.29	朝野工業㈱他	298,634	98,956	多可町八千代区門田字下川原	門田	
77	多可町	南地区コミュニティプラント	536	252	31030	長時間ばっ気	H3.11.18	H5.1.31	㈱森組	520,299	168,498	多可町加美区山野部字311	加美南	
78	多可町	清水地区コミュニティプラント	744	314	77802	接触ばっ気	H1.6.29	H2.3.29	安田㈱	365,274	114,800	多可町加美区清水16-1	清水	
79	多可町	轟西山地区コミュニティプラント	780	329	32014	長時間ばっ気	H3.11.18	H5.1.31	株本建設㈱	599,726	194,299	多可町加美区西山209	轟・西山	
80	多可町	杉原谷地区コミュニティプラント	1,340	583	93545	接触ばっ気	H2.8.9	H3.3.25	㈱フジタ	511,608	170,535	多可町加美区門村583-8	杉原谷	
81	市川町	上瀬加地区コミュニティプラント	1,260	523	66075	OD	H8.10.2	H10.3.25	㈱大林組	1,422,702	447,865	市川町上瀬加1750	上瀬加	
82	市川町	屋形地区コミュニティプラント	1,530	508	71254	回分式 活性汚泥	H9.9.30	H11.6.30	東洋建設㈱	1,217,611	405,870	市川町屋形879	屋形	
83	福崎町	長目地区コミュニティプラント	490	226	43169	長時間ばっ気	H7.11.27	H9.2.25	日本国土開発㈱	670,471	213,651	福崎町南田原420-25	長目	
84	神河町	栗処理場	399	125	14592	長時間ばっ気	H6.9.14	H8.3.25	㈱協和エクシオ	390,715	126,088	神河町栗1番地の1	栗	
85	神河町	大川原処理場	120	42	7170	接触ばっ気	H1.12.1	H2.7.1	鹿島・大林・佐藤・藤田・鴻池JV	150,000	0	神河町長谷305-1	大川原	
86	神河町	上小田処理場	800	351	43954	長時間ばっ気	H4.11.2	H6.3.25	㈱吉田組	707,905	227,911	神河町上小田6番地の1	上小田	
87	神河町	神崎コミュニティ・プラント	1,268	558	117344	長時間ばっ気	H7.10.1	H9.3.25	鹿島建設㈱	1,433,350	460,986	神河町山田字北川原30-2	根宇野・山田	
88	上郡町	岩木地区コミュニティプラント	1,520	768	62225	OD	H6.11.22	H8.3.10	㈱竹中土木	1,374,787	444,498	上郡町岩木甲83-1	岩木	
89	佐用町	力万浄化センター	228	122	11563	長時間ばっ気	H5.10.1	H7.3.25	㈱吉田組	308,631	99,942	佐用町力万字家ノ下503-6	力万	
90	佐用町	福吉浄化センター	620	272	23247	その他	H8.1.27	H9.2.28	㈱竹中土木	747,639	243,530	佐用町福吉字前田240-1	福吉・本郷	
91	香美町	余部地区コミュニティ・プラント	1,349	587	53467	長時間ばっ気	H9.7.28	H11.3.23	株本建設㈱他	1,185,770	365,319	香美町香住区余部	余部	
92	香美町	安木地区コミュニティ・プラント	536	187	13563	長時間ばっ気	H9.7.30	H11.2.26	但南建設㈱、小谷工務店	623,166	198,912	香美町香住区安木	安木	
93	香美町	長井北浄化センター	736	314	52338	長時間ばっ気	H7.9.27	H9.1.17	鹿島建設㈱	887,000	276,666	香美町香住区加鹿野	長井下	
94	香美町	相谷コミュニティ・プラント	327	145	11608	長時間ばっ気	H11.9.29	H13.3.23	㈱伊藤組・但南建設㈱香住営業所	319,979	96,064	香美町香住区相谷	相谷	
95	香美町	御崎コミュニティ・プラント	112	57	4382	長時間ばっ気	H11.11.12	H13.3.23	株本建設工業㈱	212,056	65,552	香美町香住区余部	御崎	
96	新温泉町	塩山地区コミュニティ・プラント	337	122	19162	長時間ばっ気	H5.8.1	H6.9.30	株本建設工業㈱	405,907	122,633	新温泉町塩山	塩山	
97	新温泉町	七釜・新市コミュニティ・プラント	1,510	568	40613	長時間ばっ気	H11.7.5	H13.10.26	株本・神鋼特別共同企業体	622,130	195,270	新温泉町新市256	新市	
98	新温泉町	久斗地区コミュニティ・プラント	451	213	27015	長時間ばっ気	H9.9.12	H12.3.31	株本建設工業㈱	806,094	268,698	新温泉町高末地内	久斗	

汚水処理量は平成22年度実績である。

## 7 市町・事務組合窓口

表40 市町・事務組合一般廃棄物担当窓口(平成24年4月)

市町・事務組合名	担当部局名	担当課名	担当係名	ごみ	減量化	容り法	し尿	ゴミプラ	災害	電話番号	内線	FAX	〒	住所
神戸市	環境局資源循環部	庶務	庶務							078-322-5278	直通	078-322-6060	650-8570	神戸市中央区加納町6丁目5番1号
	環境局資源循環部	環境未来都市推進室								078-322-5283	直通	078-322-6060	650-8570	神戸市中央区加納町6丁目5番1号
	環境局資源循環部	減量リサイクル推進課	企画推進係							078-322-5299	直通	078-322-6064	650-8570	神戸市中央区加納町6丁目5番1号
	環境局資源循環部	施設課	施設係							078-322-5289	直通	078-322-6062	650-8570	神戸市中央区加納町6丁目5番1号
	環境局資源循環部	業務課	業務第1係							078-322-5291	直通	078-322-6061	650-8570	神戸市中央区加納町6丁目5番1号
	環境局資源循環部	業務課	業務第2係							078-322-5292	直通	078-322-6061	650-8570	神戸市中央区加納町6丁目5番1号
姫路市	環境局	事業系廃棄物対策室	一般廃棄物担当							078-322-6432	直通	078-322-6063	650-8570	神戸市中央区加納町6丁目5番1号
	環境局美化部	リサイクル推進課	一般廃棄物指導担当							079-221-2404	直通	079-221-2408	670-8501	姫路市安田4丁目1番地
	環境局美化部	リサイクル推進課	リサイクル担当							079-221-2406	直通	079-221-2408	670-8501	姫路市安田4丁目1番地
	環境局美化部	美化業務課	庶務担当							079-221-2403	直通	079-221-2408	670-8501	姫路市安田4丁目1番地
尼崎市	下水道局下水道管理室		経営管理担当							079-221-2849	直通	079-221-2679	670-8501	姫路市安田4丁目1番地
	経済環境局	資源循環課	企画・啓発担当							06-6409-1341	直通	06-6409-1277	660-0842	尼崎市大高洲町8
	経済環境局	業務課	庶務担当							06-6374-9999		06-6409-1193	660-0842	尼崎市大高洲町8
明石市	経済環境局	クリーンセンター	管理担当				○			06-6409-0101	直通	06-6409-1721	660-0843	尼崎市東海岸町16-1
	環境部	明石クリーンセンター	浄化係							078-918-5740	直通	078-918-5791	674-0053	明石市大久保町松陰1131
西宮市	環境部	資源循環課	指導係							078-918-5794	直通	078-918-5793	674-0053	明石市大久保町松陰1131
	環境部	環境総務課	総務係							078-918-5029	直通	078-918-5107	674-0053	明石市大久保町松陰1131
	環境局環境事業部	美化企画グループ	企画チーム							0798-35-8653	直通	0798-35-5851	662-0934	西宮市西宮浜3丁目8番
洲本市	環境局環境事業部	美化第1グループ	第3チーム							0798-33-0779	直通	0798-33-1290	662-0934	西宮市西宮浜3丁目8番
	環境局環境施設部	施設管理グループ	総務チーム							0798-26-6601	直通	0798-26-9091	662-0934	西宮市西宮浜3丁目8番
	市民生活部	環境整備課	施設係							0799-22-3321	2102	0799-24-7586	656-8686	洲本市本町三丁目4番10号
			環境整備係							0799-22-3321	2103	0799-24-7586	656-8686	洲本市本町三丁目4番10号
			業務係							0799-22-3321	2103	0799-24-7586	656-8686	洲本市本町三丁目4番10号
			リサイクル推進係							0799-22-3321	2103	0799-24-7586	656-8686	洲本市本町三丁目4番10号
芦屋市	市民生活部	環境政策係								0799-22-3321	2104	0799-24-7586	656-8686	洲本市本町三丁目4番10号
	五色総合事務所	窓口サービス課	総務係							0799-33-0162	直通	0799-33-0222	656-1395	洲本市五色町都志203番地
伊丹市	都市環境部	環境課								0797-38-2050	直通	0797-38-2162	659-8501	芦屋市精道町7番6号
	都市環境部	環境処理センター	施設担当							0797-32-5391	直通	0797-22-1590	659-0032	芦屋市浜風町31番1号
相生市	市民自治部	生活環境課								072-781-5371	直通	072-784-8053	664-8503	伊丹市千僧1丁目1番地
	市民自治部	環境クリーンセンター	管理課							072-782-0968	直通	072-775-3179	664-0843	伊丹市岩屋2丁目2番8号
	市民環境部	環境課	管理係							0791-23-7132	直通	0791-23-2741	678-8585	相生市旭一丁目1番3号
	市民環境部	環境課	美化センター							0791-22-7160	直通	0791-22-7160	678-0063	相生市佐方字峯浦753番地1
豊岡市	市民環境部	環境課	衛生センター休止中							0791-22-7160	直通	0791-22-7160	678-0031	相生市相生字猶獅子5326番地の2
	市民生活部	生活環境課	環境衛生係							0796-23-5304	直通	0796-23-0915	668-8666	豊岡市中央町2-4
	市民生活部	環境センター	施設管理係							0796-24-5477	直通	0796-24-5478	668-0081	豊岡市岩井150
加古川市	企業部	下水道課	下水道施設係							0796-22-1801	直通	0796-22-1803	668-0061	豊岡市上佐野1788-3
	環境部環境事業局	環境第1課	管理係							079-426-1561	直通	079-426-6403	675-0019	加古川市野口町水足1452-1
	環境部環境事業局	環境第2課	管理係							079-426-1572	直通	079-426-6403	675-0019	加古川市野口町水足1452-1
	環境部環境事業局	クリーンセンター								079-428-3211	直通	079-428-1544	675-1224	加古川市平荘町上原4-1
	環境部環境事業局	リサイクルセンター								079-428-2391	直通	079-428-2597	675-1226	加古川市平荘町磐1146
赤穂市	環境部環境事業局	尾上処理工場								079-422-5560	直通	079-424-7274	675-0025	加古川市尾上町養田1650
	市民部	美化センター								0791-42-3841	直通	0791-42-3486	678-0232	赤穂市中広1494番地
西脇市	福祉生活部	生活環境課	環境係							0795-22-3111	391	0795-22-3515	677-8511	西脇市郷瀬町605
	上下水道部	工務課	工務課							0795-22-3111	504	0795-22-8573	677-8511	西脇市郷瀬町605

表40 市町・事務組合一般廃棄物担当窓口(平成24年4月)

市町・事務組合名	担当部局名	担当課名	担当係名	ごみ	減量化	容り法	し尿	コミプラ	災害	電話番号	内線	FAX	〒	住所
宝塚市	市民環境部クリーンセンター	管理課								0797-87-4844	直通	0797-81-1941	665-0827	宝塚市小浜1丁目2番15号
	市民環境部クリーンセンター	業務課								0797-87-7883	直通	0797-81-1941	665-0827	宝塚市小浜1丁目2番15号
三木市	産業環境部	環境課(清掃センター)	施設グループ							0794-83-2608	直通	0794-83-2695	673-0402	三木市加佐1199番地
	産業環境部	環境課(クリーンセンター)	施設グループ							0794-83-2212	直通	0794-83-2441	673-0434	三木市別所町小林525番地の2
高砂市	生活環境部美化センター	計画管理課								079-447-1760	直通	079-448-9179	676-0074	高砂市梅井6丁目1番1号
	生活環境部美化センター	業務施設課								079-447-1157	直通	079-448-5338	676-0074	高砂市梅井6丁目1番1号
川西市	美化推進部	美化業務課								072-759-8011	直通	072-757-0904	666-0011	川西市出在家町1-11
	美化推進部	リサイクル推進課								072-759-4240	直通	072-757-0904	666-0011	川西市出在家町1-11
小野市	市民安全部	生活環境グループ								0794(63)1686	直通	0794(62)9040	675-1380	小野市王子町806番地1
三田市	経済環境部	ごみ政策課								079-562-0007	直通	079-563-6672	669-1507	三田市香下1676
	上下水道部	施設管理課								079-559-5122	直通	079-559-0440	669-1513	三田市三輪2丁目1番1号
	経済環境部	環境センター								079-563-4533	直通	079-563-4538	669-1522	三田市下田中578番地
	経済環境部	クリーンセンター								079-563-5551	直通	079-563-6672	669-1507	三田市香下1676
加西市	生活環境部	クリーンセンター								0790-46-0602	直通	0790-46-0081	675-2343	加西市中山町520-15
	生活環境部	環境整備課								0790-42-8719	直通	0790-42-6269	675-2395	加西市北条町横尾1000番地
	生活環境部	衛生センター								0790-42-8791	直通	0790-42-2558	675-2395	加西市北条町横尾1000番地
	生活環境部	上下水道課	下水施設係							0790-42-8760	直通	0790-42-2558	675-2395	加西市北条町横尾1000番地
篠山市	市民生活部	環境課	衛生係							079-552-6253	直通	079-554-2332	669-2397	篠山市北新町41
	市民生活部	環境課清掃センター	総務係							079-596-0844	直通	079-596-0950	669-2823	篠山市大山下168-2
	上下水道部	下水道課	あさざり苑							079-552-0410	直通	079-552-0399	669-2346	篠山市西岡屋749
	上下水道部	下水道課	下水道係							079-552-5062	直通	079-552-5097	669-2397	篠山市北新町41
養父市	市民生活部	市民課	環境グループ							079-662-3163	直通	079-662-8282	667-8651	養父市八鹿町八鹿1675
	市民生活部	琴引クリーンセンター	クリーンセンターグループ							079-669-0229	直通	079-669-0899	667-0306	養父市大屋町宮垣224-1
	まち整備部	上下水道課	下水道グループ							079-664-1629	直通	079-662-2015	667-0198	養父市広谷250-1
丹波市	生活環境部	環境整備課	廃棄物対策係							0795-82-1001	164	0795-82-5448	669-3692	丹波市氷上町成松字甲賀1番地
	生活環境部	環境整備課	浄化槽管理係							0795-82-1001	166	0795-82-5448	669-3692	丹波市氷上町成松字甲賀1番地
	生活環境部	環境政策課	生活環境係							0795-82-1001	152	0795-82-5448	669-3692	丹波市氷上町成松字甲賀1番地
	建設部	下水道課	業務係							0795-74-0221	221	0795-74-1592	669-4192	丹波市春日町黒井811番地
南あわじ市	市民生活部	生活環境課	施設係							0799-43-5024	直通	0799-43-5124	656-0492	南あわじ市市福永358番地1
	市民生活部	生活環境課	清掃センター							0799-42-1356	直通	0799-42-6992	656-0446	南あわじ市八木寺内1720番地2
	市民生活部	生活環境課	衛生センター							0799-36-5009	直通	0799-36-5319	656-0325	南あわじ市志知奥784番地3
	下水道部	下水道課	施設係							0799-50-3039	直通	0799-50-3059	656-0592	南あわじ市福良甲512番地
朝来市	都市環境部	環境対策課								079-672-6111	直通	079-672-4041	669-5292	朝来市和田山町東谷213番地1
	上下水道部	下水道課								079-676-2081	直通	079-670-7014	669-5192	朝来市山東町楽音寺95番地
淡路市	市民生活部	生活環境課	環境リサイクル係							0799-64-0001	2322	0799-64-2528	656-2292	淡路市生穂新島8番地
	上下水道部	上下水道施設課	管理係							0799-64-0001	2933	0799-64-2017	656-2292	淡路市生穂新島6番地
	市民生活部	夕陽が丘クリーンセンター	夕陽が丘クリーンセンター係							0799-82-3144	直通	0799-82-3244	656-1726	淡路市野島常盤1559番地29
宍粟市	水道部	上下水道課	下水道係							0790-63-3128	直通	0790-63-0305	671-2593	宍粟市山崎町中広瀬133番地6
	市民生活部	生活衛生課	生活衛生係							0790-63-3506	直通	0790-63-2987	671-2593	宍粟市山崎町中広瀬133番地6
	市民生活部	生活衛生課	資源循環係							0790-63-3506	直通	0790-62-2987	671-2593	宍粟市山崎町中広瀬133番地6

表40 市町・事務組合一般廃棄物担当窓口(平成24年4月)

市町・事務組合名	担当部局名	担当課名	担当係名	ごみ	減量化	容り法	し尿	コミプラ	災害	電話番号	内線	FAX	〒	住所
加東市	市民安全部	生活課	廃棄物係							0795-48-3001	132	0795-48-5525	679-0292	加東市下滝野1269番地2
	上下水道部	工務課								0795-47-1200	224	0795-47-1830	673-1395	加東市天神125番地
たつの市	市民生活部	環境課	環境美化係							0791-64-3150	直通	0791-63-2594	679-4192	たつの市龍野町富永1005-1
	下水道部	下水道課	管理係							0791-64-3168	直通	0791-63-2594	679-4192	たつの市龍野町富永1005-1
猪名川町	生活部	住民保険課	クリーンセンター							072-768-0818	直通	072-768-0092	666-0222	川辺郡猪名川町槻並字姫ヶ尾2-4
	生活部	住民保険課								072-766-0001	直通	072-766-8883	666-0292	川辺郡猪名川町上野字北畑11-1
多可町	多可町	生活安全課								0795-32-4777	直通	0795-30-2201	679-1192	多可郡多可町中区中村町123
	多可町	上下水道課								0795-32-2815	直通	0795-30-2056	679-1114	多可郡多可町中区岸上224-12
稲美町	経済環境部	生活環境課	環境係							079-492-9140	直通	079-492-7792	675-1115	加古郡稲美町国岡1丁目1番地
播磨町	すこやか環境グループ	生活環境チーム								079-435-2721	直通	079-435-0831	675-0182	加古郡播磨町東本荘1丁目5番30号
	すこやか環境グループ	播磨町塵芥処理センター								079-435-2562	直通	079-435-4196	675-0155	加古郡播磨町新島59
市川町		住民環境課	生活環境係							(0790)26-1010	214	(0790)26-1049	679-2392	神崎郡市川町西川辺165-3
		下水道課	工務係							0790-26-1010	252	0790-26-1049	679-2392	神崎郡市川町西川辺165-3
福崎町		住民生活課	環境係							0790-22-0560	372	0790-22-5980	679-2280	神崎郡福崎町南田原3116-1
		下水道課	管理係							0790-22-0560	311	0790-22-2919	679-2280	神崎郡福崎町南田原3116-1
神河町		住民生活課								0790-34-0962	直通	0790-34-1556	679-3116	神崎郡神河町寺前64番地
		上下水道課								0790-34-0966	直通	0790-34-1556	679-3116	神崎郡神河町寺前64番地
太子町	生活福祉部	生活環境課	環境衛生係							079-277-1015	直通	079-276-3892	671-1592	揖保郡太子町鷺1369-1
上郡町		住民課	環境衛生係							0791-52-1115	直通	0791-52-6490	678-1292	赤穂郡上郡町大持278
		クリーンセンター								0791-52-0096	直通	0791-52-6732	678-1232	赤穂郡上郡町竹万大開650
		上下水道課								0791-52-1119	直通	0791-57-2161	678-1225	赤穂郡上郡町與井380
佐用町		住民課	環境							0790-82-0660	直通	0790-82-0146	679-5301	佐用郡佐用町佐用2611番地2
		佐用クリーンセンター	庶務							0790-82-0293	直通	0790-82-4344	679-5301	佐用郡佐用町佐用3280番地238
		下水道課	管理係							0790-86-1212	直通	0790-86-0924	679-5523	佐用郡佐用町上月787番地2
香美町		町民課	環境衛生係							0796-36-1110	直通	0796-36-3809	669-6592	美方郡香美町香住区香住870-1
		上下水道課	矢田川クリーンセンター係							0796-36-0649	直通	0796-36-4340	669-6562	美方郡香美町香住区油良354
		上下水道課	管理係							0796-36-0420	直通	0796-36-0297	669-6545	美方郡香美町香住区森484
新温泉町		環境センター								0796-82-1571	直通	0796-82-1574	669-6713	美方郡新温泉町田井250-1
		町民課	環境防災係							0796-82-5621	直通	0796-82-2970	669-6792	美方郡新温泉町浜坂2673-1
		上下水道課	下水道施設係							0796-82-3114	直通	0796-82-2970	669-6792	美方郡新温泉町浜坂2673-1



表40 市町・事務組合一般廃棄物担当窓口(平成24年4月)

市町・事務組合名	担当部局名	担当課名	担当係名	ごみ	減量化	容り法	し尿	コミプラ	災害	電話番号	内線	FAX	〒	住所
北播衛生事務組合	事務局									0795-42-1285	直通	0795-42-3844	673-1425	加東市西古瀬戸ササキ1169
揖籠保健衛生施設事務組合		環境業務課	処理場管理係							0791-66-0038	直通	0791-66-1594	679-4011	たつの市揖西町佐江110-1
		環境業務課	管理係							0791-64-8018	直通	0791-66-2660	679-4012	たつの市揖西町前地513-1
北播磨清掃事務組合	業務課	業務課	業務サービス係							0795-23-2808	直通	0795-23-3941	677-0012	西脇市富吉南町262番地の1
中播衛生施設事務組合	事務局									0790-22-4210	直通	0790-22-5120	679-2203	神崎郡福崎町南田原457
氷上多可衛生事務組合										0795-77-0404	直通	0795-77-2848	669-3146	丹波市山南町南中45
洲本市・南あわじ市衛生事務組合	事務局									0799-45-0534	直通	0799-45-2488	656-0122	南あわじ市広田広田字つづら谷1174
加古郡衛生事務組合										079-437-7578	直通	079-437-4650	675-0155	加古郡播磨町新島60番地
淡路広域行政事務組合			事業係							0799-24-4770	直通	0799-24-3516	656-0021	洲本市塩屋1丁目2番32号
南但広域行政事務組合			環境係							079-665-0146	直通	079-665-0148	667-0126	養父市堀畑550
宍粟環境事務組合	宍粟環境美化センター									0790-76-2255	直通	0790-76-2689	671-3211	宍粟市千種町岩野辺177-157
中播北部行政事務組合	中播北部クリーンセンター									0790-32-2888	直通	0790-32-2889	679-2415	神崎郡神河町福本1247-60
小野加東環境施設事務組合	事務局	総務課	総務係							0794-62-6250	直通	0794-63-4820	675-1316	小野市天神町538番地の1
くれさか環境事務組合		総務課								079-335-3670	直通	0793-35-3671	671-2121	姫路市夢前町宮置803番地
		事業課								079-335-3670	直通	0793-35-3671	671-2121	姫路市夢前町宮置803番地
北但行政事務組合	事務局	施設整備課	施設整備係							0796-24-5504	直通	0796-24-6650	668-0011	豊岡市上陰178番地の1
猪名川上流広域ごみ処理施設組合		総務課								072-744-7280	直通	072-744-7281	666-0103	川西市国崎字小路13番地
にしはりま環境事務組合	事務局	-	企画調整係							0791-58-1500	直通	0791-58-1505	678-1205	赤穂郡上郡町光都3丁目7番1号
豊中市伊丹市クリーンランド	事務局	総務室	企画チーム							06-6841-5395	直通	06-6845-6194	561-0806	豊中市原田西町2番1号
	事務局	総務室	総務チーム再資源化グループ							06-6841-5395	直通	06-6845-6194	561-0806	豊中市原田西町2番1号
	事務局	総務室	総務チーム総務グループ							06-6841-5395	直通	06-6845-6194	561-0806	豊中市原田西町2番1号

表41 事務組合構成市町一覧(平成24年4月)

事務組合名	設置年月日	構成市町					備考	し尿収集	し尿中間処理	ごみ収集	ごみ中間処理	ごみ資源化	ごみ最終処分	粗大収集	粗大中間処理	粗大資源化	粗大最終処分
北播衛生事務組合	S37.2.23	西脇市	小野市	加東市													
揖龍保健衛生施設事務組合	S38.11.12	たつの市	太子町														
北播磨清掃事務組合	S43.11.1	西脇市	加東市	多可町													
中播衛生施設事務組合	S39.11.4	姫路市	神河町	市川町	福崎町												
氷上多可衛生事務組合	S46.1.1	丹波市	西脇市	多可町													
洲本市・南あわじ市衛生事務組合	S46.9.1	洲本市	南あわじ市														
加古郡衛生事務組合	S47.6.1	稲美町	播磨町														
淡路広域行政事務組合	S47.10.1	洲本市	南あわじ市	淡路市													
南但広域行政事務組合	S47.12.1	養父市	朝来市				施設整備を目的としている										
宍粟環境事務組合	S49.4.1	宍粟市	姫路市														
中播北部行政事務組合	S56.6.4	市川町	神河町														
小野加東環境施設事務組合	S62.2.12	小野市	加東市														
くれさか環境事務組合	H5.1.7	姫路市	福崎町														
北但行政事務組合	H7.3.1	豊岡市	香美町	新温泉町			施設整備を目的としている										
猪名川上流広域ごみ処理施設組合	H12.8.11	川西市	猪名川町	大阪府豊能町	大阪府能勢町		施設整備を目的としている										
にしはりま環境事務組合	H15.8.29	姫路市	たつの市	宍粟市	上郡町	佐用町	施設整備を目的としている										
豊中市伊丹市クリーンランド	S36.3.20	大阪府豊中市	伊丹市				大阪府所管										